



## CLI ブック 3 : Cisco ASA シリーズ VPN CLI 9.16 コンフィギュレーションガイド

最終更新 : 2023 年 1 月 18 日

### シスコシステムズ合同会社

〒107-6227 東京都港区赤坂9-7-1 ミッドタウン・タワー

<http://www.cisco.com/jp>

お問い合わせ先 : シスコ コンタクトセンター  
0120-092-255 (フリーコール、携帯・PHS含む)

電話受付時間 : 平日 10:00~12:00、13:00~17:00

<http://www.cisco.com/jp/go/contactcenter/>

【注意】 シスコ製品をご使用になる前に、安全上の注意（ [www.cisco.com/jp/go/safety\\_warning/](http://www.cisco.com/jp/go/safety_warning/) ）をご確認ください。本書は、米国シスコ発行ドキュメントの参考和訳です。リンク情報につきましては、日本語版掲載時点で、英語版にアップデートがあり、リンク先のページが移動/変更されている場合がありますことをご了承ください。あくまでも参考和訳となりますので、正式な内容については米国サイトのドキュメントを参照ください。また、契約等の記述については、弊社販売パートナー、または、弊社担当者にご確認ください。

THE SPECIFICATIONS AND INFORMATION REGARDING THE PRODUCTS IN THIS MANUAL ARE SUBJECT TO CHANGE WITHOUT NOTICE. ALL STATEMENTS, INFORMATION, AND RECOMMENDATIONS IN THIS MANUAL ARE BELIEVED TO BE ACCURATE BUT ARE PRESENTED WITHOUT WARRANTY OF ANY KIND, EXPRESS OR IMPLIED. USERS MUST TAKE FULL RESPONSIBILITY FOR THEIR APPLICATION OF ANY PRODUCTS.

THE SOFTWARE LICENSE AND LIMITED WARRANTY FOR THE ACCOMPANYING PRODUCT ARE SET FORTH IN THE INFORMATION PACKET THAT SHIPPED WITH THE PRODUCT AND ARE INCORPORATED HEREIN BY THIS REFERENCE. IF YOU ARE UNABLE TO LOCATE THE SOFTWARE LICENSE OR LIMITED WARRANTY, CONTACT YOUR CISCO REPRESENTATIVE FOR A COPY.

The Cisco implementation of TCP header compression is an adaptation of a program developed by the University of California, Berkeley (UCB) as part of UCB's public domain version of the UNIX operating system. All rights reserved. Copyright © 1981, Regents of the University of California.

NOTWITHSTANDING ANY OTHER WARRANTY HEREIN, ALL DOCUMENT FILES AND SOFTWARE OF THESE SUPPLIERS ARE PROVIDED "AS IS" WITH ALL FAULTS. CISCO AND THE ABOVE-NAMED SUPPLIERS DISCLAIM ALL WARRANTIES, EXPRESSED OR IMPLIED, INCLUDING, WITHOUT LIMITATION, THOSE OF MERCHANTABILITY, FITNESS FOR A PARTICULAR PURPOSE AND NON-INFRINGEMENT OR ARISING FROM A COURSE OF DEALING, USAGE, OR TRADE PRACTICE.

IN NO EVENT SHALL CISCO OR ITS SUPPLIERS BE LIABLE FOR ANY INDIRECT, SPECIAL, CONSEQUENTIAL, OR INCIDENTAL DAMAGES, INCLUDING, WITHOUT LIMITATION, LOST PROFITS OR LOSS OR DAMAGE TO DATA ARISING OUT OF THE USE OR INABILITY TO USE THIS MANUAL, EVEN IF CISCO OR ITS SUPPLIERS HAVE BEEN ADVISED OF THE POSSIBILITY OF SUCH DAMAGES.

Any Internet Protocol (IP) addresses and phone numbers used in this document are not intended to be actual addresses and phone numbers. Any examples, command display output, network topology diagrams, and other figures included in the document are shown for illustrative purposes only. Any use of actual IP addresses or phone numbers in illustrative content is unintentional and coincidental.

All printed copies and duplicate soft copies of this document are considered uncontrolled. See the current online version for the latest version.

Cisco has more than 200 offices worldwide. Addresses and phone numbers are listed on the Cisco website at [www.cisco.com/go/offices](http://www.cisco.com/go/offices).

The documentation set for this product strives to use bias-free language. For purposes of this documentation set, bias-free is defined as language that does not imply discrimination based on age, disability, gender, racial identity, ethnic identity, sexual orientation, socioeconomic status, and intersectionality. Exceptions may be present in the documentation due to language that is hardcoded in the user interfaces of the product software, language used based on standards documentation, or language that is used by a referenced third-party product.

Cisco and the Cisco logo are trademarks or registered trademarks of Cisco and/or its affiliates in the U.S. and other countries. To view a list of Cisco trademarks, go to this URL: <https://www.cisco.com/c/en/us/about/legal/trademarks.html>. Third-party trademarks mentioned are the property of their respective owners. The use of the word partner does not imply a partnership relationship between Cisco and any other company. (1721R)

© 2023 Cisco Systems, Inc. All rights reserved.



## 目次

---

はじめに :

[このマニュアルについて](#) **xxi**

[本書の目的](#) **xxi**

[関連資料](#) **xxi**

[表記法](#) **xxi**

[通信、サービス、およびその他の情報](#) **xxiii**

---

第 I 部 :

[サイト間 VPN およびクライアント VPN](#) **25**

---

第 1 章

[IPsec および ISAKMP](#) **1**

[トンネリング、IPsec、および ISAKMP について](#) **1**

[IPsec の概要](#) **2**

[ISAKMP および IKE の概要](#) **2**

[IKEv2 複数ピアクリプトマップについて](#) **4**

[IPsec VPN のライセンス](#) **7**

[IPsec VPN のガイドライン](#) **8**

[ISAKMP の設定](#) **8**

[IKEv1 ポリシーと IKEv2 ポリシーの設定](#) **8**

[IKE ポリシー キーワードと値](#) **10**

[外部インターフェイスでの IKE のイネーブル化](#) **12**

[IKEv1 アグレッシブモードのイネーブル化またはディセーブル化](#) **13**

[IKEv1 および IKEv2 ISAKMP ピアの識別方式の決定](#) **13**

[INVALID\\_SELECTORS 通知](#) **14**

[16 進数の IKEv2 事前共有キーの設定](#) **15**

[IKE 通知の送信の有効化または無効化](#) **15**

IKEv2 フラグメンテーション オプションの設定	15
AAA 認証と認可	17
IPsec over NAT-T のイネーブル化	17
IPsec with IKEv1 over TCP のイネーブル化	19
IKEv1 の証明書グループ照合の設定	20
IPsec の設定	22
暗号マップの定義	22
LAN-to-LAN 暗号マップの例	26
公開キー インフラストラクチャ (PKI) キーの設定	32
クリプト マップのインターフェイスへの適用	33
インターフェイス ACL の使用	33
IPsec SA のライフタイムの変更	36
VPN ルーティングの変更	37
スタティック暗号マップの作成	38
ダイナミック暗号マップの作成	43
サイトツーサイト冗長性の実現	46
IPsec VPN の管理	47
IPsec コンフィギュレーションの表示	47
レポートの前にアクティブ セッションの終了を待機	48
接続解除の前にピアに警告する	48
セキュリティ アソシエーションのクリア	49
暗号マップ コンフィギュレーションのクリア	49
<b>第 2 章</b>	
<b>L2TP over IPsec</b>	<b>51</b>
L2TP over IPsec/IKEv1 VPN について	51
IPsec の転送モードとトンネル モード	52
L2TP over IPsec のライセンス要件	53
L2TP over IPsec を設定するための前提条件	54
注意事項と制約事項	54
CLI での L2TP over Eclipse の設定	56
Windows 7 のプロポーザルに応答するための IKE ポリシーの作成	59

L2TP over IPsec の設定例 60

L2TP over IPsec の機能履歴 61

### 第 3 章

#### ハイアベイラビリティ オプション 63

ハイアベイラビリティ オプション 63

Firepower eXtensible オペレーティングシステム (FXOS) シャーシ上の VPN とクラスタリング 63

VPN ロード バランシング 64

フェールオーバー 64

VPN ロード バランシング 65

VPN ロードバランシングについて 65

VPN ロードバランシングのアルゴリズム 66

VPN ロードバランシンググループ構成 66

VPN ロード バランシング ディレクタの選択 67

VPN ロードバランシングについてよく寄せられる質問 (FAQ) 68

VPN ロードバランシングのライセンス 69

VPN ロードバランシングの前提条件 70

VPN ロード バランシングに関するガイドラインと制限事項 70

VPN ロード バランシングの設定 72

ロードバランシング用のパブリックインターフェイスとプライベート インターフェイスの設定 72

VPN ロードバランシンググループ属性の設定 73

VPN ロード バランシングの設定例 77

VPN ロードバランシング情報の表示 77

VPN ロードバランシングの機能履歴 78

### 第 4 章

#### 全般 VPN パラメータ 79

注意事項と制約事項 79

ACL をバイパスするための IPsec の設定 80

インターフェイス内トラフィックの許可 (ヘアピンング) 81

インターフェイス内トラフィックにおける NAT の注意事項 82

アクティブな IPsec セッションまたは SSL VPN セッションの最大数の設定	83
許可される IPsec クライアント リビジョン レベル確認のためのクライアントアップデートの使用	84
パブリック IP 接続への NAT 割り当てによる IP アドレスの実装	86
VPN NAT ポリシーの表示	87
VPN セッション制限の設定	88
ライセンス リソース割り当ての表示	88
ライセンス リソース使用率の表示	89
VPN セッションの制限	89
ID 証明書のネゴシエート時の使用	90
暗号化コアのプールの設定	90
ダイナミック スプリット トンネリングの設定	91
管理 VPN トンネルの設定	92
アクティブな VPN セッションの表示	93
IP アドレスタイプ別のアクティブな AnyConnect クライアント セッションの表示	93
IP アドレス タイプ別のアクティブなクライアントレス SSL VPN セッションの表示	94
IP アドレス タイプ別のアクティブな LAN-to-LAN VPN セッションの表示	95
ISE ポリシー適用について	95
ISE ポリシー適用に関する RADIUS サーバー グループの設定	96
ISE ポリシーの適用の設定例	99
ポリシーの適用のトラブルシューティング	100
SSL の詳細設定	100
永続的 IPsec トンネルフロー	106
CLI を使用した永続的 IPsec トンネルフローの設定	108
永続的な IPsec トンネルフローのトラブルシューティング	108
永続的 IPsec トンネルフロー機能はイネーブルになっていますか?	108
孤立したフローの検索	109
第 5 章	
接続プロファイル、グループポリシー、およびユーザー	111
接続プロファイル、グループポリシー、およびユーザーの概要	111
接続プロファイル	113

接続プロファイルの一般接続パラメータ	113
IPSec トンネルグループ接続パラメータ	115
接続プロファイルの SSL VPN セッション接続パラメータ	116
接続プロファイルの設定	118
接続プロファイルの最大数	118
デフォルトの IPSec リモート アクセス接続プロファイルの設定	118
IPsec トンネルグループの一般属性	119
リモート アクセス接続プロファイルの設定	120
リモート アクセス接続プロファイルの名前とタイプの指定	120
リモート アクセス接続プロファイルの一般属性の設定	121
二重認証の設定	126
リモート アクセス接続プロファイルの IPSec IKEv1 属性の設定	128
IPSec リモート アクセス接続プロファイルの PPP 属性の設定	130
LAN-to-LAN 接続プロファイルの設定	132
デフォルトの LAN-to-LAN 接続プロファイルのコンフィギュレーション	132
LAN-to-LAN 接続プロファイルの名前とタイプの指定	133
LAN-to-LAN 接続プロファイルの一般属性の設定	133
LAN-to-LAN IPSec IKEv1 属性の設定	134
クライアントレス SSL VPN セッションの接続プロファイルの設定	136
クライアントレス SSL VPN セッションの一般トンネルグループ属性の設定	136
クライアントレス SSL VPN セッションのトンネルグループ属性の設定	141
クライアントレス SSL VPN セッションのユーザー用ログイン ウィンドウのカスタマイズ	146
標準ベースの IKEv2 クライアントのトンネルグループについて	148
標準ベースの IKEv2 属性のサポート	149
DAP のサポート	149
リモート アクセスクライアントのトンネルグループ選択	149
標準ベースの IKEv2 クライアントの認証サポート	150
複数証明書認証の追加	152
EAP ID を取得するためのクエリ ID オプションの設定	153
パスワード管理用の Microsoft Active Directory の設定	155

次回ログイン時にパスワードの変更をユーザーに強制するための Active Directory の使用	155
Active Directory を使用したパスワードの最大有効日数の指定	156
Active Directory を使用した最小パスワード長の強制	156
Active Directory を使用したパスワードの複雑性の強制	157
AnyConnect クライアント をサポートする RADIUS/SDI メッセージの接続プロファイルの設定	157
RADIUS/SDI メッセージをサポートするためのセキュリティ アプライアンスの設定	158
グループ ポリシー	159
デフォルトのグループ ポリシーの変更	160
グループ ポリシーの設定	163
外部グループ ポリシーの設定	163
内部グループ ポリシーの作成	164
一般的な内部グループ ポリシー属性の設定	165
グループ ポリシー名	165
グループ ポリシーのバナー メッセージの設定	165
リモート アクセス接続のアドレス プールの指定	166
内部グループ ポリシーへの IPv4 アドレス プールの割り当て	166
内部グループ ポリシーへの IPv6 アドレス プールの割り当て	167
グループ ポリシーのトンネリング プロトコルの指定	168
リモート アクセスの VLAN の指定またはグループ ポリシーへの統合アクセス コントロール ルールの適用	169
グループ ポリシーの VPN アクセス時間の指定	172
グループ ポリシーの同時 VPN ログインの指定	173
特定の接続プロファイルへのアクセスの制限	174
グループ ポリシーの VPN の最大接続時間の指定	175
グループ ポリシーの VPN セッションアイドル タイムアウトの指定	176
グループ ポリシーの WINS サーバーと DNS サーバーの設定	177
スプリット トンネリング ポリシーの設定	179
スプリット トンネリング用のネットワーク リストの指定	181
スプリット トンネリング用のドメイン属性の設定	182
Windows XP およびスプリット トンネリング用の DHCP 代行受信の設定	184



リモートアクセスクライアントで使用するためのブラウザプロキシ設定の設定	185
IPSec (IKEv1) クライアントのセキュリティ属性の設定	188
IKEv1 クライアントの IPsec-UDP 属性の設定	190
VPN ハードウェア クライアントの属性の設定	191
AnyConnect クライアント 接続のグループポリシー属性の設定	195
バックアップ サーバー属性の設定	198
ネットワーク アドミッション コントロール パラメータの設定	199
VPN クライアント ファイアウォール ポリシーの設定	204
AnyConnect クライアント ファイアウォールポリシーの設定	205
Zone Labs Integrity サーバーの使用	206
ファイアウォールクライアント タイプの Zone Labs への設定	208
クライアント ファイアウォールのパラメータの設定	209
クライアント アクセス ルールの設定	211
ユーザー属性の設定	213
ユーザー名のコンフィギュレーションの表示	213
個々のユーザーの属性の設定	214
ユーザーのパスワードと特権レベルの設定	214
ユーザー属性の設定	215
VPN ユーザー属性の設定	215
VPN フィルタ ACL の設定と調整に関するベストプラクティス	223

---

**第 6 章**
**VPN の IP アドレス 225**

IP アドレス割り当てポリシーの設定	225
IPv4 アドレス割り当ての設定	226
IPv6 アドレス割り当ての設定	226
アドレス割り当て方式の表示	227
ローカル IP アドレス プールの設定	227
ローカル IPv4 アドレス プールの設定	228
ローカル IPv6 アドレス プールの設定	229
AAA アドレス指定の設定	229
DHCP アドレス指定の設定	230

## 第 7 章

**リモート アクセス IPsec VPN 233**

リモート アクセス IPsec VPN について 233

Mobike およびリモート アクセス VPN について 234

Cisco Secure Client の AnyConnect VPN モジュールのライセンス要件 235

IPsec VPN の制約事項 235

リモート アクセス IPsec VPN の設定 235

インターフェイスの設定 236

ISAKMP ポリシーの設定と外部インターフェイスでの ISAKMP のイネーブル化 237

アドレス プールの設定 238

ユーザーの追加 238

IKEv1 トランスフォーム セットまたは IKEv2 プロポーザルの作成 239

トンネル グループの定義 240

ダイナミック クリプト マップの作成 241

ダイナミック クリプト マップを使用するためのクリプト マップ エントリの作成 242

マルチコンテキスト モードでの IPsec IKEv2 リモート アクセス VPN の設定 243

リモート アクセス IPsec VPN の設定例 243

マルチコンテキスト モードでの標準ベース IPsec IKEv2 リモート アクセス VPN の設定例  
244マルチコンテキストモードでの AnyConnect クライアント IPsec IKEv2 リモートアクセス VPN  
の設定例 245

リモート アクセス VPN の機能履歴 247

## 第 8 章

**LAN-to-LAN IPsec VPN 249**

コンフィギュレーションのまとめ 249

マルチコンテキスト モードでのサイトツーサイト VPN の設定 250

インターフェイスの設定 251

ISAKMP ポリシーの設定と外部インターフェイスでの ISAKMP のイネーブル化 252

IKEv1 接続の ISAKMP ポリシーの設定 253

IKEv2 接続の ISAKMP ポリシーの設定 254

IKEv1 トランスフォーム セットの作成 255

IKEv2 プロポーザルの作成 256

ACL の設定	257
トンネル グループの定義	258
クリプト マップの作成とインターフェイスへの適用	260
クリプト マップのインターフェイスへの適用	262

## 第 9 章

<b>AnyConnect VPN Client 接続</b>	<b>263</b>
AnyConnect VPN Client について	263
AnyConnect クライアントのライセンス要件	264
AnyConnect クライアント 接続の設定	265
クライアントを Web 展開するための ASA の設定	265
永続的なクライアント インストールのイネーブル化	267
DTLS の設定	268
リモート ユーザーに対するプロンプト	269
AnyConnect クライアント プロファイルダウンロードのイネーブル化	270
AnyConnect クライアント 遅延アップグレードのイネーブル化	272
DSCP の保存の有効化	274
追加 AnyConnect クライアント 機能のイネーブル化	275
Start Before Logon のイネーブル化	275
AnyConnect クライアント ユーザーメッセージの言語の変換	276
言語変換について	277
変換テーブルの作成	277
変換テーブルの削除	279
高度な AnyConnect クライアント SSL 機能の設定	280
キー再生成の有効化	280
デッドピア検出の設定	281
キープアライブの有効化	282
圧縮の使用	283
MTU サイズの調整	284
AnyConnect クライアント イメージの更新	285
IPv6 VPN アクセスのイネーブル化	285
AnyConnect クライアント 接続のモニタリング	286

AnyConnect VPN セッションのログオフ	288
AnyConnect クライアント 接続機能の履歴	288

---

**第 10 章**

<b>AnyConnect クライアント HostScan</b>	<b>291</b>
HostScan/Secure Firewall ポスチャの前提条件	291
HostScan のライセンス	292
HostScan パッケージ	292
HostScan/Secure Firewall ポスチャのインストールまたはアップグレード	292
HostScan の有効化または無効化	293
ASA で有効になっている HostScan/Secure Firewall ポスチャバージョンの表示	294
HostScan/Secure Firewall ポスチャのアンインストール	294
グループポリシーへの AnyConnect クライアント 機能モジュールの割り当て	295
HostScan/Secure Firewall ポスチャ関連資料	297

---

**第 11 章**

<b>Easy VPN</b>	<b>299</b>
Easy VPN について	299
Easy VPN リモートの設定	303
Easy VPN サーバーの設定	307
Easy VPN の機能の履歴	307

---

**第 12 章**

<b>仮想トンネルインターフェイス</b>	<b>309</b>
仮想トンネルインターフェイスについて	309
仮想トンネルインターフェイスの注意事項	310
VTI トンネルの作成	312
IPsec プロポーザル (トランスフォームセット) の追加	313
IPsec プロファイルの追加	314
VTI インターフェイスの追加	316
仮想トンネルインターフェイスの機能履歴	319

---

**第 13 章**

<b>VPN の外部 AAA サーバーの設定</b>	<b>321</b>
外部 AAA サーバーについて	321

許可属性のポリシー適用の概要	321
外部 AAA サーバーを使用する際のガイドライン	322
複数証明書認証の設定	322
複数証明書ユーザー名の設定	323
VPN の LDAP 許可の設定	324
ASA LDAP 構成の定義	326
LDAP 許可でサポートされている Cisco 属性	326
ACL でサポートされる URL タイプ	337
Cisco-AV-Pair (ACL) 使用のガイドライン	337
Cisco-AV-Pair 属性の構文	339
Cisco-AV-Pair の ACL 例	340
Active Directory/LDAP VPN リモート アクセス許可の例	340
ユーザーベースの属性のポリシー適用	341
特定のグループポリシーへの LDAP ユーザーの配置	343
AnyConnect クライアント トンネルのスタティック IP アドレス割り当ての適用	344
ダイヤルイン許可または拒否アクセスの適用	346
ログオン時間と Time-of-Day ルールの適用	348

---

第 II 部 :                   **クライアントレス SSL VPN 351**

---

第 14 章                   **クライアントレス SSL VPN の概要 353**

クライアントレス SSL VPN の概要	353
クライアントレス SSL VPN の前提条件	354
クライアントレス SSL VPN に関する注意事項と制約事項	354
クライアントレス SSL VPN のライセンス	356

---

第 15 章                   **基本的なクライアントレス SSL VPN のコンフィギュレーション 359**

各 URL の書き換え	359
ポータル ページでの URL エントリのオフへの切り替え	360
信頼できる証明書のプール	360
trustpool 証明書の自動インポートの設定	361

trustpool ポリシーのステータスの表示	362
CA Trustpool のクリア	362
信頼できる証明書プールのポリシーの編集	362
プラグインへのブラウザ アクセスの設定	363
プラグインに伴う前提条件	364
プラグインの使用上の制限	364
プラグインのためのセキュリティ アプライアンスの準備	365
シスコによって再配布されたプラグインのインストール	365
Citrix XenApp Server へのアクセスの提供	367
Citrix プラグインの作成とインストール	368
セキュリティ アプライアンスにインストールされているプラグインの表示	369
ポート転送の設定	369
ポート転送の前提条件	370
ポート転送に関する制限事項	371
ポート転送用の DNS の設定	371
ポート転送に対するアプリケーションの適格化	373
ポート フォワーディング リストの割り当て	373
ポート転送の自動化	374
ポート フォワーディングのイネーブル化と切り替え	375
ファイル アクセスの設定	376
CIFS ファイル アクセスの要件と制限事項	376
ファイル アクセスのサポートの追加	377
SharePoint アクセスのためのクロックの正確性の確保	379
Virtual Desktop Infrastructure (VDI)	379
VDI の制限事項	379
Citrix モバイルのサポート	380
Citrix の制限	380
Citrix Mobile Receiver のユーザー ログオンについて	380
Citrix サーバーをプロキシするための ASA の設定	381
グループ ポリシーへの VDI サーバーの割り当て	381
SSL を使用した内部サーバーへのアクセス	382

クライアントレス SSL VPN ポートと ASDM ポートの設定	383
クライアントレス SSL VPN セッションでの HTTPS の使用	383
プロキシ サーバーのサポートの設定	386
SSL/TLS 暗号化プロトコルの設定	388
デジタル証明書による認証	388
デジタル証明書認証の制限	388
クライアント/サーバー プラグインへのブラウザ アクセスの設定	389
ブラウザ プラグインのインストールについて	389
ブラウザ プラグインのインストールに関する要件	391
RDP プラグインのセットアップ	391
プラグインのためのセキュリティ アプライアンスの準備	392
新しい HTML ファイルを使用するための ASA の設定	392

## 第 16 章

高度なクライアントレス SSL VPN のコンフィギュレーション	395
Microsoft Kerberos Constrained Delegation ソリューション	395
KCD の機能	396
KCD の認証フロー	396
制約付き委任用の Kerberos サーバグループの作成	398
Kerberos Constrained Delegation (KCD) の設定	401
Kerberos Constrained Delegation の監視	402
アプリケーション プロファイル カスタマイゼーション フレームワークの設定	403
APCF パケットの管理	403
APCF 構文	404
エンコーディング	407
文字エンコーディングの表示または指定	408
クライアントレス SSL VPN を介した電子メールの使用	409
Web 電子メールの設定 : MS Outlook Web App	409

## 第 17 章

ポリシー グループ	411
リソース アクセスのためのクライアントレス SSL VPN ポリシーの作成と適用	411
クライアントレス SSL VPN 用接続プロファイルの属性	412

クライアントレス SSL VPN のグループ ポリシー属性とユーザー属性	413
クライアントレス SSL VPN セッションのグループ ポリシー属性の設定	415
拒否メッセージの指定	416
クライアントレス SSL VPN セッションのグループ ポリシー フィルタ属性の設定	417
ユーザー ホームページの指定	418
自動サインオンの設定	418
クライアントレス SSL VPN セッション用の ACL の指定	419
URL リストの適用	420
グループ ポリシーの ActiveX Relay のイネーブル化	421
グループ ポリシーに対するクライアントレス SSL VPN セッションでのアプリケーションアクセスのイネーブル化	421
ポート フォワーディング表示名の設定	422
セッション タイマー更新時に無視する最大オブジェクト サイズの設定	423
HTTP 圧縮の指定	423
特定ユーザーのクライアントレス SSL VPN アクセスの設定	424
HTML からフィルタリングするコンテンツとオブジェクトの指定	425
ユーザー ホームページの指定	426
拒否メッセージの指定	427
URL リストの適用	428
ユーザーの ActiveX Relay のイネーブル化	428
クライアントレス SSL VPN セッションでのアプリケーション アクセスのイネーブル化	429
ポート フォワーディング表示名の設定	429
セッション タイマー更新時に無視する最大オブジェクト サイズの設定	430
自動サインオンの設定	430
HTTP 圧縮の指定	431
スマート トンネル アクセス	432
スマート トンネルについて	433
スマート トンネルの前提条件	434
スマート トンネルのガイドライン	434
スマート トンネル アクセスに適格なアプリケーションの追加	436
スマート トンネル リストについて	436



スマート トンネル ポリシーの設定および適用	437
スマート トンネル トンネルポリシーの設定と適用	438
スマート トンネル自動サインオンサーバー リストの作成	440
スマート トンネル自動サインオンサーバー リストへのサーバーの追加	441
スマート トンネルアクセスの自動化	443
スマート トンネルアクセスのイネーブル化とオフへの切り替え	444
スマート トンネルからのログオフの設定	445
親プロセスが終了した場合のスマート トンネルからのログオフの設定	445
通知アイコンを使用したスマート トンネルからのログオフの設定	446
クライアントレス SSL VPN キャプチャ ツール	446
ポータルアクセスルールの設定	447
クライアントレス SSL VPN のパフォーマンスの最適化	448
キャッシングの設定	448
コンテンツ変換の設定	448
リライト済み Java コンテンツの署名用証明書の設定	448
コンテンツ リライトのオフへの切り替え	449
プロキシバイパスの使用	449

---

**第 18 章**

<b>クライアントレス SSL VPN リモート ユーザー</b>	<b>451</b>
クライアントレス SSL VPN リモート ユーザー	451
ユーザー名とパスワード	452
セキュリティ ヒントの通知	452
クライアントレス SSL VPN の機能を使用するためのリモート システムの設定	453
クライアントレス SSL VPN データのキャプチャ	460
キャプチャ ファイルの作成	461
ブラウザによるキャプチャ データの表示	461

---

**第 19 章**

<b>クライアントレス SSL VPN ユーザー</b>	<b>463</b>
パスワードの管理	463
クライアントレス SSL VPN でのシングル サインオンの使用	465
SAML 2.0 による SSO	465

SSO および SAML 2.0 について	465
SAML 2.0 に関する注意事項と制約事項	467
SAML 2.0 アイデンティティプロバイダー (IdP) の設定	469
SAML 2.0 サービスプロバイダー (SP) としての ASA の設定	471
SAML 2.0 と Onelogin の例	472
SAML 2.0 のトラブルシューティング	473
HTTP Basic 認証または NTLM 認証による SSO の設定	473
HTTP Form プロトコルによる SSO の設定	475
HTTP Form データの収集	479
プラグインの SSO の設定	482
マクロ置換による SSO の設定	483
ユーザー名とパスワードの要件	484
セキュリティ ヒントの通知	485
クライアントレス SSL VPN の機能を使用するためのリモート システムの設定	485
クライアントレス SSL VPN について	486
クライアントレス SSL VPN の前提条件	486
クライアントレス SSL VPN フローティング ツールバーの使用	487
Web のブラウズ	487
ネットワークのブラウズ (ファイル管理)	488
Remote File Explorer の使用	488
ポート転送の使用	489
ポート転送を介した電子メールの使用	491
Web アクセスを介した電子メールの使用	491
電子メール プロキシを介した電子メールの使用	492
スマート トンネルの使用	492
<hr/>	
第 20 章	<b>モバイル デバイスでのクライアントレス SSL VPN</b> 493
	モバイル デバイスでのクライアントレス SSL VPN の使用 493
	モバイルでのクライアントレス SSL VPN の制限 494
<hr/>	
第 21 章	<b>クライアントレス SSL VPN のカスタマイズ</b> 495

クライアントレス SSL VPN エンドユーザーの設定	495
エンドユーザー インターフェイスの定義	495
クライアントレス SSL VPN ホーム ページの表示	495
クライアントレス SSL VPN の [Application Access] パネルの表示	496
フローティング ツールバーの表示	496
クライアントレス SSL VPN ページのカスタマイズ	497
カスタマイゼーションについて	497
カスタマイゼーション テンプレートのエクスポート	498
カスタマイゼーション テンプレートの編集	498
カスタマイゼーション オブジェクトのインポート	503
接続プロファイル、グループ ポリシー、およびユーザーへのカスタマイゼーションの適用	504
ログイン画面の高度なカスタマイゼーション	505
HTML ファイルの変更	508
ブックマーク ヘルプのカスタマイズ	509
フラッシュ メモリへのヘルプ ファイルのインポート	510
フラッシュ メモリにインポートされているヘルプ ファイルのエクスポート	511
言語変換について	511
変換テーブルの作成	513
カスタマイゼーション オブジェクトでの言語の参照	515
カスタマイゼーション オブジェクトを使用するためのグループ ポリシーまたはユーザー属性の変更	516

## 第 22 章

クライアントレス SSL VPN のトラブルシューティング	519
Application Access 使用時の hosts ファイル エラーからの回復	519
Hosts ファイルの概要	520
クライアントレス SSL VPN による hosts ファイルの自動再設定	521
手動による hosts ファイルの再設定	522
WebVPN 条件付きデバッグ	523
データのキャプチャ	524
キャプチャ ファイルの作成	524

ブラウザによるキャプチャデータの表示 525  
クライアントレス SSL VPN セッションクッキーの保護 525



## このマニュアルについて

---

ここでは、このガイドを使用する方法について説明します。

- 本書の目的 (xxi ページ)
- 関連資料 (xxi ページ)
- 表記法 (xxi ページ)
- 通信、サービス、およびその他の情報 (xxiii ページ)

## 本書の目的

このマニュアルの目的は、コマンドライン インターフェイスを使用して Adaptive Security Appliance (ASA) 上での VPN 設定を支援することです。このマニュアルは、すべての機能を網羅しているわけではなく、ごく一般的なコンフィギュレーションの事例を紹介しています。

また、Web ベースの GUI アプリケーションである Adaptive Security Device Manager (ASDM) を使用して、ASA を設定および監視することもできます。ASDM では、コンフィギュレーション ウィザードを使用して、いくつかの一般的なコンフィギュレーションを設定できます。また、あまり一般的ではない事例には、オンラインのヘルプが用意されています。

このマニュアルは、ASA シリーズに適用されます。このマニュアルを通じて、「ASA」という語は、特に指定がない限り、サポートされているモデル全般に該当します。

## 関連資料

詳細については、『*Navigating the Cisco ASA Series Documentation*』 (<http://www.cisco.com/go/asadoocs>) を参照してください。

## 表記法

このマニュアルでは、文字、表示、および警告に関する次の規則に準拠しています。

## 文字表記法

表記法	説明
<b>boldface</b>	コマンド、キーワード、ボタンラベル、フィールド名、およびユーザー入力テキストは、 <b>boldface</b> で示しています。メニューベースコマンドの場合は、メニュー項目を [] で囲み、コマンドのフルパスを示しています。
<i>italic</i>	ユーザーが値を指定する変数は、イタリック体で示しています。イタリック体は、マニュアルタイトルと一般的な強調にも使用されています。
等幅	システムが表示するターミナルセッションおよび情報は、等幅文字で記載されます。
{x y z}	どれか1つを選択しなければならない必須キーワードは、波カッコで囲み、縦棒で区切って示しています。
[]	角かっこの中の要素は、省略可能です。
[x y z]	いずれか1つを選択できる省略可能なキーワードは、角カッコで囲み、縦棒で区切って示しています。
[]	システムプロンプトに対するデフォルトの応答も、角カッコで囲んで記載されます。
<>	パスワードなどの出力されない文字は、山カッコ (<>) で囲んで示しています。
!, #	コードの先頭に感嘆符 (!) または番号記号 (#) がある場合は、コメント行であることを示します。

## 読者への警告

このマニュアルでは、読者への警告に以下を使用しています。



(注) 「注釈」です。役立つ情報やこのマニュアルに記載されていない参照資料を紹介しています。



ヒント 「問題解決に役立つ情報」です。



注意 「要注意」の意味です。機器の損傷またはデータ損失を予防するための注意事項が記述されています。



ワンポイントアドバイス

時間を節約する方法です。ここに紹介している方法で作業を行うと、時間を短縮できます。



警告

「警告」の意味です。人身事故を予防するための注意事項が記述されています。

## 通信、サービス、およびその他の情報

- シスコからタイムリーな関連情報を受け取るには、[Cisco Profile Manager](#) でサインアップしてください。
- 重要な技術によりビジネスに必要な影響を与えるには、[シスコサービス](#)にアクセスしてください。
- サービス リクエストを送信するには、[シスコサポート](#)にアクセスしてください。
- 安全で検証済みのエンタープライズクラスのアプリケーション、製品、ソリューション、およびサービスを探して参照するには、[Cisco Marketplace](#) にアクセスしてください。
- 一般的なネットワーク、トレーニング、認定関連の出版物を入手するには、[Cisco Press](#) にアクセスしてください。
- 特定の製品または製品ファミリの保証情報を探すには、[Cisco Warranty Finder](#) にアクセスしてください。

### Cisco バグ検索ツール

[Cisco バグ検索ツール](#) (BST) は、シスコ製品とソフトウェアの障害と脆弱性の包括的なリストを管理する Cisco バグ追跡システムへのゲートウェイとして機能する、Web ベースのツールです。BST は、製品とソフトウェアに関する詳細な障害情報を提供します。







## 第 1 部

# サイト間 VPN およびクライアント VPN

- [IPsec および ISAKMP \(1 ページ\)](#)
- [L2TP over IPsec \(51 ページ\)](#)
- [ハイアベイラビリティ オプション \(63 ページ\)](#)
- [全般 VPN パラメータ \(79 ページ\)](#)
- [接続プロファイル、グループ ポリシー、およびユーザー \(111 ページ\)](#)
- [VPN の IP アドレス \(225 ページ\)](#)
- [リモート アクセス IPsec VPN \(233 ページ\)](#)
- [LAN-to-LAN IPsec VPN \(249 ページ\)](#)
- [AnyConnect VPN Client 接続 \(263 ページ\)](#)
- [AnyConnect クライアント HostScan \(291 ページ\)](#)
- [Easy VPN \(299 ページ\)](#)
- [仮想トンネル インターフェイス \(309 ページ\)](#)
- [VPN の外部 AAA サーバーの設定 \(321 ページ\)](#)





# 第 1 章

## IPsec および ISAKMP

- [トンネリング、IPsec、および ISAKMP について \(1 ページ\)](#)
- [IPsec VPN のライセンス \(7 ページ\)](#)
- [IPsec VPN のガイドライン \(8 ページ\)](#)
- [ISAKMP の設定 \(8 ページ\)](#)
- [IPsec の設定 \(22 ページ\)](#)
- [IPsec VPN の管理 \(47 ページ\)](#)

## トンネリング、IPsec、および ISAKMP について

このトピックでは、バーチャルプライベートネットワーク（VPN）の構築に使用するインターネットプロトコルセキュリティ（IPsec）標準と Internet Security Association and Key Management Protocol（ISAKMP）標準について説明します。

トンネリングは、インターネットなどのパブリック TCP/IP ネットワークを使用して、リモートユーザーとプライベートな企業ネットワークとの間でセキュアな接続を構築することを可能にします。それぞれのセキュアな接続は、トンネルと呼ばれます。

ASA は、ISAKMP と IPsec のトンネリング標準を使用してトンネルの構築と管理を行っています。ISAKMP と IPsec は、次の処理を実行できます。

- トンネルパラメータのネゴシエーション
- トンネルの確立
- ユーザーとデータの認証
- セキュリティ キーの管理
- データの暗号化と復号化
- トンネル経由のデータ転送の管理
- トンネル エンドポイントまたはルータとしての着信と発信のデータ転送の管理

ASA は、双方向のトンネル エンドポイントとして機能します。プライベート ネットワークからプレーンパケットを受信し、それらをカプセル化して、トンネルを作成し、それらをトンネ

ルの他端に送信できます。そこで、カプセル化が解除され、最終宛先へ送信されます。また、パブリックネットワークからカプセル化されたパケットを受信し、それらをカプセル化解除して、プライベートネットワーク上の最終宛先に送信することもできます。

## IPsec の概要

ASA では、LAN-to-LAN VPN 接続に IPsec が使用され、client-to-LAN VPN 接続に IPsec を使用することもできます。IPsec 用語では、ピアとは、リモートアクセスクライアントまたは別のセキュアなゲートウェイを意味します。どちらの接続タイプについても、ASA はシスコのピアだけをサポートします。シスコは VPN の業界標準に従っているため、ASA は他ベンダーのピアとの組み合わせでも動作しますが、シスコはこのことをサポートしていません。

トンネルを確立する間に、2つのピアは、認証、暗号化、カプセル化、キー管理を制御するセキュリティアソシエーションをネゴシエートします。これらのネゴシエーションには、トンネルの確立 (IKE SA) と、トンネル内のトラフィックの制御 (IPsec SA) という2つのフェーズが含まれます。

LAN-to-LAN VPN は、地理的に異なる場所にあるネットワークを接続します。IPsec LAN-to-LAN 接続では、ASA は発信側または応答側として機能することができます。IPsec client-to-LAN 接続では、ASA は応答側としてのみ機能します。発信側は SA を提案し、応答側は、設定された SA パラメータに従って、SA の提示を受け入れるか、拒否するか、または対案を提示します。接続を確立するには、両方のエンティティで SA が一致する必要があります。

### IPsec トンネルの概要

IPsec トンネルとは、ASA がピア間に確立する SA のセットのことです。SA とは、機密データに適用するプロトコルとアルゴリズムを指定するものであり、ピアが使用するキー関連情報も指定します。IPsec SA は、ユーザトラフィックの実際の伝送を制御します。SA は単方向ですが、通常ペア（着信と発信）で確立されます。

ピアは SA ごとに使用する設定をネゴシエートします。各 SA は次のもので構成されます。

- IKEv1 トランスフォーム セットまたは IKEv2 プロポーザル
- クリプトマップ
- ACL
- トンネルグループ
- 事前フラグメンテーションポリシー

## ISAKMP および IKE の概要

ISAKMP は、2台のホストで IPsec Security Association (SA; セキュリティアソシエーション) の構築方法を一致させるためのネゴシエーションプロトコルです。これは、SA 属性のフォーマットに合意するための共通のフレームワークを提供します。このセキュリティアソシエーションには、SA に関するピアとのネゴシエーション、および SA の変更または削除が含まれます。ISAKMP のネゴシエーションは2つのフェーズ（フェーズ1とフェーズ2）に分かれて

います。フェーズ 1 は、以後の ISAKMP ネゴシエーション メッセージを保護する最初のトンネルを作成します。フェーズ 2 では、データを保護するトンネルが作成されます。

IKE は、IPsec を使用するための SA の設定に ISAKMP を使用します。IKE は、ピアの認証に使用される暗号キーを作成します。

ASA は、レガシー Cisco VPN Client から接続するための IKEv1、および AnyConnect VPN クライアントの IKEv2 をサポートしています。

ISAKMP ネゴシエーションの条件を設定するには、IKE ポリシーを作成します。このポリシーには、次のものが含まれます。

- IKEv1 ピアに要求する認証タイプ。証明書を使用する RSA 署名または事前共有キー (PSK) です。
- データを保護しプライバシーを守る暗号化方式。
- 送信者を特定し、搬送中にメッセージが変更されていないことを保証する Hashed Message Authentication Code (HMAC) 方式。
- 暗号キー決定アルゴリズムの強度を決定するデフィーヘルマン グループ。ASA はこのアルゴリズムを使用して、暗号キーとハッシュ キーを導出します。
- IKEv2 の場合は、別の疑似乱数関数 (PRF)。IKEv2 トンネル暗号化などに必要な、キー関連情報とハッシュ操作を導出するためのアルゴリズムとして使用されます。
- ASA が暗号キーを使用する時間の制限。この時間が経過すると暗号キーを置き換えます。

IKEv1 ポリシーでは、各パラメータに対して 1 個の値を設定します。IKEv2 では、単一のポリシーに対して、複数の暗号化タイプと認証タイプ、および複数の整合性アルゴリズムを設定できます。ASA は、設定をセキュア度が最も高いものから最も低いものに並べ替え、その順序を使用してピアとのネゴシエーションを行います。この並べ替えにより、IKEv1 と同様に、許可される各組み合わせを送信することなく、許可されるすべてのトランスフォームを伝送するために単一のプロポーザルを送信できます。

ASA は、IKEv2 の複数のセキュリティアソシエーション (SA) をサポートしていません。ASA は現在、検出された最初の SA でのみインバウンド IPsec トラフィックを受け入れます。IPsec トラフィックが他の SA で受信された場合は、`vpn-overlap-conflict` のためドロップされます。複数の IPsec SA は 2 つのピア間の重複トンネル、または非対称トンネリングからの情報を取得できません。

### **IKEv1 トランスフォーム セットおよび IKEv2 プロポーザルの概要**

IKEv1 トランスフォーム セットや IKEv2 プロポーザルは、ASA によるデータ保護の方法を定義するセキュリティプロトコルとアルゴリズムの組み合わせです。IPsec SA のネゴシエーション時に、ピアはそれぞれトランスフォームセットまたはプロポーザルを指定しますが、これは両ピアで同一であることが必要です。ASA は、この一致しているトランスフォームセットまたはプロポーザルを使用して SA を作成し、この SA によって暗号マップに対する ACL のデータフローが保護されます。

IKEv1 トランスフォームセットでは、各パラメータに対して1個の値を設定します。IKEv2 プロポーザルでは、単一のプロポーザルに対して、複数の暗号化および認証のタイプ、および複数の整合性アルゴリズムを設定できます。ASAは、設定をセキュア度が最も高いものから最も低いものに並べ替え、その順序を使用してピアとのネゴシエーションを行います。これによって、IKEv1と同様に、許可される各組み合わせを個別に送信することなく、許可されるすべての組み合わせを伝送するために単一のプロポーザルを送信できます。

SAの作成に使用されたトランスフォームセットまたはプロポーザルの定義が変更された場合は、ASAはトンネルを切断します。詳細については、[セキュリティアソシエーションのクリア \(49 ページ\)](#) を参照してください。



(注) トランスフォームセットまたはプロポーザルの唯一の要素が消去または削除された場合は、ASAはそのトランスフォームセットまたはプロポーザルを参照する暗号マップを自動的に削除します。

## IKEv2 複数ピアクリプトマップについて

9.14(1) リリース以降、ASA IKEv2は複数ピアクリプトマップをサポートするようになりました。トンネル内のピアがダウンすると、IKEv2はリスト内の次のピアでSAの確立を試みます。最大10個のピアアドレスを持つクリプトマップを設定できます。IKEv2でのこの複数ピアのサポートは、特に、複数ピアクリプトマップを使用してIKEv1から移行する場合に役立ちます。

IKEv2は双方向のクリプトマップのみをサポートします。したがって、複数ピアは双方向のクリプトマップにも設定され、トンネルを開始するピアからの要求を受け入れるために同じものが使用されます。

### IKEv2 イニシエータの動作

IKEv2はピア (Peer1 など) とのセッションを開始します。5回のSA\_INIT再送信でPeer1に到達できなかった場合、最終の再送信が実行されます。このアクティビティには約2分かかります。

Peer1に障害が発生すると、SA\_INITメッセージがPeer2に送信されます。Peer2にも到達できない場合は、2分後にPeer3とのセッション確立が開始されます。

クリプトマップのピアリストにあるすべてのピアを使用すると、IKEv2は、いずれかのピアとSAが確立されるまで、Peer1からセッションを再度開始します。次の図に、この動作を示します。

図 1: イニシエータのプロセスフロー

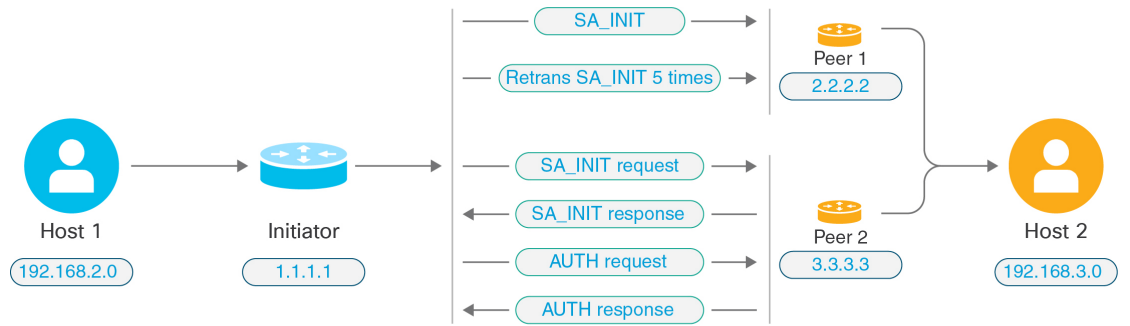

(注) IKE SA を開始するには、継続的なトラフィックが必要です。そのため、試行が失敗するたびに次のピアに移動し、最終的に、到達可能なピアが SA を確立します。トラフィックが中断された場合は、次のピアで IKE SA を開始するために手動トリガーが必要になります。

### IKEv2 レスポンダの動作

IKE SA のレスポンダデバイスがクリプトマップ内の複数のピアを使用して設定されている場合、IKE SA が試行されるたびに、イニシエータ IKE SA のアドレスが、クリプトマップ内の現在アクティブなピアのアドレスで検証されます。

たとえば、クリプトマップ内の現在アクティブなピア（レスポンダとして使用）が最初のピアである場合、IKE SA は Peer1 の IP アドレスから開始されます。同様に、クリプトマップ内の現在アクティブなピア（レスポンダとして使用）が 2 番目のピアである場合、IKE SA は Peer2 の IP アドレスから開始されます。



(注) ピアトラバーサルは、IKEv2 マルチピアトポロジのレスポンダ側ではサポートされません。

### クリプトマップ変更時のピアインデックスのリセット

クリプトマップを変更すると、ピアインデックスがゼロにリセットされ、リスト内の最初のピアからトンネルが開始されます。次の表に、特定の状況での複数ピアインデックスの移行を示します。

表 1: SA 前の複数ピアインデックスの移行

SA 前の状況	ピアインデックスの移動 ○/x/リセット
到達不能なピア	対応

SA 前の状況	ピアインデックスの移動 ○/x/リセット
フェーズ 1 プロポーザルの不一致	対応
フェーズ 2 プロポーザルの不一致	対応
DPD ACK 未受信	対応
AUTH フェーズ中のトラフィックセレクタの不一致	対応
Authentication failure (認証失敗)	対応
ピアに到達不能なためキー再生成に失敗	Reset

表 2: SA 後の複数ピアインデックスの移行

SA 後の状況	ピアインデックスの移動 ○/x/リセット
プロポーザルの不一致によるキー再生成の失敗	Reset
キー再生成中のトラフィックセレクタの不一致	Reset
クリプトマップの変更	Reset
HA スイッチオーバー	x
clear crypto ikev2 sa	Reset
clear ipsec sa	Reset
IKEv2 SA タイムアウト	Reset

## IKEv2 複数ピアの注意事項

### IKEv1 および IKEv2 プロトコル

クリプトマップが両方の IKE バージョンおよび複数ピアで設定されている場合、次のピアに移動する前に、両方のバージョンの各ピアで SA の試行が行われます。

たとえば、2 つのピア P1 と P2 でクリプトマップが設定されている場合、IKEv2 の P1、IKEv1 の P1、IKEv2 の P2 のようにトンネルが開始されます。



### 高可用性

複数のピアを持つクリプトマップは、HA 内のレスポндаデバイスへのトンネルを開始します。最初のデバイスに到達できない場合、次のレスポндаデバイスに移動します。

イニシエータデバイスは、レスポндаデバイスへのトンネルを開始します。アクティブデバイスがダウンすると、スタンバイデバイスは、アクティブデバイスの Peer2 の IP アドレスに移動するクリプトマップに関係なく、Peer1 の IP アドレスからトンネルを確立しようとします。

### 集中クラスタ

複数のピアを持つクリプトマップは、集中クラスタの展開内にあるレスポндаデバイスへのトンネルを開始できます。最初のデバイスに到達できない場合、次のレスポндаデバイスへの移動を試みます。

イニシエータデバイスは、レスポндаデバイスへのトンネルを開始します。Peer1 に到達できない場合、クラスタ内のすべてのノードは次の Peer2 に移動します。

### 分散クラスタ

IKEv2 複数ピアクリプトマップが設定されている場合、分散クラスタリングはサポートされません。

### マルチコンテキストモード

マルチコンテキストモードでは、複数ピアの動作は各コンテキストに固有となります。

### デバッグコマンド

トンネルの確立に失敗した場合は、これらのコマンドを有効にして、問題をさらに分析します。

- `debug crypto ikev2 platform 255`
- `debug crypto ikev2 protocol 255`
- `debug crypto ike-common 255`

IKEv2 複数ピアに固有のデバッグログの例を次に示します。このログには、ピアの遷移が表示されます。

```
Sep 13 10:08:58 [IKE COMMON DEBUG]Failed to initiate ikev2 SA with peer 192.168.2.2,
initiate to next peer 192.168.2.3 configured in the multiple peer list of the crypto
map.
```

## IPsec VPN のライセンス



(注) この機能は、ペイロード暗号化機能のないモデルでは使用できません。

IKEv2 を使用した IPsec リモート アクセス VPN には、別途購入可能な AnyConnect Plus または Apex ライセンスが必要です。IKEv1 を使用した IPsec リモートアクセス VPN および IKEv1 または IKEv2 を使用した IPsec サイト間 VPN では、標準 ライセンスに付属の Other VPN ライセンスが使用されます。モデルごとの最大値については、「[Cisco ASA Series Feature Licenses](#)」を参照してください。

## IPsec VPN のガイドライン

### コンテキスト モードのガイドライン

シングルまたはマルチ コンテキスト モードでサポートされます。Anyconnect Apex ライセンスは、マルチコンテキストモードのリモートアクセス VPN に必要です。ASA は AnyConnect Apex ライセンスを特異的に認識しませんが、プラットフォーム制限へのライセンス済み AnyConnect Premium、携帯電話用 AnyConnect クライアント、Cisco VPN フォン用 AnyConnect クライアント、および Advanced Endpoint Assessment など、Apex ライセンスのライセンス特性を適用します。

### ファイアウォール モードのガイドライン

ルーテッド ファイアウォール モードでだけサポートされています。トランスペアレント ファイアウォール モードはサポートされません。

### フェールオーバーのガイドライン

IPsec VPN セッションは、アクティブ/スタンバイ フェールオーバー コンフィギュレーションでのみ複製されます。

### その他のガイドライン

IKE を設定すると、システムは自動的に RADIUS UDP ポート 1645 および 1646 を予約します。この予約は syslog 713903 に記載され、ポート番号は 27910 および 28166 として示されます。この予約により、ポートが PAT 変換に使用されないように確保されます。

## ISAKMP の設定

### IKEv1 ポリシーと IKEv2 ポリシーの設定

IKEv1 と IKEv2 はどちらも、最大 20 個の IKE ポリシーをサポートしますが、値のセットはそれぞれ異なります。作成するポリシーのそれぞれに、固有のプライオリティを割り当てます。プライオリティ番号が小さいほど、プライオリティが高くなります。

IKE ネゴシエーションが始まると、ネゴシエーションを開始したピアはそのすべてのポリシーをリモートピアに送信し、リモートピアは一致するポリシーを探します。リモートピアは、

一致するポリシーを見つけるまで、設定済みのポリシーに対してピアのすべてのポリシーを1つずつプライオリティ順に（最も高いプライオリティから）照合します。

一致と見なされるのは、2つのピアからの両方のポリシーに、同じ暗号化、ハッシュ、認証、Diffie-Hellman パラメータ値が含まれているときです。IKEv1 では、リモートピアのポリシーで指定されているライフタイムが、開始側から送信されたポリシーのライフタイム以下であることも必要です。ライフタイムが等しくない場合、ASA は短い方のライフタイムを使用します。IKEv2 では、ライフタイムはネゴシエートされませんが、各ピアの間でローカルに管理されるので、ライフタイムを各ピアで個別に設定できます。一致するポリシーがない場合、IKE はネゴシエーションを拒否し、SA は確立されません。

各パラメータに対して特定の値を選択するときは、セキュリティとパフォーマンスの間に暗黙のトレードオフが発生します。デフォルト値で得られるセキュリティレベルは、ほとんどの組織のセキュリティ要件に十分に対応します。パラメータに対し1つの値だけをサポートしているピアと相互運用する場合は、相手のピアがサポートしている値に選択が制限されます。

ISAKMP コマンドには、それぞれプライオリティを指定する必要があります。プライオリティ番号によってポリシーが一意に識別され、IKE ネゴシエーションにおけるポリシーのプライオリティが決定されます。

## 手順

- ステップ 1** IKE ポリシーを作成するには、シングルまたはマルチ コンテキスト モードのグローバル コンフィギュレーション モードで **crypto ikev1 | ikev2 policy** コマンドを入力します。プロンプトは、IKE ポリシー コンフィギュレーション モードを表示します。

例：

```
hostname(config)# crypto ikev1 policy 1
```

(注) 新しい ASA コンフィギュレーションには、デフォルトの IKEv1 や IKEv2 のポリシーはありません。

- ステップ 2** 暗号化アルゴリズムを指定します。デフォルトは AES-128 です。

```
encryption[aes| aes-192| aes-256]
```

例：

```
hostname(config-ikev1-policy)#  
encryption aes
```

- ステップ 3** ハッシュ アルゴリズムを指定します。デフォルト値は SHA-1 です。

```
hash[sha]
```

例：

```
hostname(config-ikev1-policy)#  
hash sha
```

- ステップ 4** 認証方式を指定します。デフォルトは事前共有キーです。

**authentication[pre-shared]rsa-sig]**

例 :

```
hostname (config-ikev1-policy) # authentication rsa-sig
```

**ステップ 5** Diffie-Hellman グループ識別番号を指定します。デフォルトはグループ 14 です。

**group [14]**

例 :

```
hostname (config-ikev1-policy) #
group 14
```

**ステップ 6** SA ライフタイムを指定します。デフォルトは 86400 秒 (24 時間) です。

**lifetime seconds**

例 :

この例では、4 時間 (14400 秒) のライフタイムを設定します。

```
hostname (config-ikev1-policy) # lifetime 14400
```

**ステップ 7** IKEv1 ポリシー キーワード、IKEv2 ポリシー キーワード、および [IKE ポリシー キーワードと値 \(10 ページ\)](#) で入力した値を使用して追加設定を指定します。所定のポリシー パラメータに値を指定しない場合、デフォルト値が適用されます。

## IKE ポリシー キーワードと値

	キーワード	意味	説明
<b>authentication</b>	<b>rsa-sig</b>	RSA 署名アルゴリズムによって生成されたキー付きのデジタル証明書	各 IPsec ピアの ID を確立するために ASA が使用する認証方式を指定します。
	<b>pre-share (デフォルト)</b>	事前共有キー	事前共有キーは拡大するネットワークに対応して拡張が困難ですが、小規模ネットワークではセットアップが容易です。
<b>encryption</b>	<b>aes</b> (デフォルト)	128 ビットキーを使用した AES	2 つの IPsec ピア間で伝送されるユーザー データを保護する対称暗号化アルゴリズムを指定します。 デフォルトは 128 ビットキーです。
<b>hash</b>	<b>sha</b> (デフォルト)	SHA-1 (HMAC バリエーション)	データ整合性の確保のために使用するハッシュアルゴリズムを指定します。パケットがそのパケットに記されている発信元から発信されたこと、また搬送中に変更されていないことを保証します。

	キーワード	意味	説明
<b>group</b>			
	<b>14</b> (デフォルト)	グループ 14 (2048 ビット)	<p>Diffie-Hellman グループ ID を指定します。この ID は、2 つの IPsec ピアが、相互に共有秘密情報を転送するのではなく、共有秘密情報を取り出すために使用します。</p> <p>Diffie-Hellman グループ番号が小さいほど、実行に必要な CPU 時間も少なくなります。Diffie-Hellman グループ番号が大きいほど、セキュリティも高くなります。</p> <p>デフォルトグループは DH グループ 14 です。</p>
<b>lifetime</b>	整数値 (86400 = デフォルト)	120 ~ 2147483647 秒	<p>SA ライフタイムを指定します。デフォルトは 86,400 秒、つまり 24 時間です。原則として、ライフタイムが短いほど、ISAKMP ネゴシエーションの安全性は (ある程度まで) 高くなります。ただし、ライフタイムが短いほど、ASA による IPsec SA のセットアップ機能が高速になります。</p>
	キーワード	意味	説明
<b>integrity</b>	sha (デフォルト)	SHA-1 (HMAC バリエーション)	<p>データ整合性の確保のために使用するハッシュアルゴリズムを指定します。パケットがそのパケットに記されている発信元から発信されたこと、また搬送中に変更されていないことを保証します。</p>
	<b>sha256</b>	SHA 2、256 ビットのダイジェスト	<p>256 ビットのダイジェストでセキュアハッシュアルゴリズム SHA 2 を指定します。</p>
	<b>sha384</b>	SHA 2、384 ビットのダイジェスト	<p>384 ビットのダイジェストでセキュアハッシュアルゴリズム SHA 2 を指定します。</p>
	<b>sha512</b>	SHA 2、512 ビットのダイジェスト	<p>512 ビットのダイジェストでセキュアハッシュアルゴリズム SHA 2 を指定します。</p>
	<b>null</b>		<p>AES-GCM が暗号化アルゴリズムとして指定されているときは、IKEv2 整合性アルゴリズムとしてヌルを選択できます。</p>
<b>encryption</b>	aes (デフォルト)	AES	<p>2 つの IPsec ピア間で伝送されるユーザー データを保護する対称暗号化アルゴリズムを指定します。</p> <p>デフォルトは 128 ビット AES です。</p>
	<b>aes aes-192 aes-256</b>		<p>Advanced Encryption Standard (AES) は、128 ビット、192 ビット、256 ビットの長さのキーをサポートしています。</p>

	キーワード	意味	説明
	<b>aes-gcm</b> <b>aes-gcm-192</b> <b>aes-gcm-256</b> <b>null</b>	IKEv2 暗号化に使用する AES-GCM アルゴリズムのオプション	Advanced Encryption Standard (AES) は、128 ビット、192 ビット、256 ビットの長さのキーをサポートしています。
<b>policy_index</b>			IKEv2 ポリシー サブモードにアクセスします。
<b>prf</b>	sha (デフォルト)	SHA-1 (HMAC バリエーション)	疑似乱数関数 (PRF) を指定します。これは、キー関連情報を生成するために使用されるアルゴリズムです。
	<b>sha256</b>	SHA 2、256 ビットのダイジェスト	256 ビットのダイジェストでセキュアハッシュアルゴリズム SHA 2 を指定します。
	<b>sha384</b>	SHA 2、384 ビットのダイジェスト	384 ビットのダイジェストでセキュアハッシュアルゴリズム SHA 2 を指定します。
	<b>sha512</b>	SHA 2、512 ビットのダイジェスト	512 ビットのダイジェストでセキュアハッシュアルゴリズム SHA 2 を指定します。
<b>priority</b>			ポリシー モードを拡張します。追加の IPsec V3 機能がサポートされ、AES-GCM および ECDH の設定が Suite B サポートに含まれるようになります。
<b>group</b>	<b>14 19 20 21 24</b>	グループ 14 (2048 ビット)	Diffie-Hellman グループ ID を指定します。この ID は、2 つの IPsec ピアが、相互に共有秘密情報を転送するのではなく、共有秘密情報を取り出すために使用します。  Diffie-Hellman グループ番号が小さいほど、実行に必要な CPU 時間も少なくなります。Diffie-Hellman グループ番号が大きいほど、セキュリティも高くなります。  デフォルトは (DH) グループ 14 です。
<b>lifetime</b>	整数値 (86400 = デフォルト)	120 ~ 2147483647 秒	SA ライフタイムを指定します。デフォルトは 86,400 秒、つまり 24 時間です。原則として、ライフタイムが短いほど、ISAKMP ネゴシエーションの安全性は (ある程度まで) 高くなります。ただし、ライフタイムが短いほど、ASA による IPsec SA のセットアップ機能が高速になります。

## 外部インターフェイスでの IKE のイネーブル化

VPN トンネルの終端となるインターフェイスで、IKE をイネーブルにする必要があります。通常は外部 (つまり、パブリック) インターフェイスです。IKEv1 または IKEv2 を有効にするに

は、`crypto [ikev1 | ikev2] enable interface-name` コマンドを、シングルまたはマルチ コンテキスト モードのグローバル コンフィギュレーション モードで実行します。

次に例を示します。

```
hostname(config)# crypto ikev1 enable outside
```

## IKEv1 アグレッシブモードのイネーブル化またはディセーブル化

フェーズ 1 の IKEv1 ネゴシエーションでは、メイン モードとアグレッシブ モードのどちらも使用できます。どちらのモードも同じサービスを提供しますが、アグレッシブモードではピア間の交換が 2 回だけ必要で、合計 3 メッセージとなります（交換が 3 回で、合計 6 メッセージではありません）。Aggressive モードの方が高速ですが、通信パーティの ID は保護されません。このため、セキュアな SA を確立する前に、ピア間で ID 情報を交換する必要があります。アグレッシブ モードは、デフォルトでイネーブルになっています。



- (注) アグレッシブ モードをディセーブルにすると、Cisco VPN Client は、ASA へのトンネルを確立するための事前共有キー認証を使用できなくなります。ただし、証明書に基づく認証（つまり ASA または RSA）を使用してトンネルを確立できます。

フェーズ 1 IKEv1 ネゴシエーションでのアグレッシブモードをイネーブルにするには、シングルまたはマルチコンテキストモードで次のコマンドを入力します。

```
hostname(config)# crypto map <map-name> seq-num set ikev1 phase1-mode aggressive <group-name>
```

アグレッシブ モードをディセーブルにするには、シングルまたはマルチ コンテキスト モードで次のコマンドを入力します。

```
hostname(config)# crypto ikev1 am-disable
```

アグレッシブモードをいったんディセーブルにした後でイネーブルに戻すには、このコマンドの `no` 形式を使用します。次に例を示します。

```
hostname(config)# no crypto ikev1 am-disable
```

## IKEv1 および IKEv2 ISAKMP ピアの識別方式の決定

IKEv1 または IKEv2 ISAKMP フェーズ I ネゴシエーションでは、ピアが相互に相手を識別する必要があります。この識別方式は、次のオプションから選択できます。

<b>Address</b>	ISAKMP の識別情報を交換するホストの IP アドレスを使用します。
----------------	--------------------------------------

<b>Automatic</b> (デフォルト)	<p>接続タイプによって ISAKMP ネゴシエーションが決まります。</p> <ul style="list-style-type: none"> <li>• 事前共有キーの IP アドレス</li> <li>• 証明書認証の証明書認定者名</li> </ul>
<b>Hostname</b>	<p>ISAKMP の識別情報を交換するホストの完全修飾ドメイン名を使用します (デフォルト)。この名前は、ホスト名とドメイン名で構成されます。</p>
<b>Key ID</b> <i>key_id_string</i>	<p>リモート ピアが事前共有キーを検索するために使用するストリングを指定します。</p>

ASA は、ピアに送信するフェーズ I の ID を使用します。これは、事前共有キーで認証を行うメインモードでの LAN-to-LAN IKEv1 接続を除いて、すべての VPN シナリオで行われます。

ピア識別方式を変更するには、シングルまたはマルチ コンテキスト モードで次のコマンドを入力します。

**crypto isakmp identity {address | hostname | key-id id-string | auto}**

たとえば、次のコマンドはピア識別方式を「ホスト名」に設定します。

```
hostname (config)# crypto isakmp identity hostname
```

## INVALID\_SELECTORS 通知

IPsec システムが SA 上で着信パケットを受信し、そのパケットのヘッダーフィールドが SA 用のセクタに適合しなかった場合は、そのパケットを廃棄する必要があります。このイベントの監査ログエントリには、現在の日時、SPI、IPsec プロトコル、パケットの送信元と宛先、その他の入手可能なパケットのベクトル値、および関連 SA エントリのセクタ値が含まれます。システムは、セクタチェックに合格しなかったために受信パケットが破棄されたことを示す INVALID\_SELECTORS の IKE 通知を生成して、送信元 (IPsec ピア) に送信します。

ASA は、次に示す既存の syslog を使用して、CTM 内にこのイベントのロギングを実装しています。

```
%ASA-4-751027: IKEv2 Received INVALID_SELECTORS Notification from peer: <peer IP>. Peer received a packet (SPI=<spi>) from <local_IP>. The decapsulated inner packet didn't match the negotiated policy in the SA. Packet destination <pkt_daddr>, port <pkt_dest_port>, source <pkt_saddr>, port <pkt_src_port>, protocol <pkt_prot>
```

管理者は、SA 用のトラフィック セクタと一致しない着信パケットが SA 上で受信された場合に、ピアへの IKEv2 通知の送信を有効または無効にできるようになりました。有効にした場合は、IKEv2 通知メッセージが 5 秒ごとに SA あたり 1 つの通知メッセージに制限されます。IKEv2 通知は、IKEv2 情報交換でピアに送信されます。



## 16 進数の IKEv2 事前共有キーの設定

ローカルとリモートの両方の事前共有キーコマンドにキーワードの *hex* を追加することによって、16 進数の IKEv2 事前共有キーを設定することができます。

```
ikev2 local-authentication pre-shared-key [ 0 | 8 | hex ] <string>
ikev2 remote-authentication pre-shared-key [ 0 | 8 | hex ] <string>
```

## IKE 通知の送信の有効化または無効化

管理者は、IKEv2 IPsec VPN 接続上でその接続用のトラフィック セレクタと一致しない着信パケットが受信された場合に、ピアへの IKE 通知の送信を有効または無効にすることができます。この通知の送信はデフォルトで無効になっています。ASDM 証明書でユーザー名を認可する場合の IKE INVALID\_SELECTORS 通知の送信は、次の CLI を使用して有効または無効にします。

```
[no] crypto ikev2 notify invalid-selectors
```

証明書認証の実行時は、証明書内の CN がユーザー名であり、認可がローカルサーバーに対して実行されます。"service-type" 属性が取得された場合は、前述のように処理されます。

## IKEv2 フラグメンテーションオプションの設定

ASA では、IKEv2 フラグメンテーションをイネーブルまたはディセーブルにすることができ、IKEv2 パケットのフラグメント化で使用する MTU（最大伝送ユニット）を指定できます。また、管理者は次のコマンドを使用して、優先するフラグメンテーション方式を設定できます。

```
[no] crypto ikev2 fragmentation [mtu <mtu-size>] | [preferred-method [ietf | cisco]]
```

デフォルトでは、すべての IKEv2 フラグメンテーション方式がイネーブルになり、MTU は 576（IPv4 の場合）または 1280（IPv6 の場合）、優先される方式は IETF 標準 RFC-7383 となります。

次の点を考慮して、[mtu <mtu-size>] を指定してください。

- 使用する MTU 値には、IP（IPv4/IPv6）ヘッダー + UDP ヘッダーのサイズを含める必要があります。
- 管理者によって指定されていない場合、デフォルトの MTU は 576（IPv4 の場合）または 1280（IPv6 の場合）となります。
- 指定すると、同じ MTU が IPv4 と IPv6 の両方で使用されます。
- 有効範囲は 68 ～ 1500 です。



(注) MTU の設定時に ESP オーバーヘッドを考慮する必要があります。暗号化中に MTU に追加される ESP オーバーヘッドにより、暗号化後にパケットサイズが増加します。「packet too big」エラーが表示された場合は、MTU サイズを確認し、より低い MTU を設定してください。

次のサポートされているフラグメンテーション方式のいずれかを、IKEv2 の優先フラグメンテーション方式 [**preferred-method**[**ietf** | **cisco**]] として設定できます。

- IETF RFC-7383 標準ベースの IKEv2 フラグメンテーション。
  - この方式は、両方のピアがネゴシエーション中にサポートとプリファレンスを指定する場合に使用されます。
  - この方式を使用すると、フラグメンテーションの後に暗号化が実行され、各 IKEv2 フラグメントメッセージが個別に保護されます。
- シスコ独自のフラグメンテーション。
  - この方式は、これが AnyConnect クライアントなどのピアによって提供される唯一の方法である場合、または両方のピアがネゴシエーション中にサポートとプリファレンスを指定する場合に使用されます。
  - この方式を使用すると、暗号化の後にフラグメンテーションが実行されます。受信側のピアは、すべてのフラグメントを受信するまで、メッセージを復号することも認証することもできません。
  - この方式は、シスコ以外のピアとの相互運用性はありません。

**show running-config crypto ikev2** コマンドは現在の設定を表示し、**show crypto ikev2 sa detail** コマンドは、SA に対してフラグメンテーションが使用された場合に符号化された MTU を表示します。

#### 始める前に

- パス MTU ディスカバリーはサポートされていません。MTU は、ネットワークのニーズに合わせて手動で設定する必要があります。
- この設定はグローバルであり、設定の適用後に確立される SA に影響を及ぼします。適用以前の SA は影響を受けません。フラグメンテーションがディセーブルになっている場合でも同様です。
- 最大 100 のフラグメントを受信できます。

#### 例

- IKEv2 フラグメンテーションをディセーブルにする場合：

```
no crypto ikev2 fragmentation
```

- デフォルト動作に戻す場合：

```
crypto ikev2 fragmentation
```

または

```
crypto ikev2 fragmentation mtu 576
preferred-method ietf
```

- MTU の値を 600 に変更する場合：  

```
crypto ikev2 fragmentation mtu 600
```
- デフォルトの MTU 値に戻す場合：  

```
no crypto ikev2 fragmentation mtu 576
```
- 優先するフラグメンテーション方式をシスコ方式に変更する場合：  

```
crypto ikev2 fragmentation preferred-method cisco
```
- 優先するフラグメンテーション方式を IETF に戻す場合：  

```
no crypto ikev2 fragmentation preferred-method cisco
```

  
または  

```
crypto ikev2 fragmentation preferred-method ietf
```

## AAA 認証と認可

```
aaa authentication http console LOCAL  
aaa authorization http console radius
```

AAA 認証は、ユーザーが入力したユーザー名とパスワードを使用して、ローカル サーバーに対して実行されます。追加の認可は、同じユーザー名を使用して **RADIUS** サーバに対して実行されます。 *service-type* 属性が取得された場合は、前述のように処理されます。

## IPsec over NAT-T のイネーブル化

NAT-T を使用すると、IPsec ピアは NAT デバイスを介した接続を確立できます。このことを実現するために、IPsec トラフィックが UDP データグラムとしてカプセル化されます。これにはポート 4500 が使用されるので、これによって、NAT デバイスにポート情報が提供されます。NAT-T は NAT デバイスを自動検出し、必要な場合だけ IPsec トラフィックをカプセル化します。



- (注) AnyConnect クライアントの制限により、AnyConnect クライアントが IKEv2 を使用して接続できるようにするには NAT-T のイネーブル化が必要になります。この要件は、クライアントが NAT-T デバイスの背後になくても適用されます。

ASA は、データ交換を行うクライアントに応じて、標準の IPsec、IPsec over TCP、NAT-T、および IPsec over UDP を同時にサポートできます。

各オプションがイネーブルのときの接続の状態を次に示します。

オプション	イネーブルの機能	クライアントの位置	使用する機能
オプション 1	NAT-T がイネーブル	およびクライアントが NAT の背後にある場合は、	NAT-T が使用される
		および NAT が存在しない場合は	ネイティブ IPsec (ESP) が使用される
オプション 2	IPsec over UDP がイネーブル	およびクライアントが NAT の背後にある場合は、	IPsec over UDP が使用される
		および NAT が存在しない場合は	IPsec over UDP が使用される
オプション 3	NAT-T と IPsec over UDP の両方がイネーブル	およびクライアントが NAT の背後にある場合は、	NAT-T が使用される
		および NAT が存在しない場合は	IPsec over UDP が使用される



(注) IPsec over TCP がイネーブルになっている場合は、その他のすべての接続方式よりも優先されます。

NAT-T をイネーブルにすると、ASA は自動的に、IPsec がイネーブルになっているすべてのインターフェイス上でポート 4500 を開きます。

ASA は、LAN-to-LAN とリモートアクセス ネットワークの両方ではなく、どちらかで動作する単一の NAT/PAT デバイスの背後に設置された複数の IPsec ピアをサポートします。混合環境では、リモートアクセス トンネルのネゴシエーションに失敗します。これは、すべてのピアが同じパブリック IP アドレス、つまり NAT デバイスのアドレスから発信されたように見えるためです。また、リモートアクセス トンネルは、LAN-to-LAN トンネルグループ（つまり NAT デバイスの IP アドレス）と同じ名前を使用することが多いため、混合環境では失敗します。この名前の一致により、NAT デバイスの背後にあるピアの LAN-to-LAN とリモートアクセスの混合ネットワークでは、複数のピア間のネゴシエーションが失敗する場合があります。

NAT-T を使用するには、シングルコンテキストモードまたはマルチコンテキストモードで次のサイト間手順を実行します。

#### 手順

**ステップ 1** 次のコマンドを入力して、ASA 上でグローバルに IPsec over NAT-T をイネーブルにします。

```
crypto isakmp nat-traversal natkeepalive
```

natkeepalive 引数の範囲は 10 ~ 3600 秒です。デフォルトは 20 秒です。

例：

次のコマンドを入力して、NAT-T をイネーブルにし、キープアライブ値を 1 時間に設定します。

```
hostname(config)# crypto isakmp nat-traversal 3600
```

**ステップ 2** IPsec フラグメンテーション ポリシーに対して暗号化前オプションを選択するために、次のコマンドを入力します。

```
hostname(config)# crypto ipsec fragmentation before-encryption
```

このオプションは、IP フラグメンテーションをサポートしていない NAT デバイス間をトラフィックが通過できるようにします。このオプションを使用しても、IP フラグメンテーションをサポートしていない NAT デバイスの動作が妨げられることはありません。

## IPsec with IKEv1 over TCP のイネーブル化

IPsec over TCP は、IKEv1 と IPsec の両方のプロトコルを TCP に似たパケットの中にカプセル化するものであり、NAT と PAT の両方のデバイスとファイアウォールを通過するセキュアなトンネリングを実現します。この機能はデフォルトで無効に設定されています。IPsec/IKEv1 over TCP を使用すると、標準の ESP や IKEv1 が機能できない環境や、既存のファイアウォールルールを変更した場合に限って機能できる環境で、Cisco VPN クライアントが動作できるようになります。



(注) この機能は、プロキシベースのファイアウォールでは動作しません。

IPsec over TCP は、リモートアクセスクライアントで動作します。ASA とその接続先クライアントの両方で IPsec over TCP をイネーブルにします。ASA では、すべての IKEv1 対応インターフェイス上で動作するようにグローバルにイネーブルにされます。LAN-to-LAN 接続では機能しません。

ASA は、データ交換を行うクライアントに応じて、標準の IPsec、IPsec over TCP、NAT-Traversal、および IPsec over UDP を同時にサポートできます。IPsec over TCP は、イネーブルになっている場合、その他のすべての接続方式よりも優先されます。

最大 10 個のポートを指定して、それらのポートに対して IPsec over TCP をイネーブルにできます。ポート 80 (HTTP) やポート 443 (HTTPS) などの周知のポートを入力すると、そのポートに関連付けられているプロトコルがパブリックインターフェイスで機能しなくなることを示すアラートが表示されます。その結果、パブリック インターフェイスを介して ASA を管理するためにブラウザを使用することができなくなります。この問題を解決するには、HTTP/HTTPS 管理を別のポートに再設定します。

デフォルトのポートは 10000 です。

ASA だけでなく、クライアントでも TCP ポートを設定する必要があります。クライアントの設定には、ASA 用に設定したポートを少なくとも 1 つ含める必要があります。

IKEv1 の IPsec over TCP を ASA でグローバルにイネーブルにするには、次のコマンドをシングルまたはマルチ コンテキスト モードで実行します。

```
crypto ikev1 ipsec-over-tcp [port port 1...port0]
```

次の例では、IPsec over TCP をポート 45 でイネーブルにしています。

```
hostname (config)# crypto ikev1 ipsec-over-tcp port 45
```

## IKEv1 の証明書グループ照合の設定

トンネルグループは、ユーザーの接続条件とアクセス権を定義します。証明書グループ照合では、ユーザー証明書のサブジェクト DN または発行者 DN を使用して、ユーザーとトンネルグループを照合します。



- (注) 証明書グループ照合は IKEv1 と IKEv2 LAN-to-LAN 接続だけに適用されます。IKEv2 リモートアクセス接続は、トンネルグループの `webvpn` 属性および `certificate-group-map` の `webvpn` コンフィギュレーション モードなどに設定されるグループ選択のプルダウンをサポートしています。

証明書のこれらのフィールドに基づいてユーザーをトンネルグループと照合するには、まず照合基準を定義したルールを作成し、次に各ルールを目的のトンネルグループに関連付ける必要があります。

証明書マップを作成するには、**use the `crypto ca certificate map`** コマンドを使用します。トンネルグループを定義するには、`tunnel-group` コマンドを使用します。

また、証明書グループ照合ポリシーも設定する必要があります。これには、ルールからグループを照合する、Organizational Unit (OU) フィールドからグループを照合する、すべての証明書ユーザーにデフォルトのグループを使用する、という方式があります。これらの方式のいずれかまたはすべてを使用できます。

### 手順

- ステップ 1** 証明書ベースの ISAKMP セッションをトンネルグループにマッピングするためのポリシーとルールを設定し、証明書マップエントリをトンネルグループに関連付けるには、`tunnel-group-map` コマンドをシングルまたはマルチ コンテキスト モードで入力します。

```
tunnel-group-map enable {rules | ou | ike-id | peer ip}
```

```
tunnel-group-map [rule-index] enable policy
```

<p>ポリシー</p>	<p>証明書からトンネルグループ名を取得するためのポリシーを指定します。 policy は次のいずれかです。</p> <p><i>ike-id</i> : トンネルグループがルールルックアップに基づいて特定されず、OU からも取得されない場合に、証明書ベースの ISAKMP セッションをフェーズ 1 ISAKMP ID の内容に基づいてトンネルグループにマッピングすることを示します。</p> <p><i>ou</i> : トンネルグループをルール検索によって決定しない場合、サブジェクト識別名 (DN) の OU の値を使用することを示します。</p> <p><i>peer-ip</i> : トンネルグループをルール検索によって決定しない場合や OU または <i>ike-id</i> 方式で取得しない場合、ピアの IP アドレスを使用することを示します。</p> <p><i>rules</i> : 証明書ベースの ISAKMP セッションが、このコマンドによって設定された証明書マップの関連付けに基づいて、トンネルグループにマッピングされることを示します。</p>
<p><i>rule index</i></p>	<p>(オプション) <b>crypto ca certificate map</b> コマンドで指定したパラメータを参照します。有効な値は 1 ~ 65535 です。</p>

次のことに注意してください。

- 各呼び出しが一意であり、マップインデックスを2回以上参照しない限り、このコマンドを複数回実行できます。
- ルールは 255 文字以下です。
- 1 つのグループに複数のルールを割り当てられます。複数のルールを割り当てるには、まずルールのプライオリティを追加し、グループ化します。次に、各グループに必要な数だけ基準文を定義します。1 つのグループに複数のルールを割り当てた場合、テストされる最初のルールの照合結果は一致します。
- ルールを1つだけ作成すると、すべての条件に一致したときにのみユーザーを特定のトンネルグループに割り当てることができるようになります。すべての照合基準が必要であることは、論理 AND 操作に相当します。または、ユーザーを特定のトンネルグループに割り当てる前にすべての照合基準が必要な場合は、基準ごとに1つのルールを作成します。照合基準が1つだけ必要であることは、論理 OR 操作に相当します。

**ステップ 2** コンフィギュレーションでトンネルグループが指定されていない場合に使用する、デフォルトトンネルグループを指定します。

コマンドの構文は、**tunnel-group-map [rule-index] default-group tunnel-group-name** です。rule-index はルールの優先順位で、tunnel-group name は既存のトンネルグループでなければなりません。

### 例

次の例では、フェーズ 1 の ISAKMP ID の内容に基づいて、証明書ベースの ISAKMP セッションをトンネルグループにマッピングする機能をイネーブルにします。

```
hostname(config)# tunnel-group-map enable ike-id
```

次の例では、ピアの IP アドレスに基づいて、証明書ベースの ISAKMP セッションをトンネルグループにマッピングする機能をイネーブルにします。

```
hostname(config)# tunnel-group-map enable peer-ip
```

次の例では、サブジェクト認定者名 (DN) の組織ユニット (OU) に基づいて、証明書ベースの ISAKMP セッションをマッピングする機能をイネーブルにします。

```
hostname(config)# tunnel-group-map enable ou
```

次の例では、設定されたルールに基づいて、証明書ベースの ISAKMP セッションをマッピングする機能をイネーブルにします。

```
hostname(config)# tunnel-group-map enable rules
```

## IPsec の設定

ここでは、IPsec を使用して VPN を実装するときの ASA の設定に必要な手順について説明します。

### 暗号マップの定義

クリプトマップは、IPsec SA でネゴシエートされる IPsec ポリシーを定義します。使用できるキーワードには次のものがあります。

- IPsec 接続が許可および保護するパケットを識別するための ACL。
- ピア ID。
- IPsec トラフィックのローカルアドレス（詳細については、[クリプトマップのインターフェイスへの適用](#)（33 ページ）を参照してください）。
- 最大 11 個の IKEv1 トランスフォームセットまたは IKEv2 プロポーザル。ピアのセキュリティ設定の照合に使用されます。

クリプトマップセットは、同じマップ名を持つ 1 つまたは複数のクリプトマップで構成されます。最初のクリプトマップを作成したときに、クリプトマップセットを作成します。次の



サイトツーサイト タスクでは、シングルまたはマルチ コンテキスト モードで暗号マップを作成または暗号マップに追加します。

**crypto map** *map-name seq-num match address access-list-name*

*access-list-name* では、ACL ID を、最大 241 文字の文字列または整数として指定します。



**ヒント** すべてが大文字にすると、ACL ID がコンフィギュレーション内で見つけやすくなります。

このコマンドを続けて入力すると、クリプトマップをクリプトマップセットに追加できます。次の例では、暗号マップを追加する暗号マップセットの名前は *mymap* です。

**crypto map mymap 10 match address 101**

上記の構文に含まれるシーケンス番号 (*seq-num*) によって、同じ名前を持つ暗号マップがそれぞれ区別されます。暗号マップに割り当てられているシーケンス番号によって、暗号マップセット内の暗号マップ間のプライオリティが決まります。シーケンス番号が小さいほど、プライオリティが高くなります。暗号マップセットをインターフェイスに割り当てると、ASA は、そのインターフェイスを通過するすべての IP トラフィックと暗号マップセット内の暗号マップを、シーケンス番号が低い順に照合して評価します。

**[no] crypto map** *map\_name map\_index set pfs [group14 | group15 | group16 | group19 | group20 | group21]*

暗号化マップの完全転送秘密 (PFS) に使用する ECDH グループを指定します。暗号マップに対して *group14* および *group24* オプションを設定することはできなくなります (IKEv1 ポリシーを使用するとき)。

**[no] crypto map** *map\_name seq-num set reverse-route [dynamic]*

このクリプトマップエントリに基づく接続に対して逆ルート注入 (RRI) をイネーブルにします。ダイナミックが指定されていない場合、RRI は設定時に行われ、静的とみなされます。設定が変更または削除されるまでそのままになります。さらに、RRI ルートが、静的ルートがすでに存在する同じ宛先で設定されると、既存の静的ルートは廃棄され、RRI ルートがインストールされます。ASA は、ルーティング テーブルにスタティック ルートを自動的に追加し、OSPF を使用してそれらのルートをプライベート ネットワークまたはボーダールータに通知します。送信元/宛先 (0.0.0.0/0.0.0.0) を保護ネットワークとして指定する場合は、RRI をイネーブルにしないでください。デフォルトルートを使用するトラフィックに影響します。

ダイナミックが指定されている場合、ルートは IPsec セキュリティ アソシエーション (SA) の確立成功時に作成され、IPsec SA が削除されると削除されます。

暗号マップの 1 つが実際に使用されていない場合でも、スタティック暗号マップと同じ名前のダイナミック暗号マップを設定することはできません。その逆も同様です。



(注) ダイナミック RRI は IKEv2 ベースのスタティック暗号マップだけに適用されます。

**[no] crypto map** *name priority set validate-icmp-errors*

または

**[no]crypto dynamic-map *name* *priority* set validate-icmp-errors**

着信 ICMP エラーメッセージを、暗号化マップとダイナミック暗号化マップのどちらに対して検証するかを指定します。

**[no] crypto map <name> <priority> set df-bit [clear-df | copy-df | set-df]**

または

**[no] crypto map dynamic-map <name> <priority> set df-bit [clear-df | copy-df | set-df]**

暗号化マップまたはダイナミック暗号化マップの、既存の DoNotFragment (DF) ポリシー (セキュリティアソシエーション レベル) を設定します。

- *clear-df*: DF ビットを無視します。
- *copy-df*: DF ビットを維持します。
- *set-df*: DF ビットを設定して使用します。

**[no] crypto map <name> <priority> set tfc-packets [burst <length | auto> [payload-size <bytes | auto>] [timeout <seconds | auto>]**

または

**[no] crypto dynamic-map <name> <priority> set tfc-packets [burst <length | auto> [payload-size <bytes | auto>] [timeout <seconds | auto>]**

管理者は、IPsec セキュリティアソシエーションにおける、ランダムな長さおよび間隔のダミーのトラフィックフローの機密性 (TFC) パケットをイネーブルにできます。TFC をイネーブルにするには、IKEv2 IPsec プロポーザルが設定されている必要があります。



(注) トラフィックフロー機密保持パケットを有効にすると、VPN のアイドルタイムアウトが防止されます。

暗号マップに割り当てられている ACL は、同じ ACL 名を持つすべての ACE で構成されます。コマンドの構文は次のとおりです。

**access-list *access-list-name* {deny | permit} ip *source* *source-netmask* *destination* *destination-netmask***

最初の ACE を作成したときに、ACL を作成します。ACL を作成または追加するコマンドの構文は次のとおりです。

**access-list *access-list-name* {deny | permit} ip *source* *source-netmask* *destination* *destination-netmask***

次の例では、ASA は 10.0.0.0 サブネットから 10.1.1.0 サブネットへのすべてのトラフィックに対して、暗号マップに割り当てられている IPsec 保護を適用します。

**access-list 101 permit ip 10.0.0.0 255.255.255.0 10.1.1.0 255.255.255.0**

パケットが一致する暗号マップによって、SA ネゴシエーションで使用されるセキュリティ設定が決定します。ローカルの ASA がネゴシエーションを開始する場合は、スタティック暗号マップで指定されたポリシーを使用して、指定のピアに送信するオフナーを作成します。ピア

がネゴシエーションを開始する場合は、ASAはポリシーに一致するスタティック暗号マップを探しますが、見つからない場合は、暗号マップセット内のダイナミック暗号マップの中で見つかるものを探します。これは、ピアのオファーを受け入れるか拒否するかを決定するためです。

2つのピアがSAの確立に成功するには、両方のピアが互換性のあるクリプトマップを少なくとも1つ持っている必要があります。互換性が成立するには、クリプトマップが次の条件を満たす必要があります。

- クリプトマップに、互換性を持つ暗号ACL（たとえば、ミラーイメージACL）が含まれている。応答側ピアがダイナミック暗号マップを使用している場合は、ASA側でも互換性のある暗号ACLが含まれていることが、IPsecを適用するための要件の1つです。
- 各クリプトマップが他のピアを識別する（応答するピアがダイナミッククリプトマップを使用していない場合）。
- クリプトマップに、共通のトランスフォームセットまたはプロポーザルが少なくとも1つある。

1つのインターフェイスに適用できるクリプトマップセットは1つだけです。次の条件のいずれかが当てはまる場合は、ASA上の特定のインターフェイスに対して複数の暗号マップを作成します。

- 特定のピアに異なるデータフローを処理させる。
- さまざまなタイプのトラフィックにさまざまなIPsecセキュリティを適用する。

たとえば、暗号マップを1つ作成し、2つのサブネット間のトラフィックを識別するACLを割り当て、IKEv1トランスフォームセットまたはIKEv2プロポーザルを1つ割り当てます。別の暗号マップを作成し、別の2つのサブネット間のトラフィックを識別するACLを割り当て、VPNパラメータが異なるトランスフォームセットまたはプロポーザルを適用します。

1つのインターフェイスに複数のクリプトマップを作成する場合は、クリプトマップセット内のプライオリティを決めるシーケンス番号（seq-num）を各クリプトマップエントリに指定します。

各ACEにはpermit文またはdeny文が含まれます。次の表に、暗号マップに適用されるACLでの許可ACEと拒否ACEの特別な意味を示します。

クリプトマップ評価の結果	応答
permit文が含まれているACEの基準と一致	パケットを暗号マップセットの残りのACEと照合して評価することを停止し、パケットセキュリティ設定を、暗号マップに割り当てられているIKEv1トランスフォームセットまたはIKEv2プロポーザルの中の設定と照合して評価します。セキュリティ設定がトランスフォームセットまたはプロポーザルのセキュリティ設定と一致したら、ASAは関連付けられたIPsec設定を適用します。一般に発信トラフィックの場合、IPsec設定の適用とはパケットの復号化、認証、ルーティングを行うことを意味します。

クリプトマップ評価の結果	応答
deny 文が含まれている ACE の基準と一致	パケットを評価中のクリプトマップの残りの ACE と照合して評価することを中断し、次のクリプトマップ（クリプトマップに割り当てられているシーケンス番号で判断する）の ACE との照合と評価を再開します。
クリプトマップセット内のテスト済みのすべての許可 ACE と不一致	パケットを暗号化せずにルーティングします。

deny 文が含まれている ACE は、IPsec 保護が不要な発信トラフィック（たとえば、ルーティングプロトコルトラフィックなど）をフィルタリングして除外します。したがって、暗号 ACL の permit 文と照合して評価する必要のない発信トラフィックをフィルタリングするために、最初の deny 文を挿入します。

暗号化された着信パケットに対しては、セキュリティアプライアンスは送信元アドレスと ESP SPI を使用して、パラメータの復号化を決定します。セキュリティアプライアンスは、パケットを復号化した後で、復号化されたパケットの内部ヘッダーを、そのパケットの SA に関連付けられている ACL の許可 ACE と比較します。内部ヘッダーがプロキシと一致しない場合、セキュリティアプライアンスはそのパケットをドロップします。内部ヘッダーがプロキシと一致する場合、セキュリティアプライアンスはそのパケットをルーティングします。

暗号化されていない着信パケットの内部ヘッダーを比較する場合は、セキュリティアプライアンスはすべての拒否ルールを無視します。これは、拒否ルールによってフェーズ 2 の SA の確立が妨げられるためです。



(注) 暗号化されていない着信トラフィックをクリアテキストとしてルーティングするには、ACE の許可の前に ACE の拒否を挿入します。ASA は、スプリットトンネルアクセスリストで 28 を超える ACE をプッシュすることはできません。

## LAN-to-LAN 暗号マップの例

この LAN-to-LAN ネットワークの例において、セキュリティアプライアンス A、B、および C を設定する目的は、ホストのいずれか 1 台から発信され、別のホストを宛先とするすべてのトラフィックのトンネリングを許可することです。ただし、ホスト A.3 から発信されるトラフィックには人事部の機密データが含まれるため、他のトラフィックよりも強固な暗号化と頻繁なキー再生が必要です。そのため、ホスト A.3 から発信されるトラフィックには特別なトランスフォームセットを割り当てます。

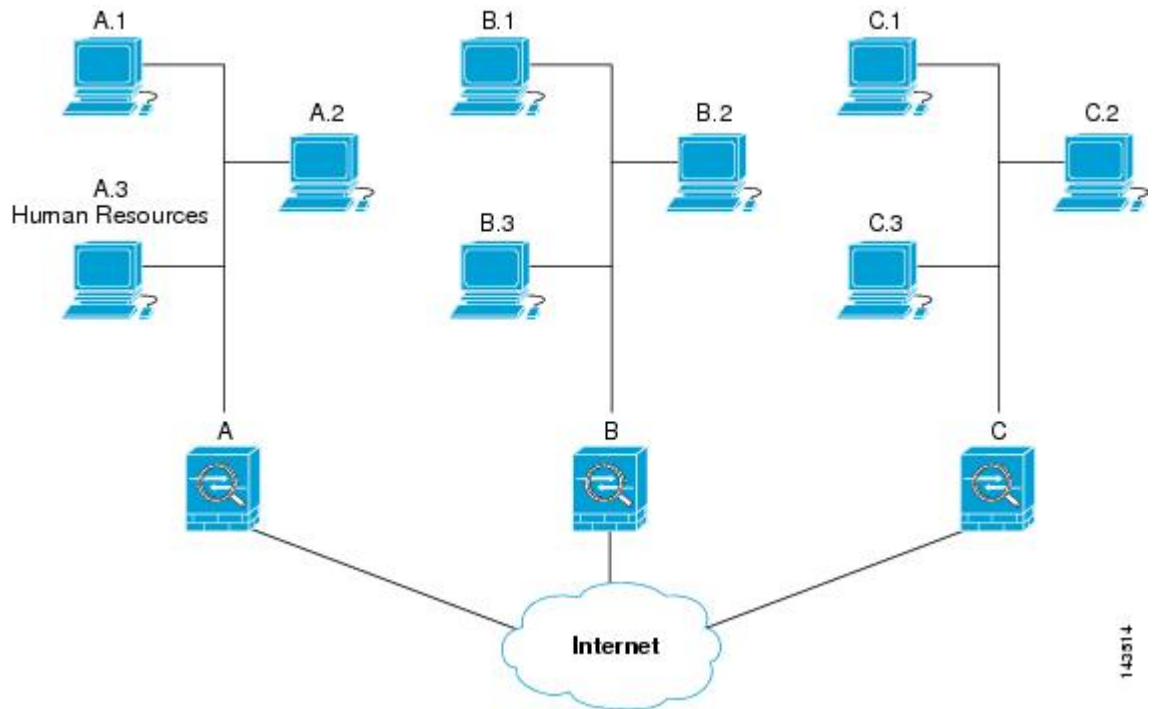

この図に示され、また以下の説明で使用されている単純なアドレス表記は、抽象化したものです。実際の IP アドレスを使用した例は、この説明の後に示します。

セキュリティポリシー A を発信トラフィック用に設定するには、2つの暗号マップを作成します。1つはホスト A.3 からのトラフィック用で、もう1つはネットワーク A の他のホストからのトラフィック用です。次に例を示します。

```
Crypto Map Seq_No_1
  deny packets from A.3 to B
  deny packets from A.3 to C
  permit packets from A to B
  permit packets from A to C
Crypto Map Seq_No_2
  permit packets from A.3 to B
  permit packets from A.3 to C
```

ACL を作成したら、一致するパケットごとに必要な IPsec を適用するためのトランスフォームセットを各暗号マップに割り当てます。

カスケード ACL とは、拒否 ACE を挿入することで、ACL の評価をバイパスし、クリプトマップセット内の次の ACL の評価を再開するものです。クリプトマップごとに異なる IPsec 設定を関連付けることができるため、拒否 ACE を使用することで、特別なトラフィックを対応するクリプトマップでの以後の評価から除外し、異なるセキュリティを提供する別のクリプトマップ、または異なるセキュリティを必要とする別のクリプトマップの permit 文と特別なトラフィックを照合することができます。暗号 ACL に割り当てられているシーケンス番号によって、暗号マップセット内の評価の順序が決まります。

次の図に、この例の概念的な ACE から作成されたカスケード ACL を示します。各記号の意味は、次のとおりです。





	クリプト マップ セット内のクリプト マップ。
	(すき間がある直線) パケットが ACE に一致した時点でクリプト マップの照合を終了します。
	1 つの ACE の説明と一致したパケット。それぞれの大きさのボールは、図中の別々の ACE に一致する異なるパケットを表しています。大きさの違いは、各パケットの発信元と宛先が異なることを示しています。
	クリプト マップ セット内での次のクリプト マップへのリダイレクション。
	パケットが ACE に一致するか、またはクリプト マップ セット内のすべての許可 ACE に一致しない場合の応答。

図 2:暗号マップセット内のカスケード ACL



セキュリティアプライアンス A は、ホスト A.3 から発信されたパケットが許可 ACE と一致するまで評価し、クリプトマップに関連付けられている IPsec セキュリティの割り当てを試行します。このパケットが拒否 ACE と一致すると、ASA はこの暗号マップの残りの ACE を無視し、次の暗号マップ（暗号マップに割り当てられているシーケンス番号で判断する）との照合と評価を再開します。この例では、セキュリティアプライアンス A がホスト A.3 から発信されたパケットを受信すると、このパケットを最初のクリプトマップの拒否 ACE と照合し、次のクリプトマップでの照合と評価を再開します。パケットが 2 番目のクリプトマップの許可 ACE と一致すると、関連付けられた IPsec セキュリティ（強固な暗号化と頻繁なキー再生）がパケットに適用されます。

ネットワーク例の ASA 設定を完了するために、ASA B と C にミラー暗号マップを割り当てますが、ASA は、暗号化された着信トラフィックの評価時に deny ACE を無視するため、deny A.3 B ACE と deny A.3 C ACE のミラーに相当するものを除外できます。したがって、暗号マップ 2 のミラーに相当するものは必要ありません。このため、ASA B と C のカスケード ACL の設定は不要です。

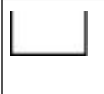
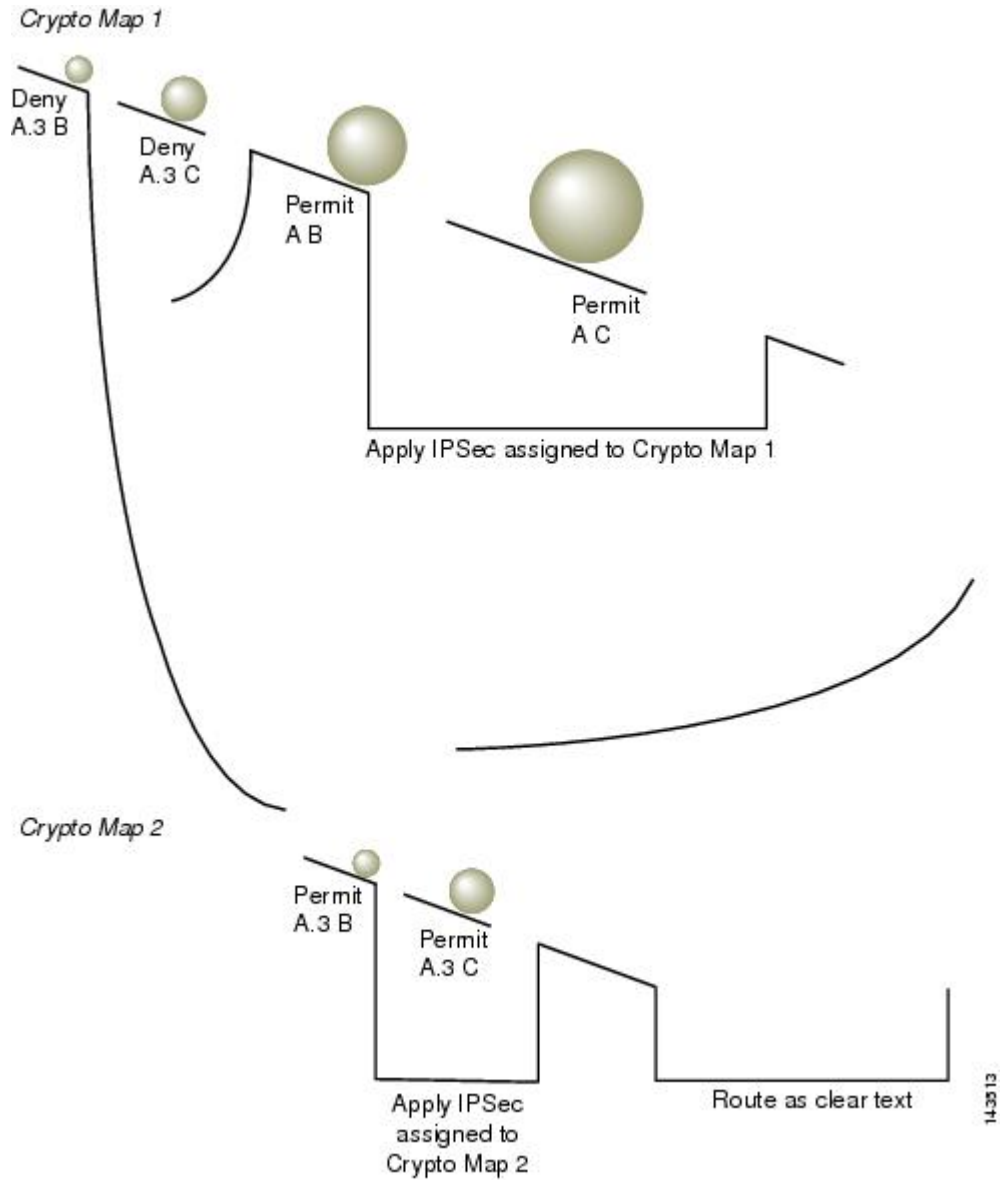
次の表に、ASA A、B、および C のすべてに設定された暗号マップに割り当てられる ACL を示します。

セキュリティアプライアンス A		セキュリティアプライアンス B		セキュリティアプライアンス C	
クリプトマップ シーケンス 番号	ACE パターン	クリプトマップ シーケンス 番号	ACE パターン	クリプトマップ シーケンス 番号	ACE パターン
1	A.3 B を拒否	1	B A を許可	1	C A を許可
	A.3 C を拒否				
	A B を許可				
	A C を許可		B C を許可		C B を許可
2	A.3 B を許可				
	A.3 C を許可				

次の図は、上で示した概念上のアドレスを実際の IP アドレスにマッピングしたものです。



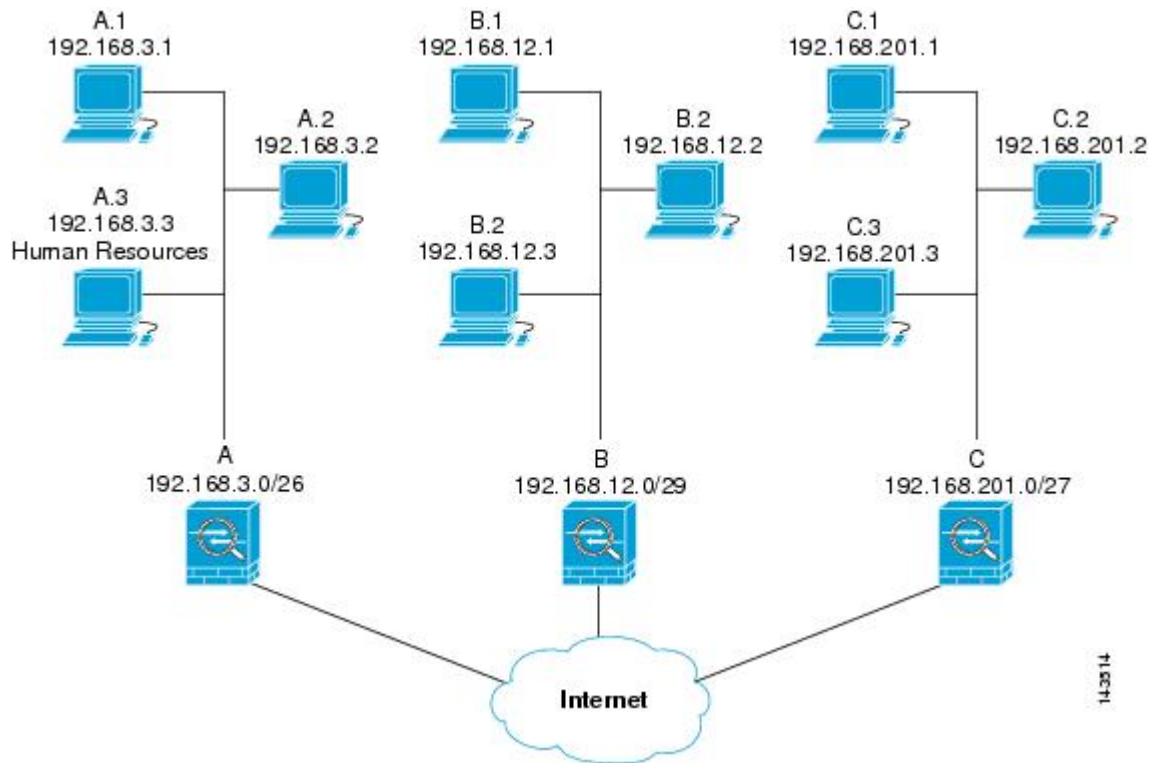

14.35.14

次の表に示す実際の ACE では、そのネットワーク上で評価されるすべての IPsec パケットに適切な IPsec 設定が適用されます。

セキュリティ アプライアンス	クリプト マップ シーケンス 番号	ACE パターン	実際の ACE
A	1	A.3 B を拒否	deny 192.168.3.3 255.255.255.192 192.168.12.0 255.255.255.248
		A.3 C を拒否	deny 192.168.3.3 255.255.255.192 192.168.201.0 255.255.255.252
		A B を許可	permit 192.168.3.0 255.255.255.192 192.168.12.0 255.255.255.252
		A C を許可	permit 192.168.3.0 255.255.255.192 192.168.201.0 255.255.255.252
A	2	A.3 B を許可	permit 192.168.3.3 255.255.255.192 192.168.12.0 255.255.255.252
		A.3 C を許可	permit 192.168.3.3 255.255.255.192 192.168.201.0 255.255.255.252
B	必要なし	B A を許可	permit 192.168.12.0 255.255.255.248 192.168.3.0 255.255.255.252
		B C を許可	permit 192.168.12.0 255.255.255.248 192.168.201.0 255.255.255.252

セキュリティ アプライアンス	クリプト マップ シーケンス 番号	ACE パターン	実際の ACE
C	必要なし	C A を許可	permit 192.168.201.0 255.255.255.224 192.168.3.0 255.255.255.19
		C B を許可	permit 192.168.201.0 255.255.255.224 192.168.12.0 255.255.255.2

この例のネットワークで示した論法を応用すると、カスケード ACL を使用して、1 台の ASA で保護されているさまざまなホストまたはサブネットにそれぞれ異なるセキュリティ設定を割り当てることができます。



- (注) デフォルトでは、ASA は、IPsec トラフィックが入ってきたインターフェイスと同じインターフェイスを宛先とする IPsec トラフィックはサポートしません。このタイプのトラフィックには、Uターン、ハブアンドスポーク、ヘアピンングなどの名称があります。ただし、Uターントラフィックをサポートするように IPsec を設定できます。それには、そのネットワークとの間のトラフィックを許可する ACE を挿入します。たとえば、セキュリティアプライアンス B で Uターントラフィックをサポートするには、概念上の「B B を許可」ACE を ACL1 に追加します。実際の ACE は次のようになります。 **permit 192.168.12.0 255.255.255.248 192.168.12.0 255.255.255.248**

## 公開キー インフラストラクチャ (PKI) キーの設定

キー ペアを生成またはゼロ化するとき Suite-B ECDSA アルゴリズムを選択できるようにするには、公開キー インフラストラクチャ (PKI) を設定する必要があります。

### 始める前に

RSA または ECDSA のトラストポイントを認証に使用するように暗号化マップを設定する場合は、最初にキーセットを生成する必要があります。これで、そのトラストポイントを作成して、トンネル グループ コンフィギュレーションの中で参照できるようになります。

### 手順

**ステップ 1** キー ペアを生成するとき Suite-B ECDSA アルゴリズムを選択します。

```
crypto key generate [rsa [general-keys | label <name> | modules [512 | 768 | 1024 | 2048 | 4096] | noconfirm | usage-keys] | ecdsa [label <name> | elliptic-curve [256 | 384 | 521] | noconfirm]]
```

**ステップ 2** キー ペアをゼロ化するとき Suite B ECDSA アルゴリズムを選択します。

```
crypto key zeroize [rsa | ecdsa] [default | label <name> | noconfirm]
```

## クリプト マップのインターフェイスへの適用

暗号マップセットは、IPsec トラフィックが通過する各インターフェイスに割り当てる必要があります。ASA は、すべてのインターフェイスで IPsec をサポートします。暗号マップセットをインターフェイスに割り当てると、ASA は、すべてのトラフィックを暗号マップセットと照合して評価し、接続中またはネゴシエーション中は指定されたポリシーを使用します。

クリプト マップをインターフェイスに割り当てると、SA データベースやセキュリティ ポリシー データベースなどのランタイム データ構造も初期設定されます。クリプト マップを修正してインターフェイスに再割り当てすると、ランタイム データ構造はクリプト マップ設定と再同期化されます。また、新しいシーケンス番号を使用して新しいピアを追加し、クリプト マップを再割り当てしても、既存の接続が切断されることはありません。

## インターフェイス ACL の使用

ASA では、デフォルトで IPsec パケットがインターフェイス ACL をバイパスするようになっています。インターフェイス ACL を IPsec トラフィックに適用する場合は、**no** 形式の **sysopt connection permit-vpn** コマンドを使用します。

発信インターフェイスにバインドされている暗号マップ ACL は、VPN トンネルを通過する IPsec パケットの許可と拒否を行います。IPsec は、IPsec トンネルから来たパケットの認証と解読を行い、トンネルに関連付けられている ACL とパケットを照合して評価します。

ACL は、どの IP トラフィックを保護するかを定義します。たとえば、2 つのサブネット間または 2 台のホスト間のすべての IP トラフィックを保護するための ACL を作成できます（これらの ACL は、**access-group** コマンドで使用される ACL とよく似ています。ただし、**access-group** コマンドでは、ACL がインターフェイスで転送するトラフィックと阻止するトラフィックを決めます）。

暗号マップを割り当てるまで、ACL は IPsec の使用に限定されません。各暗号マップは ACL を参照し、パケットが ACL のいずれか 1 つで **permit** と一致した場合に適用する IPsec プロパティを決めます。

IPsec 暗号マップに割り当てられている ACL には、次の 4 つの主要機能があります。

- IPsec で保護する発信トラフィックを選択する（**permit** に一致したものが保護の対象）。
- 確立された SA がない状態で移動するデータに対して ISAKMP ネゴシエーションをトリガーする。
- 着信トラフィックを処理して、IPsec で保護すべきであったトラフィックをフィルタリングして廃棄する。
- ピアからの IKE ネゴシエーションを処理するときに、IPsec SA の要求を受け入れるかどうかを決定する（ネゴシエーションは **ipsec-isakmp crypto map** エントリにだけ適用されま

す)。ピアは、**ipsec-isakmp crypto map** コマンド エントリが関連付けられているデータフローを許可する必要があります。これは、ネゴシエーション中に確実に受け入れられるようにするためです。



(注) ACL の要素を 1 つだけ削除すると、ASA は関連付けられている暗号マップも削除します。

現在 1 つまたは複数の暗号マップが参照している ACL を修正する場合は、**crypto map interface** コマンドを使用してランタイム SA データベースを再初期化します。詳細については、**crypto map** コマンドを参照してください。

ローカル ピアで定義するスタティック暗号マップに対して指定するすべての暗号 ACL について、リモートピアで「ミラーイメージ」暗号 ACL を定義することを推奨します。また、クリプトマップは共通トランスフォームをサポートし、他のシステムをピアとして参照する必要があります。これにより、両方のピアで IPsec が正しく処理されます。



(注) すべてのスタティック暗号マップで ACL と IPsec ピアを定義する必要があります。どちらかが定義されていないと、暗号マップは不完全なものになり、ASA は、前の完全な暗号マップにまだ一致していないトラフィックをドロップします。**show conf** コマンドを使用して、すべての暗号マップが完全なものになるようにします。不完全なクリプトマップを修正するには、クリプトマップを削除し、欠けているエントリを追加してからクリプトマップを再適用します。

暗号 ACL で送信元アドレスまたは宛先アドレスの指定に **any** キーワードを使用すると問題が発生するため、このキーワードの使用は避けてください。**permit any any** コマンド文を使用すると次の現象が発生するため、使用は極力避けてください。

- すべての発信トラフィックが保護されます。これには、対応するクリプトマップで指定されているピアに送信される保護済みのトラフィックも含まれます。
- すべての着信トラフィックに対する保護が必要になります。

このシナリオでは、ASA は IPsec 保護されていないすべての着信パケットを通知なしでドロップします。

保護するパケットを定義したことを必ず確認してください。**permit** 文に **any** キーワードを使用する場合は、その文の前に一連の **deny** 文をおき、保護対象外のトラフィックをすべてフィルタリングして排除します。これを行わないと、その **permit** 文に保護対象外のトラフィックが含まれることとなります。



(注) **no sysopt connection permit-vpn** が設定されているときに、外部インターフェイスのアクセスグループが **deny ip any any** アクセスリストを呼び出すように設定されていたとしても、クライアントからの復号化された通過トラフィックは許可されます。

保護されたネットワークへの、サイトツーサイトまたはリモートアクセス VPN 経由でのアクセスをコントロールするために、**no sysopt permit** コマンドを外部インターフェイス上のアクセスコントロールリスト (ACL) と組み合わせて使用しようとしても、うまくいきません。

このような状況では、内部の管理アクセスがイネーブルになっていると、ACL は適用されず、ユーザーはまだセキュリティアプライアンスへの SSH を使用して接続できます。内部ネットワーク上のホストへのトラフィックは ACL によって正しくブロックされますが、内部インターフェイスへの復号化された通過トラフィックはブロックできません。

**ssh** および **http** コマンドは、ACL よりもプライオリティが高くなります。つまり、VPN セッションからデバイスへの SSH、Telnet、または ICMP トラフィックを拒否するには、IP ローカルプールを拒否する **ssh**、**telnet**、および **icmp** コマンドを追加する必要があります。

トラフィックが着信か発信かに関係なく、ASA は、インターフェイスに割り当てられている ACL とトラフィックを照合して評価します。インターフェイスに IPsec を割り当てるには、次の手順を実行します。

#### 手順

- ステップ 1 IPsec に使用する ACL を作成します。
- ステップ 2 作成したアクセスリストを、同じクリプトマップ名を使用して1つまたは複数のクリプトマップにマッピングします。
- ステップ 3 データフローに IPsec を適用するために、暗号マップに IKEv1 トランスフォームセットまたは IKEv2 プロポーザルをマッピングします。
- ステップ 4 共有するクリプトマップ名を割り当てて、クリプトマップを一括してクリプトマップセットとしてインターフェイスに適用します。

#### 例

この例では、データが ASA A 上の外部インターフェイスを出てホスト 10.2.2.2 に向かうときに、ホスト 10.0.0.1 とホスト 10.2.2.2 の間のトラフィックに IPsec 保護が適用されます。

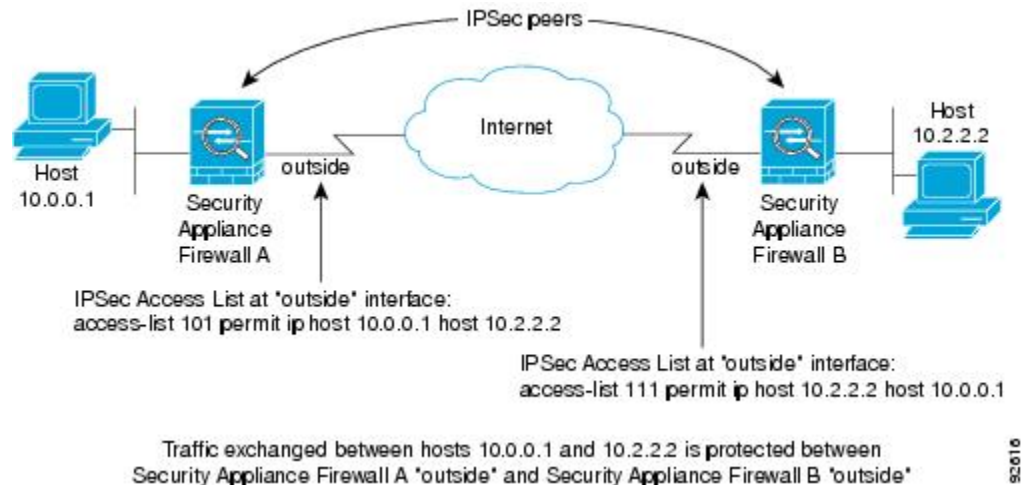

ASA A は、ホスト 10.0.0.1 からホスト 10.2.2.2 へのトラフィックを次のように評価します。

- 送信元 = ホスト 10.0.0.1
- 宛先 = ホスト 10.2.2.2

また、ASA A は、ホスト 10.2.2.2 からホスト 10.0.0.1 へのトラフィックを次のように評価します。

- 送信元 = ホスト 10.2.2.2
- 宛先 = ホスト 10.0.0.1

評価中のパケットと最初に一致した permit 文によって、IPsec SA のスコープが決まります。

## IPsec SA のライフタイムの変更

ASA が新しい IPsec SA とネゴシエートするとき使用する、グローバル ライフタイム値を変更できます。特定のクリプト マップのグローバル ライフタイム値を上書きできます。

IPsec SA では、取得された共有秘密キーが使用されます。このキーは SA に不可欠な要素です。キーは同時にタイムアウトするので、キーのリフレッシュが必要です。各 SA には、「指定時刻」と「トラフィック量」の 2 種類のライフタイムがあります。それぞれのライフタイムを過ぎると SA は失効し、新しい SA のためのネゴシエーションが開始します。デフォルトのライフタイムは、28,800 秒（8 時間）および 4,608,000 キロバイト（10 メガバイト/秒で 1 時間）です。

グローバル ライフタイムを変更すると、ASA はトンネルをドロップします。変更後に確立された SA のネゴシエーションでは、新しい値が使用されます。

暗号マップに設定されたライフタイム値がなく、ASA から新しい SA を要求された場合、暗号マップは、ピアに送信される新しい SA 要求に、既存の SA で使用されているグローバル ライ

フタイム値を挿入します。ピアがネゴシエーション要求を受け取ると、このピアが提案するライフタイム値とローカルに設定されているライフタイム値のうち小さい方の値を、新しい SA のライフタイム値として使用します。

既存 SA のライフタイムのしきい値を超える前に、ピアは新しい SA をネゴシエートします。このようにして、既存 SA の有効期限が切れる前に、新しい SA の準備が整います。既存 SA の残りのライフタイムが約 5 ~ 15% になると、ピアは新しい SA をネゴシエートします。

## VPN ルーティングの変更

デフォルトでは、外部 ESP パケットに対してはパケット単位の隣接関係ルックアップが行われ、IPSec トンネル経由で送信されるパケットに対してはルックアップが行われません。

一部のネットワーク トポロジでは、ルーティング アップデートによって内部パケットのパスが変更され、ローカル IPSec トンネルが引き続きアップ状態である場合、トンネル経由のパケットは正しくルーティングされず、宛先に到達しません。

これを防止するには、IPSec 内部パケットに対してパケット単位のルーティング ルックアップをイネーブルにします。

### 始める前に

この機能がデフォルトでディセーブルになっているのは、こうしたルックアップによるパフォーマンスの低下を回避するためです。この機能は、必要な場合にのみイネーブルにしてください。

### 手順

---

IPSec 内部パケットに対してパケット単位のルーティング ルックアップをイネーブルにします。

#### [no] [crypto] ipsec inner-routing-lookup

(注) このコマンドが設定されている場合、非 VTI ベースのトンネルにのみ適用されます。

### 例

```
ciscoasa(config)# crypto ipsec inner-routing-lookup
ciscoasa(config)# show run crypto ipsec
crypto ipsec ikev2 ipsec-proposal GCM
protocol esp encryption aes-gcm
protocol esp integrity null
crypto ipsec inner-routing-lookup
```

## スタティック暗号マップの作成

スタティッククリプトマップを使用する基本的な IPsec コンフィギュレーションを作成するには、次の手順を実行します。

### 手順

**ステップ 1** 次のコマンドを入力して、保護するトラフィックを定義する ACL を作成します。

```
access-list access-list-name {deny | permit} ip source source-netmask destination destination-netmask
```

*access-list-name* では、ACL ID を、最大 241 文字の文字列または整数として指定します。

*destination-netmask* と *source-netmask* では、IPv4 ネットワーク アドレスおよびサブネット マスクを指定します。この例では、**permit** キーワードによって、指定の条件に一致するトラフィックすべてが暗号で保護されます。

例：

```
hostname(config)# access-list 101 permit ip 10.0.0.0 255.255.255.0 10.1.1.0 255.255.255.0
```

**ステップ 2** トラフィックを保護する方法を定義する IKEv1 トランスフォーム セットを設定するには、次のコマンドを入力します。

```
crypto ipsec ikev1 transform-set transform-set-name encryption [authentication]
```

*encryption* では、IPsec データ フローを保護するための暗号化方式を指定します。

- esp-aes : AES と 128 ビット キーを使用します。
- esp-aes-192 : AES と 192 ビット キーを使用します。
- esp-aes-256 : AES と 256 ビット キーを使用します。
- esp-null : 暗号化なし。

*authentication* では、IPsec データ フローを保護するための暗号化方式を指定します

- esp-sha-hmac : ハッシュ アルゴリズムとして SHA/HMAC-160 を使用します。
- esp-none : HMAC 認証なし。

例：

この例では、myset1、myset2、aes\_set がトランスフォーム セットの名前です。

```
hostname(config)# crypto ipsec ikev1 transform-set myset1 esp-aes esp-sha-hmac  
hostname(config)#  
hostname(config)# crypto ipsec ikev1 transform-set aes_set esp-md5-hmac esp-aes-256
```

**ステップ 3** トラフィックを保護する方法も定義する IKEv2 プロポーザルを設定するには、次のコマンドを入力します。

```
crypto ipsec ikev2 ipsec-proposal [proposal tag]
```



*proposal tag* は IKEv2 IPsec プロポーザルの名前です。1 ～ 64 文字の文字列です。

プロポーザルを作成し、IPsec プロポーザル コンフィギュレーションモードを開始します。このコンフィギュレーションモードでは、プロポーザルに対して複数の暗号化タイプと整合性タイプを指定できます。

例：

```
hostname(config)# crypto ipsec ikev2 ipsec-proposal secure
```

この例では、*secure* がプロポーザルの名前です。プロトコルおよび暗号化タイプを入力します。

```
hostname(config-ipsec-proposal)# protocol esp encryption aes
```

例：

このコマンドでは、どの AES-GCM または AES-GMAC アルゴリズムを使用するかを選択します。

**[no] protocol esp encryption [ aes| aes-192 | aes-256 | aes-gcm| aes-gcm-192 | aes-gcm-256| null]**

SHA-2 またはヌルが選択されている場合は、どのアルゴリズムを IPsec 整合性アルゴリズムとして使用するかを選択する必要があります。AES-GCM/GMAC が暗号化アルゴリズムとして設定されている場合は、ヌル整合性アルゴリズムを選択する必要があります。

**[no] protocol esp integrity [sha-1 | sha-256 | sha-384 | sha-512 | null]**

(注) AES-GCM/GMAC が暗号化アルゴリズムとして設定されている場合は、ヌル整合性アルゴリズムを選択する必要があります。SHA-256 は IKEv2 トンネルを確立するために整合性や PRF に使用できますが、ESP 整合性保護にも使用できます。

**ステップ 4** (任意) 管理者はパス最大伝送単位 (PMTU) エージングをイネーブルにして、PMTU 値を元の値にリセットする間隔を設定することができます。

**[no] crypto ipsec security-association pmtu-aging reset-interval**

**ステップ 5** 暗号マップを作成するには、シングルまたはマルチ コンテキスト モードを使用して、次のサイトツーサイト手順を実行します。

a) ACL を暗号マップに割り当てます。

```
crypto map map-name seq-num match address access-list-name
```

暗号マップセットとは、暗号マップエントリの集合です。エントリはそれぞれ異なるシーケンス番号 (*seq-num*) を持ちますが、*map name* が同じです。*access-list-name* では、ACL ID を、最大 241 文字の文字列または整数として指定します。次の例では、*mymap* がクリプトマップセットの名前です。マップセットのシーケンス番号は 10 です。シーケンス番号は、1つのクリプトマップセット内の複数のエントリにランクを付けるために使用します。シーケンス番号が小さいほど、プライオリティが高くなります。

例：

この例では、ACL 101 が暗号マップ *mymap* に割り当てられます。

```
crypto map mymap 10 match address 101
```

- b) IPsec で保護されたトラフィックの転送先となるピアを指定します。

```
crypto map map_name sequence numberset peer ip_address1 [ip_address2] [...]
```

例 :

```
crypto map mymap 10 set peer 192.168.1.100
```

ASA は、ピアに IP アドレス 192.168.1.100 が割り当てられている SA をセットアップします。

(注) 9.14(1)以降、ASA は IKEv2 クリプトマップの複数ピアをサポートしています。最大 10 ピアをリストに追加できます。

- c) このクリプトマップに対して、IKEv1 トランスフォームセットと IKEv2 プロポーザルのどちらを許可するかを指定します。複数のトランスフォームセットまたはプロポーザルを、プライオリティ順（最高のプライオリティのものが最初）に列挙します。1 つの暗号マップに最大 11 個のトランスフォームセットまたはプロポーザルを指定できます。次の 2 つのいずれかのコマンドを使用します。

```
crypto map map-name seq-num set ikev1 transform-set transform-set-name1 [transform-set-name2, ...transform-set-name11]
```

または

```
crypto map map-name seq-num set ikev2 ipsec-proposal proposal-name1 [proposal-name2, ...proposal-name11]
```

*proposal-name1* と *proposal-name11* では、IKEv2 の IPsec プロポーザルを 1 つ以上指定します。各暗号マップ エントリは、最大 11 個のプロポーザルをサポートします。

例 :

IKEv1 の場合のこの例では、トラフィックが ACL 101 に一致したときに、SA は、どのトランスフォームセットがピアのトランスフォームセットに一致するかによって、*myset1*（第 1 プライオリティ）と *myset2*（第 2 プライオリティ）のいずれかを使用できます。

```
crypto map mymap 10 set ikev1 transform-set myset1 myset2
```

- d) (任意) IKEv2 では、トンネルに ESP 暗号化と認証を適用するための **mode** を指定します。これにより、ESP が適用されるオリジナルの IP パケットの部分が決定されます。

```
crypto map map-name seq-num set ikev2 mode [transport | tunnel | transport-require]
```

- [Tunnel mode] (デフォルト) : カプセル化モードがトンネルモードになります。トンネルモードでは、ESP 暗号化と認証が元の IP パケット全体 (IP ヘッダーとデータ) に適用されるため、本来の送信元アドレスと宛先アドレスが非表示になります。元の IP データグラム全体が暗号化され、新しい IP パケットのペイロードになります。

このモードでは、ルータなどのネットワーク デバイスが IPsec のプロキシとして動作できます。つまり、ルータがホストに代わって暗号化を行います。送信元ルータがパケットを暗号化し、IPsec トンネルを使用して転送します。宛先ルータは元の IP データグラムを復号化し、宛先システムに転送します。

トンネルモードの大きな利点は、エンドシステムを変更しなくても IPsec を利用できるということです。また、トラフィック分析から保護することもできます。トンネルモードを使用すると、攻撃者にはトンネルのエンドポイントしかわからず、トンネリングされたパケットの本来の送信元と宛先はわかりません（これらがトンネルのエンドポイントと同じ場合でも同様）。

- [Transport mode] : ピアがサポートしていない場合、カプセル化モードは、トンネルモードにフォールバックするオプション付きの転送モードになります。transport モードでは IP ペイロードだけが暗号化され、元の IP ヘッダーはそのまま使用されます。

このモードには、各パケットに数バイトしか追加されず、パブリック ネットワーク上のデバイスに、パケットの最終的な送信元と宛先を認識できるという利点があります。転送モードでは、中間ネットワークでの特別な処理（たとえば QoS）を、IP ヘッダーの情報に基づいて実行できるようになります。ただし、レイヤ 4 ヘッダーが暗号化されるため、パケットの検査が制限されます。

- [Transport Required] : カプセル化モードは転送モードにしかありません。トンネルモードにフォールバックすることはできません。

デフォルトは **tunnel** カプセル化モードです。transport カプセル化モードは、ピアがこのモードをサポートしていない場合に tunnel モードにフォールバックできる転送モードであり、transport-require カプセル化モードでは、転送モードのみが適用されます。

(注) 転送モードは、リモート アクセス VPN には推奨されません。

カプセル化モードのネゴシエーションの例は次のとおりです。

- イニシエータが転送モードを提案し、レスポンドがトンネルモードで応答した場合、イニシエータはトンネルモードにフォールバックします。
  - 発信側が tunnel モードを提示し、応答側が transport モードで応答した場合、応答側は tunnel モードにフォールバックします。
  - 発信側が tunnel モードを提示し、応答側が transport-require モードの場合、応答側はプロポーザルを送信しません。
  - 同様に、イニシエータが transport-require モードで、レスポンドがトンネルモードの場合は、レスポンドから NO PROPOSAL CHOSEN が送信されます。
- e) (任意) グローバル ライフタイムを上書きする場合は、クリプトマップの SA ライフタイムを指定します。

```
crypto map map-name seq-num set security-association lifetime { seconds number | kilobytes
{number | unlimited}}
```

*map-name* では、暗号マップセットの名前を指定します。*seq-num* では、暗号マップエントリに割り当てる番号を指定します。時間または送信されたデータに基づいて両方のライフタイムを設定できます。ただし、データ送信ライフタイムはサイト間 VPN にのみ適用され、リモートアクセス VPN には適用されません。

例：

この例では、クリプトマップ *mymap* の指定時刻ライフタイムを 10 ～ 2700 秒（45 分）に短縮します。トラフィック量ライフタイムは変更されません。

```
crypto map mymap 10 set security-association lifetime seconds 2700
```

- f) （任意）IPsec がこのクリプトマップに対して新しい SA を要求するときに PFS を要求するか、または IPsec ピアから受け取る要求に PFS を要求するかを指定します。

```
crypto map map_name seq-num set pfs [group14 | group15 | group16 | group19 | group20 | group21]
```

例：

この例では、暗号マップ *mymap 10* に対して新しい SA をネゴシエートするときに PFS が必要です。ASA は、2048 ビット Diffie-Hellman プライムモジュラスグループを新しい SA で使用します。

```
crypto map mymap 10 set pfs group14
```

- g) （任意）このクリプトマップエントリに基づく接続に対して逆ルート注入（RRI）をイネーブルにします。

```
crypto map map_name seq-num set reverse-route [dynamic]
```

ダイナミックが指定されていない場合、RRI は設定時に行われ、静的とみなされます。設定が変更または削除されるまでそのままになります。ASA は、ルーティングテーブルにスタティックルートを自動的に追加し、OSPF を使用してそれらのルートをプライベートネットワークまたはボーダー ルータに通知します。送信元/宛先（0.0.0.0/0.0.0.0）を保護ネットワークとして指定する場合は、RRI をイネーブルにしないでください。デフォルトルートを使用するトラフィックに影響します。

ダイナミックが指定されている場合、ルートは IPsec セキュリティアソシエーション（SA）の確立成功時に作成され、IPsec SA が削除されると削除されます。

（注）ダイナミック RRI は IKEv2 ベースのスタティック暗号マップだけに適用されません。

例：

```
crypto map mymap 10 set reverse-route dynamic
```

**ステップ 6** IPsec トラフィックを評価するために、クリプトマップセットをインターフェイスに適用します。

```
crypto map map_name interface interface-name
```

*map-name* では、暗号マップセットの名前を指定します。*interface-name* では、ISAKMP IKEv1 ネゴシエーションをイネーブまたはディセーブにするインターフェイスの名前を指定します。

例：

この例では、ASA は外部インターフェイスを通過するトラフィックを暗号マップ *mymap* と照合して評価し、保護が必要かどうかを判断します。

```
crypto map mymap interface outside
```

## ダイナミック暗号マップの作成

ダイナミック クリプト マップは、いずれのパラメータも設定されていないクリプトマップです。ダイナミック クリプト マップは、不足しているパラメータが、ピアの要件に合うように後でダイナミックに取得される (IPsec ネゴシエーションの結果として) ポリシー テンプレートの役割を果たします。ASA は、スタティック暗号マップでピアの IP アドレスがまだ指定されていない場合、ピアでトンネルをネゴシエートさせるためにダイナミック暗号マップを適用します。これは、次のタイプのピアで発生します。

- パブリック IP アドレスがダイナミックに割り当てられるピア。

LAN-to-LAN のピア、およびリモートアクセスするピアは、両方とも DHCP を使用してパブリック IP アドレスを取得できます。ASA は、トンネルを開始するときだけこのアドレスを使用します。

- プライベート IP アドレスがダイナミックに割り当てられるピア。

通常、リモートアクセスのトンネルを要求するピアは、ヘッドエンドによって割り当てられたプライベート IP アドレスを持っています。一般に、LAN-to-LAN トンネルには事前に決定されたプライベート ネットワークのセットがあります。これがスタティック マップの設定に使用されるので、結果として IPsec SA の確立にも使用されます。

管理者がスタティック クリプト マップを設定するため、(DHCP または別の方法で) ダイナミックに割り当てられた IP アドレスがわからない場合や、割り当て方法には関係なく他のクライアントのプライベート IP アドレスがわからない場合があります。通常、VPN クライアントには、スタティック IP アドレスがなく、IPsec ネゴシエーションを発生させるためのダイナミック クリプト マップが必要です。たとえば、ヘッドエンドは IKE ネゴシエーション中に IP アドレスを Cisco VPN Client に割り当て、クライアントはこのアドレスを使用して IPsec SA をネゴシエートします。



(注) ダイナミック クリプト マップには **transform-set** パラメータだけが必要です。

ダイナミック暗号マップを使用すると、IPsec のコンフィギュレーションが簡単になります。ピアが常に事前に決定されるとは限らないネットワークで使用することを推奨します。ダイナ

ミッククリプトマップは、Cisco VPN Client（モバイルユーザーなど）、およびダイナミックに割り当てられた IP アドレスを取得するルータに対して使用してください。



**ヒント** ダイナミッククリプトマップの **permit** エントリに **any** キーワードを使用する場合は、注意が必要です。このような **permit** エントリの対象となるトラフィックにマルチキャストやブロードキャストのトラフィックが含まれる場合、該当するアドレス範囲について **deny** エントリを ACL に挿入します。ネットワークとサブネットブロードキャストトラフィックに対して、また IPsec で保護しないその他のトラフィックに対しては、必ず **deny** エントリを挿入してください。

ダイナミッククリプトマップは、接続を開始したリモートのピアと SA をネゴシエートするときだけ機能します。ASA は、ダイナミック暗号マップを使用してリモートピアとの接続を開始することはできません。ダイナミック暗号マップでは、発信トラフィックが ACL の **permit** エントリと一致しても、対応する SA がまだ存在しない場合、ASA はそのトラフィックをドロップします。

クリプトマップセットには、ダイナミッククリプトマップを含めることができます。ダイナミック暗号マップのセットには、暗号マップセットで一番低いプライオリティ（つまり、一番大きいシーケンス番号）を設定し、ASA が他の暗号マップを先に評価するようにする必要があります。セキュリティアプライアンスは、他の（スタティック）マップのエントリが一致しない場合にだけ、ダイナミッククリプトマップのセットを調べます。

スタティッククリプトマップセットと同様に、ダイナミッククリプトマップセットにも、同じ **dynamic-map-name** を持つすべてのダイナミッククリプトマップを含めます。**dynamic-seq-num** によって、セット内のダイナミッククリプトマップが区別されます。ダイナミック暗号マップを設定する場合は、IPsec ピアのデータフローを暗号 ACL で識別するために、ACL の許可を挿入します。このように設定しないと、ASA は、ピアが提示するあらゆるデータフロー ID を受け入れることとなります。



**注意** ダイナミック暗号マップセットを使用して設定された、ASA インターフェイスにトンネリングされるトラフィックに対して、モジュールのデフォルトルートを割り当てないでください。トンネリングされるトラフィックを指定するには、ダイナミッククリプトマップに ACL を追加します。リモートアクセストンネルに関連付けられた ACL を設定する場合は、適切なアドレスプールを指定してください。逆ルート注入を使用してルートをインストールするのは、必ずトンネルがアップ状態になった後にしてください。

シングルコンテキストモードとマルチコンテキストモードのどちらかを使用して、ダイナミック暗号マップのエントリを作成します。1つのクリプトマップセット内で、スタティックマップエントリとダイナミックマップエントリを組み合わせることができます。

## 手順

**ステップ 1** （任意） ACL をダイナミック暗号マップに割り当てます。

```
crypto dynamic-map dynamic-map-name dynamic-seq-num match address access-list-name
```

これによって、保護するトラフィックと保護しないトラフィックが決まります。*dynamic-map-name* では、既存のダイナミック暗号マップを参照する暗号マップ エントリの名前を指定します。*dynamic-seq-num* では、ダイナミック暗号マップ エントリに対応するシーケンス番号を指定します。

例：

この例では、ACL 101 がダイナミック暗号マップ *dyn1* に割り当てられます。マップのシーケンス番号は 10 です。

```
crypto dynamic-map dyn1 10 match address 101
```

**ステップ 2** このダイナミック暗号マップに対して、どの IKEv1 トランスフォーム セットまたは IKEv2 プロポーザルを許可するかを指定します。複数のトランスフォームセットまたはプロポーザルをプライオリティ順に（最高のプライオリティのものが最初）指定します。IKEv1 トランスフォームセットまたは IKEv2 プロポーザルに応じたコマンドを使用してください。

```
crypto dynamic-map dynamic-map-name dynamic-seq-num set ikev1 transform-set transform-set-name1,  
[transform-set-name2, ...transform-set-name9]
```

```
crypto dynamic-map dynamic-map-name dynamic-seq-num set ikev2 ipsec-proposal proposal-name1  
[proposal-name2, ... proposal-name11]
```

*dynamic-map-name* では、既存のダイナミック暗号マップを参照する暗号マップ エントリの名前を指定します。*dynamic-seq-num* では、ダイナミック暗号マップ エントリに対応するシーケンス番号を指定します。*transform-set-name* は、作成または変更するトランスフォームセットの名前です。*proposal-name* では、IKEv2 の IPsec プロポーザルの名前を 1 つ以上指定します。

例：

IKEv1 の場合のこの例では、トラフィックが ACL 101 に一致したときに、SA は、どのトランスフォームセットがピアのトランスフォームセットに一致するかによって、*myset1*（第 1 プライオリティ）と *myset2*（第 2 プライオリティ）のいずれかを使用できます。

```
crypto dynamic-map dyn 10 set ikev1 transform-set myset1 myset2
```

**ステップ 3** （任意） グローバル ライフタイム値を無効にする場合は、暗号ダイナミック マップ エントリの SA ライフタイムを指定します。

```
crypto dynamic-map dynamic-map-name dynamic-seq-num set security-association lifetime { seconds  
number | kilobytes {number | unlimited}}
```

*dynamic-map-name* では、既存のダイナミック暗号マップを参照する暗号マップ エントリの名前を指定します。*dynamic-seq-num* では、ダイナミック暗号マップ エントリに対応するシーケンス番号を指定します。時間または送信されたデータに基づいて両方のライフタイムを設定できます。ただし、データ送信ライフタイムはサイト間 VPN にのみ適用され、リモートアクセス VPN には適用されません。

例：

この例では、ダイナミッククリプトマップ `dyn1` の指定時刻ライフタイムを 10 ～ 2700 秒（45 分）に短縮します。トラフィック量ライフタイムは変更されません。

```
crypto dynamic-map dyn1 10 set security-association lifetime seconds 2700
```

**ステップ 4** （任意） IPsec がこのダイナミック暗号マップに対して新しい SA を要求するときに PFS を要求するか、または IPsec ピアから受け取る要求に PFS を要求するかを指定します。

```
crypto dynamic-map dynamic-map-name dynamic-seq-numset
pfs[group14|group15|group16|group19|group20|group21]
```

`dynamic-map-name` では、既存のダイナミック暗号マップを参照する暗号マップ エントリの名前を指定します。`dynamic-seq-num` では、ダイナミック暗号マップ エントリに対応するシーケンス番号を指定します。

例：

```
crypto dynamic-map dyn1 10 set pfs group14
```

**ステップ 5** ダイナミッククリプトマップセットをスタティッククリプトマップセットに追加します。

ダイナミックマップを参照するクリプトマップは、必ずクリプトマップセットの中でプライオリティ エントリを最低（シーケンス番号が最大）に設定してください。

```
crypto map map-name seq-num ipsec-isakmp dynamic dynamic-map-name
```

`map-name` では、暗号マップセットの名前を指定します。`dynamic-map-name` では、既存のダイナミック暗号マップを参照する暗号マップ エントリの名前を指定します。

例：

```
crypto map mymap 200 ipsec-isakmp dynamic dyn1
```

## サイトツーサイト冗長性の実現

暗号マップを使用して複数の IKEv1 ピアを定義すると、冗長性を持たせることができます。このコンフィギュレーションはサイトツーサイト VPN に便利です。この機能は、IKEv2 ではサポートされません。

あるピアが失敗すると、ASA は、暗号マップに関連付けられている次のピアへのトンネルを確立します。ネゴシエーションが成功したピアにデータが送信され、そのピアがアクティブピアになります。アクティブピアとは、後続のネゴシエーションのときに、ASA が常に最初に試みるピアのことです。これは、ネゴシエーションが失敗するまで続きます。ネゴシエーションが失敗した時点で、ASA は次のピアに移ります。暗号マップに関連付けられているすべてのピアが失敗すると、ASA のサイクルは最初のピアに戻ります。



# IPsec VPN の管理

## IPsec コンフィギュレーションの表示

これらは、IPsec コンフィギュレーションに関する情報を表示するためにシングルまたはマルチ コンテキスト モードで入力できるコマンドです。

表 3: IPsec コンフィギュレーション情報を表示するためのコマンド

<b>show running-configuration crypto</b>	IPsec、クリプト マップ、ダイナミック クリプト マップ、ISAKMP など、暗号コンフィギュレーション全体を表示します。
<b>show running-config crypto ipsec</b>	IPsec コンフィギュレーション全体を表示します。
<b>show running-config crypto isakmp</b>	ISAKMP コンフィギュレーション全体を表示します。
<b>show running-config crypto map</b>	クリプト マップ コンフィギュレーション全体を表示します。
<b>show running-config crypto dynamic-map</b>	ダイナミック クリプト マップのコンフィギュレーションを表示します。
<b>show all crypto map</b>	すべてのコンフィギュレーション パラメータ (デフォルト値を持つパラメータも含む) を表示します。
<b>show crypto ikev2 sa detail</b>	暗号化統計情報での Suite-B アルゴリズム サポートを表示します。
<b>show crypto ipsec sa</b>	シングルまたはマルチ コンテキスト モードでの Suite-B アルゴリズム サポートおよび ESPv3 IPsec 出力を表示します。
<b>show ipsec stats</b>	シングルまたはマルチ コンテキスト モードでの IPsec サブシステムに関する情報を表示します。ESPv3 統計情報は、受信した TFC パケットおよび有効および無効な ICMP エラーに表示されます。

## リブートの前にアクティブセッションの終了を待機

すべてのアクティブセッションが自発的に終了した場合に限り ASA をリブートするように、スケジュールを設定できます。この機能はデフォルトで無効に設定されています。

**reload** コマンドを使用して、ASA をリブートします。**reload-wait** コマンドを設定すると、**reload quick** コマンドを使用して **reload-wait** 設定を無効にできます。**reload** コマンドと **reload-wait** コマンドは特権 EXEC モードで使用できます。どちらにも **isakmp** プレフィックスは付けません。

### 手順

すべてのアクティブセッションが自発的に終了するのを待って ASA をリブートする機能をイネーブルにするには、次のサイトツーサイトタスクをシングルまたはマルチコンテキストモードで実行します。

#### crypto isakmp reload-wait

例：

```
hostname(config)# crypto isakmp reload-wait
```

## 接続解除の前にピアに警告する

リモートアクセスや LAN-to-LAN のセッションがドロップする理由には、さまざまなものがあります。たとえば、ASA のシャットダウンまたはリブート、セッションアイドルタイムアウト、最大接続時間の超過、管理者による停止です。

ASA では、(LAN-to-LAN コンフィギュレーションまたは VPN クライアントの) 限定されたピアに対して、セッションが接続解除される直前に通知できます。アラートを受信したピアまたはクライアントは、その理由を復号化してイベントログまたはポップアップペインに表示します。この機能はデフォルトで無効に設定されています。

限定されたクライアントとピアには次のものが含まれます。

- アラートがイネーブルになっているセキュリティアプライアンス
- Cisco VPN Client のうち、バージョン 4.0 以降のソフトウェアを実行しているもの (コンフィギュレーションは不要)

IPsec ピアへの切断通知をイネーブルにするには、**crypto isakmp disconnect-notify** コマンドをシングルまたはマルチコンテキストモードで入力します。

## セキュリティ アソシエーションのクリア

一部のコンフィギュレーション変更は、後続の SA をネゴシエートしている間だけ有効になります。新しい設定をただちに有効にするには、既存の SA をクリアして、変更後のコンフィギュレーションで SA を再確立します。ASA がアクティブに IPsec トラフィックを処理している場合は、SA データベースのうち、コンフィギュレーション変更の影響を受ける部分だけをクリアします。SA データベースを完全にクリアするのは、大規模な変更の場合や、ASA が処理している IPsec トラフィック量が少ない場合に限定するようにしてください。

次の表に示すコマンドを入力すると、シングルまたはマルチ コンテキスト モードで IPsec SA をクリアして再初期化することができます。

表 4: IPsec SA のクリアおよび再初期化用のコマンド

<b>clear configure crypto</b>	IPsec、クリプトマップ、ダイナミック クリプトマップ、ISAKMP など、暗号コンフィギュレーション全体を削除します。
<b>clear configure crypto ca trustpoint</b>	すべてのトラストポイントを削除します。
<b>clear configure crypto dynamic-map</b>	すべてのダイナミック クリプトマップを削除します。特定のダイナミック クリプトマップを削除できるキーワードもあります。
<b>clear configure crypto map</b>	すべてのクリプトマップを削除します。特定のクリプトマップを削除できるキーワードもあります。
<b>clear configure crypto isakmp</b>	ISAKMP コンフィギュレーション全体を削除します。
<b>clear configure crypto isakmp policy</b>	すべての ISAKMP ポリシーまたは特定のポリシーを削除します。
<b>clear crypto isakmp sa</b>	ISAKMP SA データベース全体を削除します。

## 暗号マップ コンフィギュレーションのクリア

**clear configure crypto** コマンドには、IPsec、暗号マップ、ダイナミック暗号マップ、CA トラストポイント、すべての証明書、証明書マップ コンフィギュレーション、ISAKMP など、暗号コンフィギュレーションの要素を削除できる引数が含まれます。

引数を指定しないで **clear configure crypto** コマンドを入力すると、暗号コンフィギュレーション全体（すべての認証も含む）が削除されることに注意してください。

詳細については、『Cisco ASA Series Command Reference』の **clear configure crypto** コマンドを参照してください。





## 第 2 章

# L2TP over IPsec

この章では、ASA での L2TP over IPsec/IKEv1 の設定方法について説明します。

- [L2TP over IPsec/IKEv1 VPN について \(51 ページ\)](#)
- [L2TP over IPsec のライセンス要件 \(53 ページ\)](#)
- [L2TP over IPsec を設定するための前提条件 \(54 ページ\)](#)
- [注意事項と制約事項 \(54 ページ\)](#)
- [CLI での L2TP over Eclipse の設定 \(56 ページ\)](#)
- [L2TP over IPsec の機能履歴 \(61 ページ\)](#)

## L2TP over IPsec/IKEv1 VPN について

Layer 2 Tunneling Protocol (L2TP; レイヤ 2 トンネリング プロトコル) は、リモートクライアントがパブリック IP ネットワークを使用して、企業のプライベートネットワーク サーバーと安全に通信できるようにする VPN トンネリング プロトコルです。L2TP は、データのトンネリングに PPP over UDP (ポート 1701) を使用します。

L2TP プロトコルは、クライアント/サーバー モデルを基本にしています。機能は L2TP ネットワーク サーバー (LNS) と L2TP アクセス コンセントレータ (LAC) に分かれています。LNS は、通常、ルータなどのネットワーク ゲートウェイで実行されます。一方、LAC は、ダイヤルアップの Network Access Server (NAS; ネットワーク アクセス サーバー) や、Microsoft Windows、Apple iPhone、または Android などの L2TP クライアントが搭載されたエンドポイント デバイスで実行されます。

リモートアクセスのシナリオで、IPsec/IKEv1 を使用する L2TP を設定する最大の利点は、リモートユーザーがゲートウェイや専用回線を使わずにパブリック IP ネットワークを介して VPN にアクセスできることです。これにより、実質的にどの場所からでも POTS を使用してリモートアクセスが可能になります。この他に、Cisco VPN Client ソフトウェアなどの追加のクライアント ソフトウェアが必要ないという利点もあります。



(注) L2TP over IPsec は、IKEv1 だけをサポートしています。IKEv2 はサポートされていません。

IPsec/IKEv1 を使用する L2TP の設定では、事前共有キーまたは RSA シグニチャ方式を使用する証明書、および（スタティックではなく）ダイナミック クリプト マップの使用がサポートされます。ただし、ここで説明する概要手順では、IKEv1、および事前共有キーまたは RSA 署名の設定が完了していることを前提にしています。事前共有キー、RSA、およびダイナミック クリプト マップの設定手順については、一般的操作用コンフィギュレーション ガイドの第 41 章「Digital Certificates」を参照してください。



- (注) ASA で IPsec を使用する L2TP を設定すると、Windows、MAC OS X、Android および Cisco IOS などのオペレーティングシステムに統合されたネイティブ VPN クライアントと LNS が相互運用できるようになります。IPsec を使用する L2TP だけをサポートしています。ネイティブ L2TP は、ASA では対応していません。Windows クライアントがサポートしている IPsec セキュリティアソシエーションの最短ライフタイムは、300 秒です。ASA でライフタイムを 300 秒未満に設定している場合、Windows クライアントはこの設定を無視して、300 秒のライフタイムに置き換えます。

## IPsec の転送モードとトンネルモード

ASA は、デフォルトで IPsec トンネルモードを使用します。このモードでは、元の IP データグラム全体が暗号化され、新しい IP パケットのペイロードになります。このモードでは、ルータなどのネットワーク デバイスが IPsec のプロキシとして動作できます。つまり、ルータがホストに代わって暗号化を行います。送信元ルータがパケットを暗号化し、IPsec トンネルを使用して転送します。宛先ルータは元の IP データグラムを復号化し、宛先システムに転送します。トンネルモードの大きな利点は、エンドシステムを変更しなくても IPsec を利用できるということです。また、トラフィック分析から保護することもできます。トンネルモードを使用すると、攻撃者にはトンネルのエンドポイントしかわからず、トンネリングされたパケットの本来の送信元と宛先はわかりません（これらがトンネルのエンドポイントと同じ場合でも同様）。

ただし、Windows の L2TP/IPsec クライアントは、IPsec 転送モードを使用します。このモードでは IP ペイロードだけが暗号化され、元の IP ヘッダーは暗号化されません。このモードには、各パケットに数バイトしか追加されず、パブリックネットワーク上のデバイスに、パケットの最終的な送信元と宛先を認識できるという利点があります。次の図に、IPsec のトンネルモードと転送モードの違いを示します。

図 3: IPsec のトンネル モードと転送モード

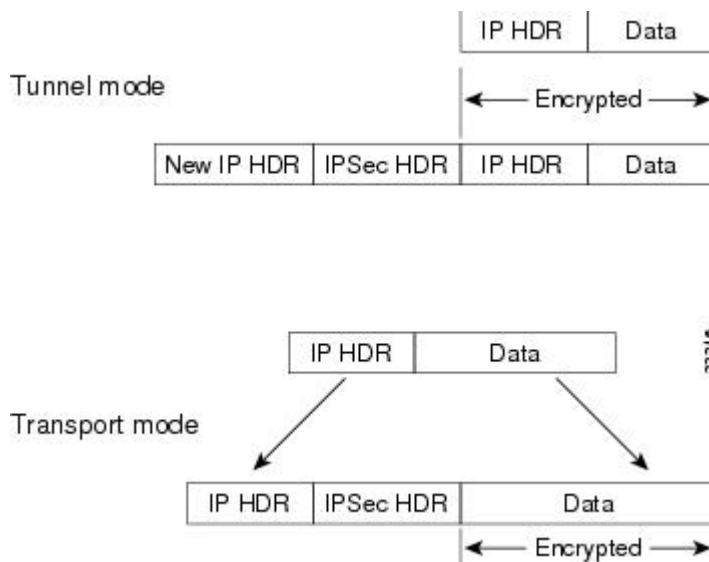

Windows の L2TP および IPsec クライアントから ASA に接続するには、**crypto ipsec transform-set trans\_name mode transport** コマンドを使用してトランスフォームセット用に IPsec 転送モードを設定する必要があります。このコマンドは、設定手順で使用されます。



(注) ASA は、スプリットトンネルアクセスリストで 28 を超える ACE をプッシュすることはできません。

このような転送が可能になると、中間ネットワークでの特別な処理（たとえば QoS）を、IP ヘッダーの情報に基づいて実行できるようになります。ただし、レイヤ 4 ヘッダーが暗号化されるため、パケットの検査が制限されます。転送モードでは、IP ヘッダーがクリアテキストで送信されると、攻撃者に何らかのトラフィック分析を許すことになります。

## L2TP over IPsec のライセンス要件



(注) この機能は、ペイロード暗号化機能のないモデルでは使用できません。

IKEv2 を使用した IPsec リモート アクセス VPN には、別途購入可能な AnyConnect Plus または Apex ライセンスが必要です。IKEv1 を使用した IPsec リモートアクセス VPN および IKEv1 または IKEv2 を使用した IPsec サイト間 VPN では、標準ライセンスに付属の Other VPN ライセンスが使用されます。モデルごとの最大値については、「[Cisco ASA Series Feature Licenses](#)」を参照してください。

## L2TP over IPsec を設定するための前提条件

L2TP over IPsec の設定については、次の前提条件があります。

- **グループ ポリシー**：デフォルトグループポリシー (DfltGrpPolicy) またはユーザー定義グループポリシーを L2TP/IPsec 接続に対して設定できます。どちらの場合も、L2TP/IPsec トンネリングプロトコルを使用するには、グループポリシーを設定する必要があります。L2TP/IPsec トンネリングプロトコルがユーザー定義グループポリシーに対して設定されていない場合は、DfltGrpPolicy を L2TP/IPsec トンネリングプロトコルに対して設定し、ユーザー定義グループポリシーにこの属性を継承させます。
- **接続プロファイル**：「事前共有キー」認証を実行する場合は、デフォルトの接続プロファイル (トンネルグループ)、DefaultRAGroup を設定する必要があります。証明書ベースの認証を実行する場合は、証明書 ID に基づいて選択できるユーザー定義接続プロファイルを使用できます。
- **IP 接続性をピア間で確立する必要があります**。接続性をテストするには、エンドポイントから ASA への IP アドレスの ping と、ASA からエンドポイントへの IP アドレスの ping を実行します。
- 接続パス上のどの場所でも、UDP ポート 1701 がブロックされていないことを確認してください。
- Windows 7 のエンドポイントデバイスが、SHA のシグニチャタイプを指定する証明書を使用して認証を実行する場合は、シグニチャタイプは、ASA のシグニチャタイプと SHA1 または SHA2 のいずれかが一致している必要があります。

## 注意事項と制約事項

この項では、この機能のガイドラインと制限事項について説明します。

### コンテキストモードのガイドライン

シングル コンテキストモードでサポートされています。

### ファイアウォールモードのガイドライン

ルーテッドファイアウォールモードでだけサポートされています。トランスペアレントモードはサポートされていません。

### フェールオーバーのガイドライン

L2TP over IPsec セッションはステートフルフェールオーバーではサポートされていません。



### IPv6 のガイドライン

L2TP over IPsec に対してネイティブの IPv6 トンネル セットアップのサポートはありません。

### すべてのプラットフォームでのソフトウェアの制限

現時点では、IPsec トンネルを介した 4096 L2TP のみをサポートしています。

### 認証のガイドライン

ローカル データベースの場合、ASA は、PPP 認証方式として PAP および Microsoft CHAP のバージョン 1 と 2 だけをサポートします。EAP と CHAP は、プロキシ認証サーバーによって実行されます。そのため、リモートユーザーが **authentication eap-proxy** または **authentication chap** コマンドで設定したトンネルグループに所属している場合、ASA でローカル データベースを使用するように設定すると、このユーザーは接続できなくなります。

### サポートされている PPP 認証タイプ

ASA 上の L2TP over IPsec 接続は、次の図に示す PPP 認証タイプだけをサポートします。

表 5: AAA サーバー サポートと PPP 認証タイプ

AAA サーバー タイプ	サポートされている PPP 認証タイプ
LOCAL	PAP、MSCHAPv1、MSCHAPv2
RADIUS	PAP、CHAP、MSCHAPv1、MSCHAPv2、EAP-Proxy
TACACS+	PAP、CHAP、MSCHAPv1
LDAP	PAP
NT	PAP
Kerberos	PAP
SDI	SDI

表 6: PPP 認証タイプの特性

キーワード	認証タイプ	特性
<b>chap</b>	CHAP	サーバーのチャレンジに対する応答で、クライアントは暗号化された「チャレンジとパスワード」およびクリアテキストのユーザー名を返します。このプロトコルは、PAP より安全ですが、データは暗号化されません。
<b>eap-proxy</b>	EAP	EAP をイネーブルにします。これによってセキュリティ アプライアンスは、PPP 認証プロセスを外部の RADIUS 認証サーバーにプロキシします。

キーワード	認証タイプ	特性
<b>ms-chap-v1</b> <b>ms-chap-v2</b>	Microsoft CHAP、バージョン 1  Microsoft CHAP、バージョン 2	CHAP と似ていますが、サーバーは、CHAP のようなクリアテキストのパスワードではなく、暗号化されたパスワードだけを保存および比較するのでよりセキュアです。また、このプロトコルはデータ暗号化のためのキーを MPPE によって生成します。
<b>pap</b>	PAP	認証中にクリアテキストのユーザー名とパスワードを渡すので、セキュアではありません。

## CLI での L2TP over Eclipse の設定

ネイティブ VPN クライアントが L2TP over Eclipse プロトコルを使用して ASA に VPN 接続できるように IKEv1 (ISAKMP) ポリシーを設定する必要があります。

- IKEv1 フェーズ 1 : SHA1 ハッシュ方式を使用する AES 暗号化。
- Eclipse フェーズ 2 : SHA ハッシュ方式を使用する AES 暗号化
- PPP 認証 : PAP、MS-CHAPv1、または MSCHAPv2 (推奨)
- 事前共有キー (iPhone の場合に限る)

### 手順

**ステップ 1** 特定の ESP 暗号化タイプおよび認証タイプで、トランスフォームセットを作成します。  
**crypto ipsec ike\_version transform-set transform\_name ESP\_Encryption\_Type ESP\_Authentication\_Type**  
例 :

```
crypto ipsec ikev1 transform-set my-transform-set-ikev1 esp-aes esp-sha-hmac
```

**ステップ 2** Eclipse にトンネルモードではなく転送モードを使用するように指示します。  
**crypto ipsec ike\_version transform-set trans\_name mode transport**  
例 :

```
crypto ipsec ikev1 transform-set my-transform-set-ikev1 mode transport
```

**ステップ 3** L2TP/Eclipse を vpn トンネリングプロトコルとして指定します。  
**vpn-tunnel-protocol tunneling\_protocol**  
例 :

```
hostname (config) # group-policy DfltGrpPolicy attributes
hostname (config-group-policy) # vpn-tunnel-protocol l2tp-ipsec
```

- ステップ 4** (任意) 適応型セキュリティアプライアンスに DNS サーバー IP アドレスをグループポリシーのクライアントに送信するように指示します。

**dns value** [none | *IP\_Primary* | *IP\_Secondary*]

例 :

```
hostname(config)# group-policy DfltGrpPolicy attributes
hostname(config-group-policy)# dns value 209.165.201.1 209.165.201.2
```

- ステップ 5** (任意) 適応型セキュリティアプライアンスに WINS サーバー IP アドレスをグループポリシーのクライアントに送信するように指示します。

**wins-server value** [none | *IP\_primary* [*IP\_secondary*]]

例 :

```
hostname(config)# group-policy DfltGrpPolicy attributes
hostname (config-group-policy)# wins-server value 209.165.201.3 209.165.201.4
```

- ステップ 6** (任意) IP アドレス プールを作成します。

**ip local pool** *pool\_name* *starting\_address-ending\_address* **mask** *subnet\_mask*

例 :

```
hostname(config)# ip local pool sales_addresses 10.4.5.10-10.4.5.20 mask 255.255.255.0
```

- ステップ 7** (任意) IP アドレス プールを接続プロファイル (トンネルグループ) と関連付けます。

**address-pool** *pool\_name*

例 :

```
hostname(config)# tunnel-group DefaultRAGroup general-attributes
hostname(config-tunnel-general)# address-pool sales_addresses
```

- ステップ 8** グループポリシーの名前を接続プロファイル (トンネルグループ) にリンクします。

**default-group-policy** *name*

例 :

```
hostname(config)# tunnel-group DefaultRAGroup general-attributes
hostname(config-tunnel-general)# default-group-policy DfltGrpPolicy
```

- ステップ 9** L2TP over IPSec 接続を試行するユーザーを確認する認証サーバーを指定します。サーバーが使用できない場合に認証をローカル認証にフォールバックする場合は、コマンドの末尾に LOCAL を追加します。

**authentication-server-group** *server\_group* [**local**]

例 :

```
hostname(config)# tunnel-group DefaultRAGroup general-attributes
hostname(config-tunnel-general)# authentication-server-group sales_server LOCAL
```

- ステップ 10** L2TP over Eclipse 接続を試行するユーザーの認証方式を、接続プロファイル (トンネルグループ) に対して指定します。ローカル認証の実行に ASA を使用していない場合や、ローカル認証にフォールバックする場合は、コマンドの末尾に LOCAL を追加します。

**authentication** *auth\_type*

例 :

```
hostname (config) # tunnel-group DefaultRAGroup ppp-attributes
hostname (config-ppp) # authentication ms-chap-v1
```

**ステップ 11** 接続プロファイル (トンネルグループ) の事前共有キーを設定します。

```
tunnel-group tunnel group name ipsec-attributes
```

例 :

```
hostname (config) # tunnel-group DefaultRAGroup ipsec-attributes
hostname (config-tunnel-ipsec) # ikev1 pre-shared-key cisco123
```

**ステップ 12** (任意) 接続プロファイル (トンネルグループ) に対して、L2TP セッション用に AAA アカウニングの開始レコードと終了レコードを生成します。

```
accounting-server-group aaa_server_group
```

例 :

```
hostname (config) # tunnel-group DefaultRAGroup general-attributes
hostname (config-tunnel-general) # accounting-server-group sales_aaa_server
```

**ステップ 13** hello メッセージの間隔を (秒単位で) 設定します。範囲は 10 ~ 300 秒です。デフォルトインターバルは 60 秒です。

```
l2tp tunnel hello seconds
```

例 :

```
hostname (config) # l2tp tunnel hello 100
```

**ステップ 14** (任意) ESP パケットが 1 つ以上の NAT デバイスを通過できるように、NAT-Traversal をイネーブルにします。

NAT デバイスの背後に適応型セキュリティアプライアンスへの L2TP over Eclipse 接続を試行する L2TP クライアントが複数あると予想される場合、NAT-Traversal をイネーブルにする必要があります。

```
crypto isakmp nat-traversal seconds
```

NAT トラバーサルをグローバルにイネーブルにするには、ISAKMP がグローバルコンフィギュレーションモードでイネーブルになっていることを確認し (**crypto isakmp enable** コマンドでイネーブルにできます)、次に **crypto isakmp nat-traversal** コマンドを使用します。

例 :

```
hostname (config) # crypto ikev1 enable
hostname (config) # crypto isakmp nat-traversal 1500
```

**ステップ 15** (任意) トンネルグループのスイッチングを設定します。トンネルグループのスイッチングにより、ユーザーがプロキシ認証サーバーを使用して認証する場合に、VPN 接続の確立が容易になります。トンネルグループは、接続プロファイルと同義語です。

```
strip-group
```

```
strip-realm
```

例 :

```
hostname(config)# tunnel-group DefaultRAGroup general-attributes
hostname(config-tunnel-general)# strip-group
hostname(config-tunnel-general)# strip-realm
```

**ステップ 16** (任意) ユーザー名 **jdoue**、パスワード **j!doe1** でユーザーを作成します。mschap オプションは、パスワードを入力した後に、そのパスワードが Unicode に変換され、MD4 を使用してハッシュされることを示します。

この手順が必要になるのは、ローカルユーザー データベースを使用する場合だけです。

**username name password password mschap**

例 :

```
asa2(config)# username jdoe password j!doe1 mschap
```

**ステップ 17** フェーズ 1 の IKE ポリシーを作成し、番号を割り当てます。

**crypto ikev1 policy priority**

**group Diffie-Hellman Group**

IKE ポリシーの設定可能なパラメータは数種類あります。ポリシーの Diffie-Hellman グループも指定できます。ASA が IKE ネゴシエーションを完了するために、isakamp ポリシーが使用されます。

例 :

```
hostname(config)# crypto ikev1 policy 14
hostname(config-ikev1-policy)# group14
```

## Windows 7 のプロポーザルにตอบสนองするための IKE ポリシーの作成

Windows 7 の L2TP/IPsec クライアントは、ASA との VPN 接続を確立するために、数種類の IKE ポリシーのプロポーザルを送信します。Windows 7 の VPN ネイティブ クライアントからの接続を容易にするために、次の IKE ポリシーのいずれかを定義します。

ASA の L2TP over IPsec を設定する手順に従います。Windows 7 のネイティブ VPN クライアントの IKE ポリシーを設定するには、このタスクに新しいステップを追加します。

手順

**ステップ 1** 既存の IKE ポリシーの属性と番号をすべて表示します。

例 :

```
hostname(config)# show run crypto ikev1
```

**ステップ 2** IKE ポリシーを設定します。number 引数には、設定する IKE ポリシーの番号を指定します。この番号は、**show run crypto ikev1** コマンドの出力で表示されたものです。

**crypto ikev1 policy number**

**ステップ 3** 各 IPsec ピアの ID を確立し、事前共有キーを使用するために、ASA が使用する認証方式を設定します。

例：

```
hostname (config-ikev1-policy) # authentication pre-share
```

**ステップ 4** 2 つの IPsec ピア間で伝送されるユーザー データを保護する対称暗号化方式を選択します。Windows 7 の場合は、**aes aes-256** (128 ビット AES の場合) を選択します。

```
encryption {aes|aes-256}
```

**ステップ 5** データの整合性を保証するハッシュ アルゴリズムを選択します。Windows 7 の場合は、SHA-1 アルゴリズムに **sha** を指定します。

例：

```
hostname (config-ikev1-policy) # hash sha
```

**ステップ 6** Diffie-Hellman グループ識別番号を選択します。aes、aes-256 暗号化タイプには 14 を指定できません。

例：

```
hostname (config-ikev1-policy) # group 14
```

**ステップ 7** SA ライフタイム (秒) を指定します。Windows 7 の場合は、86400 秒 (24 時間) を指定します。

例：

```
hostname (config-ikev1-policy) # lifetime 86400
```

## L2TP over IPsec の設定例

次に、任意のオペレーティングシステム上のネイティブ VPN クライアントと ASA との互換性を保持するコンフィギュレーション ファイルのコマンドの例を示します。

```
ip local pool sales_addresses 209.165.202.129-209.165.202.158
group-policy sales_policy internal
group-policy sales_policy attributes
  wins-server value 209.165.201.3 209.165.201.4
  dns-server value 209.165.201.1 209.165.201.2
  vpn-tunnel-protocol l2tp-ipsec
tunnel-group DefaultRAGroup general-attributes
  default-group-policy sales_policy
  address-pool sales_addresses
tunnel-group DefaultRAGroup ipsec-attributes
  pre-shared-key *
tunnel-group DefaultRAGroup ppp-attributes
  no authentication pap
  authentication chap
  authentication ms-chap-v1
  authentication ms-chap-v2
```

```
crypto ipsec ikev1 transform-set trans esp-aes esp-sha-hmac
crypto ipsec ikev1 transform-set trans mode transport
crypto dynamic-map dyno 10 set ikev1 transform-set trans
crypto map vpn 20 ipsec-isakmp dynamic dyno
crypto map vpn interface outside
crypto ikev1 enable outside
crypto ikev1 policy 10
  authentication pre-share

  encryption aes
  hash sha

group 14
lifetime 86400
```

## L2TP over IPsec の機能履歴

機能名	リリース	機能情報
L2TP over IPsec	7.2(1)	<p>L2TP over IPsec は、単一のプラットフォームで IPsec VPN クライアントとサーバの両方を管理する機能を提供します。</p> <p>リモートアクセスのシナリオで、L2TP over IPsec を設定する場合は、リモートユーザーがゲートウェイや専用回線を使わずに IP ネットワークを介して VPN にアクセスできることです。実質的にどの場所からでも POTS を使用してリモートアクセスできます。この他に、VPN にアクセスするクライアントは Microsoft Dial-Up Networking (DUN; ダイアルアップ ネットワーク) を使用するだけでよいという利点もあります。Cisco VPN Client など、追加のクライアント ソフトウェアは必要ありません。</p> <p>authentication eap-proxy、authentication ms-chap-v1、authentication ms-chap-v2、authentication pap、l2tp tunnel hello、および vpn tunnel ipsec l2tp-ipsec コマンドが導入または変更されました。</p>
IKE/IPsec 暗号化および整合性/PRF 暗号の廃止  DH グループ 14 での IKEv1 のサポート	9.13(1)	<p>次の暗号化/整合性/PRF 暗号は廃止され、以降のリリースで廃止されます。</p> <ul style="list-style-type: none"> <li>• 3DES 暗号化</li> <li>• DES 暗号化</li> <li>• MD5 の整合性</li> </ul> <p>IKEv1 での DH グループ 14 (デフォルト) サポートが追加され、グループ 2 およびグループ 5 コマンドオプションは廃止され、リリース 9.14(1) で削除されます。</p>







## 第 3 章

# ハイアベイラビリティ オプション

- [ハイアベイラビリティ オプション](#) (63 ページ)
- [VPN ロード バランシング](#) (65 ページ)

## ハイアベイラビリティ オプション

分散型 VPN クラスタリング、ロードバランシング、およびフェールオーバーは、それぞれ機能と要件が異なるハイアベイラビリティ機能です。状況によっては、複数の機能を導入環境で使用することがあります。以降では、これらの機能について説明します。分散型VPNとフェールオーバーの詳細については、『[ASA General Operations CLI Configuration Guide](#)』の適切なリリースを参照してください。ロードバランシングの詳細は以下に記載されています。

## Firepower eXtensible オペレーティングシステム (FXOS) シャーシ上の VPN とクラスタリング

ASA FXOS クラスタは、S2S VPN に対する相互排他的な 2 つのモード (集中型または分散型) のいずれかをサポートしています。

- 集中型 VPN モード。デフォルトモードです。集中モードでは、VPN 接続はクラスタの制御ユニットとのみ確立されます。

VPN 機能を使用できるのは制御ユニットだけであり、クラスタの高可用性機能は活用されません。制御ユニットで障害が発生した場合は、すべての既存の VPN 接続が失われ、VPN 接続されたユーザーにとってはサービスの中断となります。新しい制御ユニットが選定されたときに、VPN 接続を再確立する必要があります。

VPN トンネルをスパンドインターフェイスのアドレスに接続すると、接続が自動的に制御ユニットに転送されます。VPN 関連のキーと証明書は、すべてのユニットに複製されます。

- 分散型 VPN モード。このモードでは、S2S IPsec IKEv2 VPN 接続が ASA クラスタのメンバー全体に分散され、拡張性が提供されます。クラスタのメンバー全体に VPN 接続を分散することで、クラスタの容量とスループットの両方を最大限に活用できるため、集中型 VPN の機能を超えて大幅に VPN サポートを拡張できます。



- (注) 集中型 VPN クラスタリング モードは、S2S IKEv1 と S2S IKEv2 をサポートしています。
- 分散型 VPN クラスタリング モードは、S2S IKEv2 のみをサポートしています。
- 分散型 VPN クラスタリング モードは、Firepower 9300 でのみサポートされています。
- リモート アクセス VPN は、集中型または分散型の VPN クラスタリング モードではサポートされていません。

## VPN ロード バランシング

VPN ロードバランシングは、VPN ロードバランシンググループ内のデバイス間でリモートアクセス VPN トラフィックを均一に分散するメカニズムです。この機能は、スループットまたはその他の要因を考慮しない単純なトラフィックの分散に基づいています。VPN ロードバランシンググループは、2つ以上のデバイスで構成されます。1つのデバイスがディレクタとなり、その他のデバイスはメンバーデバイスとなります。グループのデバイスは、完全に同じタイプである必要はなく、同じソフトウェアバージョンや構成を使用する必要もありません。

VPN ロードバランシンググループ内のすべてのアクティブなデバイスがセッションの負荷を伝送します。VPN ロードバランシングにより、トラフィックはグループ内の最も負荷の少ないデバイスに転送され、負荷はすべてのデバイス間に分散されます。これにより、システムリソースが効率的に使用され、パフォーマンスが向上し、ハイ アベイラビリティが実現されます。

## フェールオーバー

フェールオーバー コンフィギュレーションでは、2台の同一の ASA が専用のフェールオーバーリンクで接続され、必要に応じて、ステートフル フェールオーバー リンク（任意）でも接続されます。アクティブインターフェイスおよび装置のヘルスがモニターされて、所定のフェールオーバー条件に一致しているかどうか判断されます。これらの条件に一致した場合は、フェールオーバーが行われます。フェールオーバーは、VPN とファイアウォールの両方のコンフィギュレーションをサポートします。

ASA は、アクティブ/アクティブフェールオーバーとアクティブ/スタンバイフェールオーバーの2つのフェールオーバー設定をサポートしています。

アクティブ/アクティブフェールオーバーでは、両方の装置がネットワークトラフィックを渡すことができます。これは、同じ結果になる可能性があります。真のロードバランシングではありません。フェールオーバーが行われると、残りのアクティブ装置が、設定されたパラメータに基づいて結合されたトラフィックの通過を引き継ぎます。したがって、アクティブ/アクティブフェールオーバーを構成する場合は、両方の装置の合計トラフィックが各装置の容量以内になるようにする必要があります。

アクティブ/スタンバイフェールオーバーでは、1つの装置だけがトラフィックを通過させることができ、もう1つの装置はスタンバイ状態で待機して、トラフィックを通過させません。アクティブ/スタンバイフェールオーバーでは、2番目の ASA を使用して、障害の発生した装置の機能を引き継ぎます。アクティブ装置が故障すると、スタンバイ状態に変わり、そしてス

スタンバイ装置がアクティブ状態に変わります。アクティブになる装置が、障害の発生した装置の IP アドレス（または、トランスペアレントファイアウォールの場合は管理 IP アドレス）および MAC アドレスを引き継いで、トラフィックの転送を開始します。現在スタンバイになっている装置が、アクティブ装置のスタンバイの IP アドレスを引き継ぎます。アクティブ装置で障害が発生すると、スタンバイ装置は、クライアント VPN トンネルを中断することなく引き継ぎます。

## VPN ロード バランシング

### VPN ロードバランシングについて

リモートクライアント構成で、複数の ASA を同じネットワークに接続してリモートセッションを処理している場合、VPN ロードバランシンググループを作成して、これらのデバイスでセッション負荷を分担するように設定できます。VPN ロードバランシングでは、最も負荷の低いデバイスにセッショントラフィックが送信されます。このため、すべてのデバイス間で負荷が分散されます。これにより、システムリソースを効率的に利用でき、パフォーマンスと可用性が向上します。

VPN ロードバランシンググループ内のすべてのデバイスがセッションの負荷を伝送します。グループ内の1つのデバイスであるディレクタは、着信接続要求をメンバーデバイスと呼ばれる他のデバイスに転送します。ディレクタは、グループ内のすべてのデバイスを監視し、各デバイスの負荷を追跡して、その負荷に基づいてセッションの負荷を分散します。ディレクタの役割は、1つの物理デバイスに結び付けられるものではなく、デバイス間でシフトできます。たとえば、現在のディレクタで障害が発生すると、グループ内のメンバーデバイスの1つがその役割を引き継いで、すぐに新しいディレクタになります。

VPN ロードバランシンググループは、外部のクライアントには1つの仮想 IP アドレスとして表示されます。この IP アドレスは、特定の物理デバイスに結び付けられていません。これは現在のディレクタに属しています。接続の確立を試みている VPN クライアントは、最初に仮想 IP アドレスに接続します。ディレクタは、グループ内で使用できるホストのうち、最も負荷の低いホストのパブリック IP アドレスをクライアントに返します。2回目のトランザクション（ユーザーに対しては透過的）になると、クライアントはホストに直接接続します。VPN ロードバランシンググループのディレクタは、このようにしてリソース全体に均等かつ効率的にトラフィックを転送します。

グループ内の ASA で障害が発生すると、終了されたセッションはただちに仮想 IP アドレスに再接続できます。次に、ディレクタは、グループ内の別のアクティブデバイスにこれらの接続を転送します。ディレクタで障害が発生した場合、グループ内のメンバーデバイスが、ただちに新しいディレクタを自動的に引き継ぎます。グループ内の複数のデバイスで障害が発生しても、グループ内のいずれかのデバイスが稼働していて使用可能である限り、ユーザーはグループに引き続き接続できます。

## VPN ロードバランシングのアルゴリズム

VPN ロードバランシンググループディレクタは、IPアドレスの昇順でソートされたグループメンバーのリストを保持します。各メンバーの負荷は、整数のパーセンテージ（アクティブなセッションの数）として計算されます。AnyConnectクライアント非アクティブセッションは、VPN ロードバランシングでSSL VPNロードに含められません。ディレクタは、IPsecトンネルとSSL VPNトンネルを負荷が最も低いデバイスに、その他のデバイスより負荷が1%高くなるまでリダイレクトします。すべてのメンバーがディレクタよりも1%高くなると、ディレクタはトラフィックを自身にリダイレクトします。

たとえば、1つのディレクタと2つのメンバーがある場合、次のサイクルが当てはまります。



(注) すべてのノードは0%から始まり、すべての割合は四捨五入されます。

1. ディレクタは、すべてのメンバーにディレクタよりも1%高い負荷がある場合、接続を使用します。
2. ディレクタが接続を使用しない場合、最も負荷率の低いメンバーがセッションを処理します。
3. すべてのメンバーに同じ割合の負荷がかかっている場合、セッション数が最も少ないメンバーがセッションを取得します。
4. すべてのメンバーに同じ割合の負荷と同じ数のセッションがある場合、IPアドレスが最も小さいメンバーがセッションを取得します。

## VPN ロードバランシンググループ構成

VPN ロードバランシンググループは、同じリリースまたは混在リリースのASAから構成できます。ただし、次の制約があります。

- 同じリリースの2台のASAから構成されるVPNロードバランシンググループは、IPsecおよびAnyConnectクライアントセッションの組み合わせに対してVPNロードバランシングを実行できます。
- 混在リリースのASAまたは同じリリースのASAを含むVPNロードバランシンググループは、IPsecセッションおよびクライアントレスSSLセッションをサポートできます。ただし、このようなコンフィギュレーションでは、ASAはそれぞれのIPsecのキャパシティに完全に達しない可能性があります。

グループのディレクタは、グループのメンバーにセッション要求を割り当てます。ASAは、すべてのセッション、SSL VPNまたはIPsecを同等と見なし、それらを同等に割り当てます。許可するIPsecセッションとSSL VPNセッションの数は、コンフィギュレーションおよびライセンスで許可されている最大数まで設定できます。

VPNロードバランシンググループで最大10のノードはテスト済みです。これより大きなグループも機能しますが、そのようなトポロジは正式にはサポートされていません。

## VPN ロードバランシング ディレクタの選択

### ディレクタの選択プロセス

仮想クラスタ内の各非マスターは、ローカルトポロジデータベースを維持します。このデータベースは、クラスタのトポロジが変更されるたびにマスターによって更新されます。各非マスターは、マスターから Hello 応答を受信できないか、最大再試行回数に達してもマスターからキープアライブ応答を受信できない場合に、マスター選択状態になります。

メンバーは、ディレクタ選択の際に次の機能を実行します。

- ローカルトポロジデータベースで検出された各ロードバランシングユニットの優先順位を比較します。
- 同じ優先順位のユニットが 2 つ検出された場合は、下位の IP アドレスが選択されます。
- そのメンバー自体が選択された場合、選択されたメンバーは仮想 IP アドレスを要求しません。
- 他のいずれかのメンバーが選択された場合、最初のメンバーは選択されたマスターに Hello 要求を送信します。
- 2 つのメンバーユニットが仮想 IP アドレスを要求しようとするすると、ARP サブシステムが IP アドレスの重複状態を検出し、上位の MAC アドレスを持つメンバーにディレクタロールを辞退するように求める通知を送信します。

### Hello ハンドシェイク

各メンバーは、起動時に外部インターフェイスの仮想クラスタ IP アドレスに Hello 要求を送信します。Hello 要求を受信すると、マスターは固有の Hello 要求をメンバーに送信します。ディレクタ以外のメンバーは、ディレクタからの Hello 要求を受信すると、Hello 応答を返します。これで Hello ハンドシェイクは終了になります。

Hello ハンドシェイクが完了すると、暗号化が設定されている場合、内部インターフェイスで接続が開始されます。最大再試行回数に達してもメンバーが Hello 応答を受信できない場合、メンバーはマスター選択状態になります。

### キープアライブメッセージ

メンバーとディレクタの間で Hello ハンドシェイクが完了すると、各メンバーユニットは、キープアライブ要求を負荷情報とともにマスターに定期的に送信します。ディレクタからの未処理のキープアライブ応答がない場合、通常の処理中にメンバーユニットによってキープアライブ要求が 1 秒間隔で送信されます。これは、前の要求からのキープアライブ応答を受信されている限り、次のキープアライブ要求が 1 秒後に送信されることを意味します。メンバーが前のキープアライブ要求に対するディレクタからのキープアライブ応答を受信しなかった場合、1 秒後にキープアライブ要求は送信されません。代わりに、メンバーのキープアライブタイムアウトロジックが開始されます。

キープアライブタイムアウトは次のように機能します。

1. メンバーがディレクタからの未処理のキープアライブ応答を待っている場合、そのメンバーは通常の 1 秒間隔のキープアライブ要求を送信しません。
2. メンバーは 3 秒間待機し、4 秒後にキープアライブ要求を送信します。
3. メンバーは、ディレクタからのキープアライブ応答がない限り、上のステップ 2 を 5 回繰り返します。
4. その後、メンバーはディレクタの不在を宣言し、新しいディレクタ選択サイクルを開始します。

## VPN ロードバランシングについてよく寄せられる質問 (FAQ)

- [マルチ コンテキスト モード](#)
- [IP アドレス プールの枯渇](#)
- [固有の IP アドレス プール](#)
- [同じデバイスでの VPN ロードバランシングとフェールオーバーの使用](#)
- [複数のインターフェイスでの VPN ロードバランシング](#)
- [VPN ロードバランシンググループの最大同時セッション数](#)

---

### マルチ コンテキスト モード

- Q.** マルチコンテキストモードで VPN ロードバランシングはサポートされますか。
- A.** VPN ロードバランシングもステートフル フェールオーバーもマルチコンテキストモードではサポートされていません。

### IP アドレス プールの枯渇

- Q.** ASA は、IP アドレス プールの枯渇をその VPN ロードバランシング方式の一部と見なしますか。
- A.** いいえ。リモートアクセス VPN セッションが、IP アドレス プールが枯渇したデバイスに転送された場合、セッションは確立されません。ロードバランシングアルゴリズムは、負

荷に基づき、各メンバーが提供する整数の割合（アクティブセッション数および最大セッション数）として計算されます。

#### 固有の IP アドレス プール

- Q.** VPN ロードバランシングを導入するには、異なる ASA 上の AnyConnect クライアント または IPsec クライアントの IP アドレスプールを固有にする必要がありますか。
- A.** はい。IP アドレス プールはデバイスごとに固有にする必要があります。

#### 同じデバイスでの VPN ロードバランシングとフェールオーバーの使用

- Q.** 単一のデバイスで、VPN ロードバランシングとフェールオーバーの両方を使用できますか。
- A.** はい。この構成では、クライアントはグループの IP アドレスに接続し、グループ内で最も負荷の少ない ASA にリダイレクトされます。そのデバイスで障害が発生すると、スタンバイ装置がすぐに引き継ぎ、VPN トンネルにも影響を及ぼしません。

#### 複数のインターフェイスでの VPN ロードバランシング

- Q.** 複数のインターフェイスで SSL VPN をイネーブルにする場合、両方のインターフェイスに VPN ロードバランシングを実装することはできますか。
- A.** パブリックインターフェイスとして VPN ロードバランシンググループに参加するインターフェイスは1つしか定義できません。これは、CPU 負荷のバランスをとることを目的としています。複数のインターフェイスは同じ CPU に集中するため、複数のインターフェイスで VPN ロードバランシングを使用してもパフォーマンスは向上しません。

#### VPN ロードバランシンググループの最大同時セッション数

- Q.** それぞれ 100 ユーザーの SSL VPN ライセンスを持つ 2 つの Firepower 1150 が展開されているとします。この場合、VPN ロードバランシンググループで許可されるユーザーの最大合計数は、200 同時セッションでしょうか。または 100 同時セッションだけでしょうか。さらに 100 ユーザー ライセンスを持つ 3 台目のデバイスを追加した場合、300 の同時セッションをサポートできますか。
- A.** VPN ロードバランシングを使用すると、すべてのデバイスがアクティブになるため、グループでサポートできる最大セッション数は、グループ内の各デバイスのセッション数の合計になります。この例の場合は、300 になります。

## VPN ロードバランシングのライセンス

VPN ロードバランシングには、アクティブな 3DES または AES ライセンスが必要です。ASA は、VPN ロードバランシングをイネーブルにする前に、この暗号ライセンスが存在するかどうかをチェックします。アクティブな 3DES または AES ライセンスを検出できない場合、ASA は、VPN ロードバランシングのイネーブル化を回避し、さらにライセンスがこの使用を許可していない限り、VPN ロードバランシングシステムによる 3DES の内部構成も回避します。

## VPN ロードバランシングの前提条件

VPN ロードバランシングに関するガイドラインと制限事項 (70 ページ) も参照してください。

- VPN ロードバランシングはデフォルトではディセーブルになっています。VPN ロードバランシングは明示的にイネーブルにする必要があります。
- 最初にパブリック (外部) およびプライベート (内部) インターフェイスを設定しておく必要があります。この項では、これ以降の参照に外部および内部の名前を使用します。  
これらのインターフェイスに異なる名前を設定するには、**interface** コマンドと **nameif** コマンドを使用します。
- 仮想 IP アドレスが参照するインターフェイスを事前に設定する必要があります。共通仮想 IP アドレス、UDP ポート (必要に応じて)、およびグループの IPsec 共有秘密を確立します。
- グループに参加するすべてのデバイスは、IP アドレス、暗号設定、暗号キー、およびポートというクラスタ固有の同一値を共有する必要があります。
- VPN ロードバランシンググループの暗号化を使用するには、まず、内部インターフェイスを指定して **crypto ikev1 enable** コマンドを実行することで、内部インターフェイスで IKEv1 をイネーブルにする必要があります。そうしない場合、VPN ロードバランシンググループの暗号化を設定しようとすると、エラーメッセージが表示されます。
- アクティブ/アクティブ ステートフル フェールオーバー、または VPN ロードバランシングを使用している場合、ローカル CA 機能はサポートされません。ローカル CA を別の CA の下位に置くことはできません。ローカル CA はルート CA にしかなれません。

## VPN ロードバランシングに関するガイドラインと制限事項

### 適格なクライアント

VPN ロードバランシングは、次のクライアントで開始されるリモートセッションでのみ有効です。

- AnyConnect Secure Mobility Client (リリース 3.0 以降)
- ASA 5505 (Easy VPN クライアントとして動作している場合)
- Firepower 1010 (Easy VPN クライアントとして動作している場合)
- IKE リダイレクトをサポートする IOS EZVPN クライアント デバイス (IOS 831/871)
- クライアントレス SSL VPN



## クライアントの考慮事項

VPN ロードバランシングは、IPsec クライアントセッションと SSL VPN クライアントおよびクライアントレスセッションで機能します。LAN-to-LAN を含めて、他のすべての VPN 接続タイプ (L2TP、PPTP、L2TP/IPsec) は、VPN ロードバランシングがイネーブルになっている ASA に接続できますが、VPN ロードバランシングには参加できません。

複数の ASA ノードがロードバランシングのためにグループ化され、AnyConnect クライアント接続にグループ URL の使用が必要な場合、個々の ASA ノードで以下を行う必要があります。

- 各リモートアクセス接続プロファイルに、各 VPN ロードバランシング仮想アドレス (IPv4 および IPv6) のグループ URL を設定します。
- このノードの VPN ロードバランシングパブリックアドレスに対してグループ URL を設定します。

## ロードバランシンググループ

ASA は、VPN ロードバランシンググループごとに 10 台のデバイスをサポートします。

## コンテキストモード

マルチコンテキストモードでは、VPN ロードバランシングはサポートされません。

## 証明書の確認

AnyConnect クライアントで VPN ロードバランシングの証明書確認を実行し、IP アドレスによって接続がリダイレクトされている場合、クライアントによるすべての名前チェックは、この IP アドレスを通して実行されます。リダイレクト IP アドレスが証明書の一般名、つまり **subject alt name** に一覧表示されていることを確認する必要があります。IP アドレスがこれらのフィールドに存在しない場合、証明書は非信頼と見なされます。

RFC 2818 で定義されたガイドラインに従って、**subject alt name** が証明書に組み込まれている場合、名前チェックにのみ **subject alt name** を使用し、一般名は無視します。証明書を提示しているサーバーの IP アドレスが証明書の **subject alt name** で定義されていることを確認します。

スタンドアロン ASA の場合、IP アドレスはその ASA の IP です。VPN ロードバランシンググループ環境では、証明書の構成により異なります。グループが 1 つの証明書を使用している場合、証明書は、仮想 IP アドレスおよびグループ FQDN の SAN 拡張機能を保持するほか、各 ASA の IP および FQDN を備えたサブジェクト代替名の拡張機能を含む必要があります。グループが複数の証明書を使用している場合、各 ASA の証明書は、仮想 IP の SAN 拡張機能、グループ FQDN、個々の ASA の IP アドレスおよび FQDN を保持する必要があります。

## 地理的 VPN ロードバランシング

VPN ロードバランシング環境において DNS 解決が一定の間隔で変化する場合は、存続可能時間 (TTL) の値をどのように設定するかを慎重に検討する必要があります。DNS ロードバランシング構成が AnyConnect クライアントとの組み合わせで適切に機能するには、ASA が選択された時点からトンネルが完全に確立されるまでの間、ASA の名前からアドレスへのマッピングが同

じままである必要があります。所定の時間が経過してもクレデンシャルが入力されない場合は、ルックアップが再び開始して別の IP アドレスが解決済みアドレスとなることがあります。DNS のマッピング先が別の ASA に変更された後でクレデンシャルが入力された場合は、VPN トンネルの確立に失敗します。

VPN の地理的ロード バランシングでは、Cisco Global Site Selector (GSS) が使用されることがあります。GSS では DNS がロード バランシングに使用され、DNS 解決の存続可能時間 (TTL) のデフォルト値は 20 秒となっています。GSS での TTL の値を大きくすると、接続失敗の確率を大幅に引き下げることができます。値を大きくすると、ユーザーがクレデンシャルを入力してトンネルを確立するときの認証フェーズに十分な時間を取ることができます。

クレデンシャル入力のための時間を増やすには、「起動時接続」をディセーブルにすることも検討してください。

## VPN ロード バランシングの設定

リモートクライアント コンフィギュレーションで、複数の ASA を同じネットワークに接続してリモートセッションを処理している場合、これらのデバイスでセッション負荷を分担するように設定できます。この機能は VPN ロードバランシングと呼ばれ、最も負荷の低いデバイスにセッショントラフィックが送信されます。このため、すべてのデバイス間で負荷が分散されます。VPN ロードバランシングにより、システムリソースが効率的に使用され、パフォーマンスとシステムの可用性が向上します。

VPN ロードバランシングを使用するには、グループ内の各デバイスで以下を実行します。

- 共通の VPN ロードバランシンググループ属性を設定することによって、VPN ロードバランシンググループを設定します。これには、仮想 IP アドレス、UDP ポート（必要に応じて）、およびグループの IPsec 共有秘密が含まれます。グループに参加するすべてのデバイスには、グループ内でのデバイスの優先順位を除き、同一のグループ構成を設定する必要があります。
- デバイスで VPN ロードバランシングを有効にし、パブリックアドレスとプライベートアドレスなどのデバイス固有のプロパティを定義することにより、参加するデバイスを設定します。これらの値はデバイスによって異なります。

## ロードバランシング用のパブリックインターフェイスとプライベートインターフェイスの設定

VPN ロードバランシンググループのデバイス用のパブリック（外部）インターフェイスとプライベート（内部）インターフェイスを設定するには、次の手順を実行します。

### 手順

**ステップ 1** VPN ロードバランシング コンフィギュレーション モードで、**lbpublic** キーワードを指定して **interface** コマンドを入力し、ASA にパブリック インターフェイスを設定します。このコマン

ドは、このデバイスの VPN ロードバランシングのためのパブリックインターフェイスの名前または IP アドレスを指定します。

例：

```
hostname(config)# vpn load-balancing
hostname(config-load-balancing)# interface lbpublic outside
hostname(config-load-balancing)#
```

**ステップ 2** VPN ロードバランシング コンフィギュレーション モードで、**lbprivate** キーワードを指定して **interface** コマンドを入力し、ASA にプライベート インターフェイスを設定します。このコマンドは、このデバイスの VPN ロードバランシングのためのプライベート インターフェイスの名前または IP アドレスを指定します。

例：

```
hostname(config-load-balancing)# interface lbprivate inside
hostname(config-load-balancing)#
```

**ステップ 3** グループ内でこのデバイスに割り当てる優先順位を設定します。値の範囲は 1 ~ 10 です。優先順位は、デバイスの起動時または既存のディレクタで障害が発生したときに、このデバイスがグループディレクタになる可能性を表します。優先順位を高く設定すると（たとえば 10）、このデバイスがグループディレクタになる可能性が高くなります。

例：

たとえば、このデバイスにグループ内での優先順位 6 を割り当てるには、次のコマンドを入力します。

```
hostname(config-load-balancing)# priority 6
hostname(config-load-balancing)#
```

**ステップ 4** このデバイスにネットワークアドレス変換を適用する場合は、デバイスに割り当てられた NAT アドレスを指定して **nat** コマンドを入力します。IPv4 および IPv6 アドレスを定義するか、デバイスのホスト名を指定できます。

例：

たとえば、このデバイスに NAT アドレス 192.168.30.3 および 2001:DB8::1 を割り当てるには、次のコマンドを入力します。

```
hostname(config-load-balancing)# nat 192.168.30.3 2001:DB8::1
hostname(config-load-balancing)#
```

## VPN ロードバランシンググループ属性の設定

グループ内の各デバイスの VPN ロードバランシンググループ属性を設定するには、次の手順を実行します。

## 手順

**ステップ 1** グローバル コンフィギュレーション モードで **vpn load-balancing** コマンドを入力して、VPN ロードバランシングを設定します。

例：

```
hostname(config)# vpn load-balancing
hostname(config-load-balancing)#
```

これで **vpn-load-balancing** コンフィギュレーション モードに入るため、ここで残りのロードバランシング属性を設定できます。

**ステップ 2** このデバイスが属しているグループの IP アドレスまたは完全修飾ドメイン名を設定します。このコマンドは、VPN ロードバランシンググループ全体を表す単一の IP アドレスまたは FQDN を指定します。グループ内のすべての ASA が共有するパブリックサブネットのアドレス範囲内で、IP アドレスを選択します。IPv4 アドレスまたは IPv6 アドレスを指定できます。

例：

たとえば、仮想 IP アドレスを IPv6 アドレス 2001:DB8::1 に設定するには、次のコマンドを入力します。

```
hostname(config-load-balancing)# cluster ip address 2001:DB8::1
hostname(config-load-balancing)#
```

**ステップ 3** グループポートを設定します。このコマンドは、このデバイスが参加する VPN ロードバランシンググループの UDP ポートを指定します。デフォルト値は 9023 です。別のアプリケーションでこのポートが使用されている場合は、ロードバランシングに使用する UDP の宛先ポート番号を入力します。

例：

たとえば、グループポートを 4444 に設定するには、次のコマンドを入力します。

```
hostname(config-load-balancing)# cluster port 4444
hostname(config-load-balancing)#
```

**ステップ 4** (任意) VPN ロードバランシンググループに対する IPsec 暗号化をイネーブルにします。

デフォルトでは暗号化は使用されません。このコマンドは、IPsec 暗号化をイネーブルまたはディセーブルにします。このチェック属性を設定する場合は、まず共有秘密を指定して検証する必要があります。VPN ロードバランシンググループ内の ASA は、IPsec を使用して LAN-to-LAN トンネル経由で通信します。デバイス間で通信されるすべてのロードバランシング情報が暗号化されるようにするには、この属性をイネーブルにします。

(注) VPN ロードバランシンググループの暗号化を使用するには、まず、内部インターフェイスを指定して **crypto ikev1 enable** コマンドを実行することで、内部インターフェイスで IKEv1 をイネーブルにする必要があります。そうしない場合、VPN ロードバランシンググループの暗号化を設定しようとすると、エラーメッセージが表示されます。

グループの暗号化を設定したときに IKEv1 をイネーブルにしても、グループへのデバイスの参加を設定する前にディセーブルにした場合は、**participate** コマンドを入力するとエラーメッセージが表示され、そのグループに対して暗号化はイネーブルになりません。

例：

```
hostname(config)# crypto ikev1 enable inside
hostname(config)# vpn load-balancing
hostname(config-load-balancing)# cluster encryption
hostname(config-load-balancing)#
```

**ステップ 5** グループの暗号化をイネーブルにする場合は、**cluster key** コマンドを入力して IPsec 共有秘密も指定する必要があります。このコマンドは、IPsec 暗号化をイネーブルにしてある場合、IPsec ピア間に共有秘密を指定します。ボックスに入力する値は、連続するアスタリスク文字として表示されます。すでに暗号化されたキーを入力する必要がある場合（たとえば、別の構成からコピーしたキー）は、**cluster key 8 key** コマンドを入力します。

例：

たとえば、共有秘密情報を 123456789 に設定するには、次のコマンドを入力します。

```
hostname(config-load-balancing)# cluster key 123456789
hostname(config-load-balancing)#
```

**ステップ 6** **participate** コマンドを入力して、グループへのこのデバイスの参加をイネーブルにします。

例：

```
hostname(config-load-balancing)# participate
hostname(config-load-balancing)#
```

---

## 次のタスク

複数の ASA ノードがロードバランシングのためにグループ化され、AnyConnect クライアント接続にグループ URL の使用が必要な場合、個々の ASA ノードで以下を行う必要があります。

- 各リモートアクセス接続プロファイルに、各ロードバランシング仮想アドレス (IPv4 および IPv6) のグループ URL を設定します。
- このノードの VPN ロードバランシングパブリックアドレスに対してグループ URL を設定します。

**tunnel-group**、**general-attributes**、**group-url** コマンドを使用して、次のグループの URL を設定します。

### 完全修飾ドメイン名を使用したりダイレクションのイネーブル化

デフォルトでは、ASA は VPN ロードバランシングのリダイレクトで IP アドレスだけをクライアントに送信します。DNS 名に基づく証明書が使用されている場合、メンバーデバイスにリダイレクトされるとその証明書は無効になります。

この ASA は VPN ロードバランシング ディレクタとして、VPN クライアント接続を別のメンバーデバイス（グループ内の別の ASA）にリダイレクトするときに、DNS 逆ルックアップを使用して、そのメンバーデバイスの（外部 IP アドレスではなく）完全修飾ドメイン名（FQDN）を送信できます。

VPN ロードバランシングモードで完全修飾ドメイン名を使用したりダイレクトをイネーブルまたはディセーブルにするには、グローバル コンフィギュレーションモードで **redirect-fqdn enable** コマンドを使用します。この動作は、デフォルトではディセーブルになっています。

#### 始める前に

グループ内の VPN ロードバランシングデバイスのすべての外部および内部ネットワーク インターフェイスは、同じ IP ネットワーク上に存在する必要があります。

#### 手順

**ステップ 1** VPN ロードバランシングでの FQDN の使用をイネーブルにします。

```
redirect-fqdn {enable | disable}
```

例：

```
hostname(config)# vpn load-balancing
hostname(config-load-balancing)# redirect-fqdn enable
hostname(config-load-balancing)#
```

**ステップ 2** DNS サーバーに、各 ASA 外部インターフェイスのエントリを追加します（エントリが存在しない場合）。それぞれの ASA 外部 IP アドレスに、ルックアップ用にそのアドレスに関連付けられた DNS エントリが設定されている必要があります。これらの DNS エントリに対しては、逆ルックアップもイネーブルにする必要があります。

**ステップ 3** **dns domain-lookup inside** コマンドを使用して、ASA で DNS ルックアップをイネーブルにします。inside の部分には、DNS サーバーへのルートを持つ任意のインターフェイスを指定します。

**ステップ 4** ASA で DNS サーバー IP アドレスを定義します。例：**dns name-server 10.2.3.4**（DNS サーバーの IP アドレス）。

## VPN ロードバランシングの設定例

### 基本の VPN ロードバランシング CLI 設定

次に、完全修飾ドメイン名のリダイレクトをイネーブルにし、グループのパブリックインターフェイスを **test** と指定し、グループのプライベートインターフェイスを **foo** と指定するインターフェイスコマンドを含む、VPN ロードバランシングコマンドシーケンスの例を示します。

```
hostname(config)# interface GigabitEthernet 0/1
hostname(config-if)# ip address 209.165.202.159 255.255.255.0
hostname(config)# nameif test
hostname(config)# interface GigabitEthernet 0/2
hostname(config-if)# ip address 209.165.201.30 255.255.255.0
hostname(config)# nameif foo
hostname(config)# vpn load-balancing
hostname(config-load-balancing)# nat 192.168.10.10
hostname(config-load-balancing)# priority 9
hostname(config-load-balancing)# interface lbpublic test
hostname(config-load-balancing)# interface lbprivate foo
hostname(config-load-balancing)# cluster ip address 209.165.202.224
hostname(config-load-balancing)# cluster key 123456789
hostname(config-load-balancing)# cluster encryption
hostname(config-load-balancing)# cluster port 9023
hostname(config-load-balancing)# redirect-fqdn enable
hostname(config-load-balancing)# participate
```

## VPN ロードバランシング情報の表示

VPN ロードバランシンググループのディレクタは、アクティブな AnyConnect クライアントセッション、クライアントレスセッション、そして設定された制限またはライセンス数制限に基づく最大許可セッションがあるグループ内の各 ASA からメッセージを定期的に受信します。グループ内のある ASA の容量が 100% いっぱいであると示される場合、グループディレクタはこれに対してさらに接続をリダイレクトすることはできません。ASA がいっぱいであると示されても、ユーザーによっては非アクティブまたは再開待ち状態となり、ライセンスを消費する可能性があります。回避策として、セッション合計数ではなく、セッション合計数から非アクティブ状態のセッション数を引いた数が各 ASA によって提供されます。ASA コマンドリファレンスの **-sessiondb summary** コマンドを参照してください。つまり、非アクティブなセッションはグループディレクタに報告されません。ASA が（非アクティブなセッションによって）いっぱいになっている場合でも、グループディレクタは必要に応じて接続を ASA に引き続きリダイレクトします。ASA が新しい接続を受信すると、最も長く非アクティブになっていたセッションがログオフされ、新しい接続がそのライセンスを引き継ぎます。

次の例は、100 個の SSL セッション（アクティブのみ）と 2% の SSL 負荷を示しています。これらの数字には、非アクティブなセッションは含まれていません。つまり、非アクティブなセッションは VPN ロードバランシングの負荷に数えられません。

```
hostname# show vpn load-balancing
Status :    enabled
Role :     Master
```

VPN ロードバランシングの機能履歴

```
Failover : Active
Encryption : enabled
Cluster IP : 192.168.1.100
Peers : 1
```

```
Load %
Sessions
Public IP      Role  Pri Model      IPsec SSL IPsec SSL
192.168.1.9   Master 7  ASA-5540 4    2  216  100
192.168.1.19 Backup 9  ASA-5520 0    0   0    0
```

## VPN ロードバランシングの機能履歴

機能名	リリース	機能情報
VPN ロードバランシング	7.2(1)	この機能が導入されました。





## 第 4 章

# 全般 VPN パラメータ

バーチャルプライベートネットワークの ASA の実装には、カテゴリの枠を越えた便利な機能があります。この章では、これらの機能のいくつかについて説明します。

- [注意事項と制約事項 \(79 ページ\)](#)
- [ACL をバイパスするための IPsec の設定 \(80 ページ\)](#)
- [インターフェイス内トラフィックの許可 \(ヘアピンング\) \(81 ページ\)](#)
- [アクティブな IPsec セッションまたは SSL VPN セッションの最大数の設定 \(83 ページ\)](#)
- [許可される IPsec クライアント リビジョンレベル確認のためのクライアントアップデートの使用 \(84 ページ\)](#)
- [パブリック IP 接続への NAT 割り当てによる IP アドレスの実装 \(86 ページ\)](#)
- [VPN セッション制限の設定 \(88 ページ\)](#)
- [ID 証明書のネゴシエート時の使用 \(90 ページ\)](#)
- [暗号化コアのプールの設定 \(90 ページ\)](#)
- [ダイナミック スプリット トンネリングの設定 \(91 ページ\)](#)
- [管理 VPN トンネルの設定 \(92 ページ\)](#)
- [アクティブな VPN セッションの表示 \(93 ページ\)](#)
- [ISE ポリシー適用について \(95 ページ\)](#)
- [SSL の詳細設定 \(100 ページ\)](#)
- [永続的 IPsec トンネルフロー \(106 ページ\)](#)

## 注意事項と制約事項

この項では、この機能のガイドラインと制限事項について説明します。

### コンテキストモードのガイドライン

シングルコンテキストモードとマルチコンテキストモードでサポートされています。『[ASA General Operations CLI Configuration Guide](#)』の適切なリリースでは、マルチコンテキストモードでサポートされていないもののリストについては『[Guidelines for Multiple Context Mode](#)』を参照してください。また「[New Features](#)」には、リリースを通して追加されたものの明細が示されています。

### ファイアウォール モードのガイドライン

ルーテッドファイアウォール モードでだけサポートされています。トランスペアレント モードはサポートされていません。

### Network Address Translation (NAT)

NAT 構成に関する注意事項などについては、『*Cisco ASA Series Firewall CLI Configuration Guide*』の「*NAT for VPN*」セクションを参照してください。

## ACL をバイパスするための IPsec の設定

IPsec トンネルから送信されるすべてのパケットに対して、ACL で発信元インターフェイスと宛先インターフェイスをチェックせずに許可するには、グローバル コンフィギュレーション モードで **sysopt connection permit-vpn** コマンドを入力します。

IPsec トラフィックのインターフェイス ACL をバイパスする必要があるのは、ASA の背後で別の VPN コンセントレータを使用し、なおかつ ASA のパフォーマンスを最大限にする場合などです。通常、IPsec パケットを許可する ACL を **access-list** コマンドを使用して作成し、これを発信元インターフェイスに適用します。ACL を使用すると、ASA を通過できるトラフィックを正確に指定できます。

次の例では、ACL をチェックせずに ASA を通過する IPsec トラフィックをイネーブルにします。

```
hostname(config)# sysopt connection permit-vpn
```



(注) **no sysopt connection permit-vpn** が設定されているときに、外部インターフェイスのアクセスグループが **deny ip any any** ACL を呼び出すように設定されていたとしても、クライアントからの復号化された通過トラフィックは許可されます。

保護されたネットワークへの、サイトツーサイトまたはリモートアクセス VPN 経由でのアクセスをコントロールするために、**no sysopt permit-vpn** コマンドを外部インターフェイス上のアクセスコントロールリスト (ACL) と組み合わせて使用しようとしても、うまくいきません。

**sysopt connection permit-vpn** は、その対象のトラフィックの暗号マップが有効になっているインターフェイスに対する ACL (インとアウトの両方) と、他のすべてのインターフェイスの出力 (アウト) ACL (入力 (イン) ACL ではない) をバイパスします。

このような状況では、内部の管理アクセスがイネーブルになっていると、ACL は適用されず、ユーザーは SSH を使用して ASA に引き続き接続できます。内部ネットワーク上へのホストへのトラフィックは ACL によって正しくブロックされますが、内部インターフェイスへの復号化された通過トラフィックはブロックされません。

**ssh** および **http** コマンドは、ACL よりもプライオリティが高くなります。VPN セッションからボックスへの SSH、Telnet、または ICMP トラフィックを拒否するには、**ssh**、**telnet**、および **icmp** コマンドを使用します。

## インターフェイス内トラフィックの許可（ヘアピニング）

ASA には、IPsec で保護されたトラフィックに対して、同じインターフェイスの出入りを許可することにより、VPN クライアントが別の VPN ユーザーに IPsec で保護されたトラフィックを送信できる機能があります。「ヘアピニング」とも呼ばれるこの機能は、VPN ハブ (ASA) を介して接続している VPN スポーク (クライアント) と見なすことができます。

ヘアピニングにより、着信 VPN トラフィックを同じインターフェイスを介して暗号化されていないトラフィックとしてリダイレクトすることもできます。この機能は、たとえば、スプリットトンネリングがない状態で、VPN へのアクセスと Web のブラウズの両方を行う必要がある VPN クライアントに役立つ可能性があります。

下の図は、VPN クライアント 1 が VPN クライアント 2 に対してセキュアな IPsec トラフィックを送信し、パブリック Web サーバーに対しては暗号化されていないトラフィックを送信していることを示しています。

図 4: ヘアピニングにインターフェイス内機能を使用する VPN クライアント

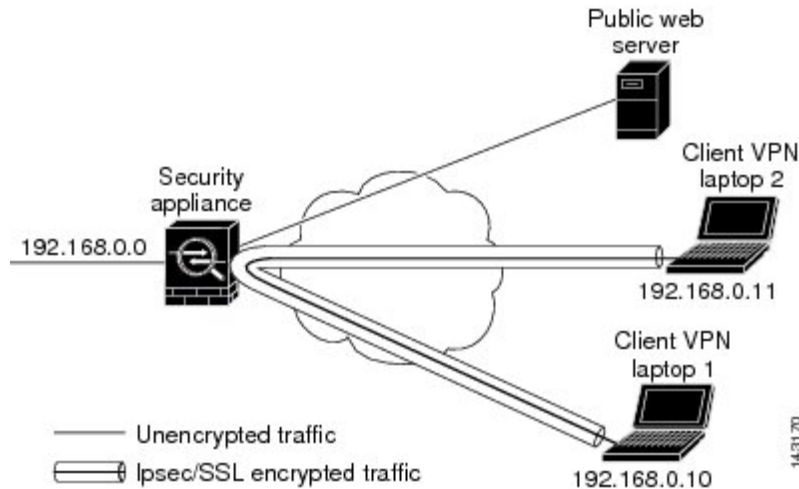

この機能を設定するには、グローバル コンフィギュレーション モードで `intra-interface` 引数を指定して `same-security-traffic` コマンドを実行します。

コマンドの構文は、`same-security-traffic permit {inter-interface | intra-interface}` です。

次の例では、インターフェイス内トラフィックをイネーブルにする方法を示しています。

```
hostname (config) # same-security-traffic permit intra-interface
hostname (config) #
```



(注) `same-security-traffic` コマンドに `inter-interface` 引数を指定すると、セキュリティレベルが同一のインターフェイス間の通信が許可されます。この機能は、IPsec 接続に固有のものではありません。詳細については、このマニュアルの「インターフェイスパラメータの設定」の章を参照してください。

ヘアピニングを使用するには、「インターフェイス内トラフィックにおける NAT の注意事項」に記載されているように、適切な NAT ルールを ASA インターフェイスに適用する必要があります。

## インターフェイス内トラフィックにおける NAT の注意事項

ASA がインターフェイスを介して暗号化されていないトラフィックを送信するには、そのインターフェイスに対する NAT をイネーブルにし、プライベート IP アドレスをパブリックにルーティング可能なアドレスに変換する必要があります (ただし、ローカル IP アドレスプールですでにパブリック IP アドレスを使用している場合は除きます)。次の例では、クライアント IP プールから発信されたトラフィックに、インターフェイス PAT ルールを適用しています。

```
hostname (config) # ip local pool clientpool 192.168.0.10-192.168.0.100
hostname (config) # object network vpn_nat
hostname (config-network-object) # subnet 192.168.0.0 255.255.255.0
```

```
hostname(config-network-object)# nat (outside,outside) interface
```

ただし、ASA がこの同じインターフェイスから暗号化された VPN トラフィックを送信する場合、NAT は任意です。VPN 間へアピニングは、NAT を使用してもしなくても機能します。すべての発信トラフィックに NAT を適用するには、上記のコマンドを実装するだけです。VPN 間トラフィックを NAT から免除するには、次のように、VPN 間トラフィックの NAT 免除を実装するコマンドを（上記のコマンドに）追加します。

```
hostname(config)# nat (outside,outside) source static vpn_nat vpn_nat destination static vpn_nat vpn_nat
```

NAT ルールの詳細については、このマニュアルの「NAT の適用」の章を参照してください。

## アクティブな IPsec セッションまたは SSL VPN セッションの最大数の設定

VPN セッションの数を ASA が許可する数よりも小さい値に制限するには、グローバル コンフィギュレーション モードで **vpn-sessiondb** コマンドを入力します。

```
vpn-sessiondb {max-anyconnect-premium-or-essentials-limit <number> | max-other-vpn-limit <number>}
```

**max-anyconnect-premium-or-essentials-limit** キーワードは、AnyConnect クライアントセッションの最大数を 1 以上ライセンス許容最大数以下で指定します。



- (注) 正しいライセンス、用語、階層、およびユーザー数は、これらのコマンドで決定されなくなりました。『AnyConnect クライアント Ordering Guide』（<http://www.cisco.com/c/dam/en/us/products/collateral/security/anyconnect-og.pdf>）を参照してください。

**max-other-vpn-limit** キーワードは、（AnyConnect クライアントセッション以外の）VPN セッションの最大数を 1 以上ライセンス許容最大数以下で指定します。これには、Cisco VPN Client（IPsec IKEv1）および LAN-to-LAN VPN セッションが含まれます。

このセッション数の制限は、VPN ロードバランシング用に算出されたロード率に影響します。

次に、最大 Anyconnect VPN セッション数の制限を 450 に設定する例を示します。

```
hostname(config)# vpn-sessiondb max-anyconnect-premium-or-essentials-limit 450
hostname(config)#
```

# 許可される IPsec クライアント リビジョン レベル確認のためのクライアントアップデートの使用



(注) この項の情報は、IPsec 接続にのみ適用されます。

クライアントアップデート機能を使用すると、中央にいる管理者は、VPN クライアントソフトウェアをアップデートする時期を VPN クライアントユーザーに自動的に通知できます。

リモートユーザーは、旧式の VPN ソフトウェアバージョンまたはハードウェアクライアントバージョンを使用している可能性があります。 **client-update** コマンドを使用すると、いつでもクライアントリビジョンのアップデートをイネーブルにして、アップデートを適用するクライアントのタイプおよびリビジョン番号を指定し、アップデートを取得する URL または IP アドレスを提供できます。また、Windows クライアントの場合は、オプションで、VPN クライアントバージョンをアップデートする必要があることをユーザーに通知できます。Windows クライアントに対しては、更新を実行するメカニズムをユーザーに提供できます。このコマンドは、IPsec リモートアクセス トンネル グループ タイプにのみ適用されます。

クライアントアップデートを実行するには、一般コンフィギュレーションモードまたはトンネルグループ ipsec 属性コンフィギュレーションモードで **client-update** コマンドを入力します。リビジョン番号のリストにあるソフトウェアバージョンをすでに実行しているクライアントの場合は、ソフトウェアを更新する必要はありません。リストにあるソフトウェアバージョンを実行していないクライアントの場合は、ソフトウェアを更新する必要があります。次の手順は、クライアントアップデートの実行方法を示しています。

## 手順

**ステップ 1** グローバルコンフィギュレーションモードで、次のコマンドを入力してクライアントアップデートをイネーブルにします。

```
hostname (config) # client-update enable  
hostname (config) #
```

**ステップ 2** グローバルコンフィギュレーションモードで、特定のタイプのすべてのクライアントに適用するクライアントアップデートのパラメータを指定します。つまり、クライアントのタイプ、アップデートイメージを取得する URL または IP アドレス、および許可されるリビジョン番号または対象クライアントの番号を指定します。最大4つのリビジョン番号をカンマで区切って指定できます。

ユーザーのクライアントリビジョン番号が、指定したリビジョン番号のいずれかと一致する場合、そのクライアントをアップデートする必要はありません。このコマンドは、ASA 全体にわたって指定されているタイプのすべてのクライアントのクライアントアップデート値を指定します。

次の構文を使用します。

```
hostname(config)# client-update type type url url-string rev-nums rev-numbers
hostname(config)#
```

使用可能なクライアントのタイプは、**win9X** (Windows 95、Windows 98、および Windows ME プラットフォームを含む)、**winnt** (Windows NT 4.0、Windows 2000、および Windows XP プラットフォームを含む)、**windows** (Windows ベースのすべてのプラットフォームを含む) です。

リビジョン番号のリストにあるソフトウェアバージョンをすでに実行しているクライアントの場合は、ソフトウェアを更新する必要はありません。リストにあるソフトウェアバージョンを実行していないクライアントの場合は、ソフトウェアを更新する必要があります。これらのクライアントアップデートエントリから3つまで指定することができます。キーワード **windows** を指定すると、許可されるすべての Windows プラットフォームがカバーされます。**windows** を指定する場合は、個々の Windows クライアントタイプは指定しないでください。

(注) すべての Windows クライアントでは、URL のプレフィックスとしてプロトコル **http://** または **https://** を使用する必要があります。

次の例では、リモートアクセストンネルグループのクライアントアップデートパラメータを設定しています。リビジョン番号 4.6.1 とアップデートを取得するための URL (**https://support/updates**) を指定します。

```
hostname(config)# client-update type windows url https://support/updates/ rev-nums 4.6.1
hostname(config)#
```

あるいは、特定のタイプのすべてのクライアントではなく、個々のトンネルグループだけのためのクライアントアップデートを設定できます (ステップ 3 を参照)。

(注) URL の末尾にアプリケーション名を含めることで (例: **https://support/updates/vpnclient.exe**)、アプリケーションを自動的に起動するようにブラウザを設定できます。

### ステップ 3 特定の ipsec-ra トンネルグループの client-update パラメータのセットを定義します。

トンネルグループ ipsec 属性モードで、トンネルグループ名とそのタイプ、アップデートされたイメージを取得する URL または IP アドレス、およびリビジョン番号を指定します。ユーザーのクライアントのリビジョン番号が、指定されているリビジョン番号のいずれかと一致している場合、クライアントをアップデートする必要はありません。たとえば、Windows クライアントの場合、次のコマンドを入力します。

```
hostname(config)# tunnel-group remotegrp type ipsec-ra
hostname(config)# tunnel-group remotegrp ipsec-attributes
hostname(config-tunnel-ipsec)# client-update type windows url https://support/updates/
rev-nums 4.6.1
hostname(config-tunnel-ipsec)#
```

**ステップ 4** (任意) クライアントのアップデートが必要な旧式の Windows クライアントを使用しているアクティブなユーザーに通知を送信します。これらのユーザーにはポップアップウィンドウが表示され、ブラウザを起動して、URL で指定したサイトからアップデートされたソフトウェアをダウンロードする機会が提供されます。このメッセージで設定可能な部分は URL だけです (ステップ 2 または 3 を参照)。アクティブでないユーザーは、次回ログオン時に通知メッセージを受信します。この通知は、すべてのトンネルグループのすべてのアクティブクライアントに送信するか、または特定のトンネルグループのクライアントに送信できます。たとえば、すべてのトンネルグループのすべてのアクティブクライアントに通知する場合は、特権 EXEC モードで次のコマンドを入力します。

```
hostname# client-update all
hostname#
```

ユーザーのクライアントのリビジョン番号が指定されているリビジョン番号のいずれかと一致している場合、そのクライアントをアップデートする必要はなく、通知メッセージはユーザーに送信されません。

#### 次のタスク



- (注) クライアント更新のタイプを **windows** (Windows ベースのすべてのプラットフォーム) に指定し、その後、同じエンティティに **win9x** または **winnt** のクライアント更新タイプを入力する必要がある場合は、まずこのコマンドの **no** 形式で **windows** クライアントタイプを削除してから、新しい **client-update** コマンドを使用して新しいクライアントタイプを指定します。

## パブリック IP 接続への NAT 割り当てによる IP アドレスの実装

まれに、内部ネットワークで、割り当てられたローカル IP アドレスではなく、VPN ピアの実際の IP アドレスを使用する場合があります。VPN では通常、内部ネットワークにアクセスするために、割り当てられたローカル IP アドレスがピアに指定されます。ただし、内部サーバーおよびネットワークセキュリティがピアの実際の IP アドレスに基づく場合などに、ローカル IP アドレスを変換してピアの実際のパブリックアドレスに戻す場合があります。

ASA では、内部/保護対象ネットワークの VPN クライアントの割り当てられた IP アドレスをパブリック (送信元) IP アドレスに変換する方法が導入されました。この機能は、内部ネットワークおよびネットワークセキュリティポリシーのターゲットサーバー/サービスが、社内ネットワークの割り当てられた IP ではなく、VPN クライアントのパブリック/送信元 IP との通信を必要とするシナリオをサポートします。



この機能は、トンネルグループごとに1つのインターフェイスでイネーブルにすることができます。VPN セッションが確立または切断されると、オブジェクト NAT ルールが動的に追加および削除されます。

ルーティングの問題のため、この機能が必要でない場合は、この機能の使用は推奨しません。

- レガシー (IKEv1) クライアントと AnyConnect クライアント だけをサポートします。
- NAT ポリシーおよび VPN ポリシーが適用されるように、パブリック IP アドレスへのリターントラフィックは ASA にルーティングされる必要があります。
- 割り当てられた IPv4 およびパブリック アドレスだけをサポートします。
- NAT/PAT デバイスの背後にある複数のピアはサポートされません。
- ロードバランシングはサポートされません (ルーティングの問題のため)。
- ローミングはサポートされません。

## 手順

**ステップ 1** グローバル コンフィギュレーション モードで、**tunnel general** を入力します。

**ステップ 2** アドレス変換をイネーブルにするには、次の構文を使用します。

```
hostname(config-tunnel-general)# nat-assigned-to-public-ip interface
```

このコマンドは、送信元のパブリック IP アドレスに、割り当てられた IP アドレスの NAT ポリシーをダイナミックにインストールします。interface は、NAT の適用先を決定します。

**ステップ 3** アドレス変換をディセーブルにするには、次の構文を使用します。

```
hostname(config-tunnel-general)# no nat-assigned-to-public-ip
```

## VPN NAT ポリシーの表示

アドレス変換は、基礎となるオブジェクト NAT メカニズムを使用します。そのため、VPN NAT ポリシーは、手動設定されたオブジェクト NAT ポリシーと同様に表示されます。次の例では、割り当てられた IP として 95.1.226.4 を使用して、ピアのパブリック IP として 75.1.224.21 を使用します。

```
hostname# show nat
Auto NAT Policies (Section 2)
1 (outside) to (inside) source static _vpn_nat_95.1.226.4 75.1.224.21
   translate_hits = 315, untranslate_hits = 315
```

```
prompt# show nat detail
```

```
Auto NAT Policies (Section 2)
```

```
1 (outside) to (inside) source static _vpn_nat_95.1.226.4 75.1.224.21
   translate_hits = 315, untranslate_hits = 315
   Source - Origin: 95.1.226.4/32, Translated: 75.1.224.21/32
```

*outside* は AnyConnect クライアント が接続するインターフェイスであり、*inside* は新しいトンネルグループに固有のインターフェイスです。



(注) VPN NAT ポリシーがダイナミックであり、設定に追加されないため、VPN NAT オブジェクトおよび NAT ポリシーは、`show run object` レポートおよび `show run nat` レポートから非表示になります。

## VPN セッション制限の設定

IPsec セッションと SSL VPN セッションは、プラットフォームと ASA ライセンスがサポートする限り、いくつでも実行できます。ASA の最大セッション数を含むライセンス情報を表示するには、グローバル コンフィギュレーション モードで **show version** コマンドを入力し、ライセンスのセクションを探します。次の例は、このコマンドの出力からのコマンドとライセンスの情報を示しています。もう一方の出力は明確にするために編集されています。

```
hostname(config)# show version
...
Licensed features for this platform:
Maximum Physical Interfaces      : Unlimited      perpetual
Maximum VLANs                   : 500           perpetual
Inside Hosts                     : Unlimited     perpetual
Failover                         : Active/Active perpetual
Encryption-DES                   : Enabled       perpetual
Encryption-3DES-AES             : Enabled       perpetual
Security Contexts               : 100          perpetual
Carrier                          : Enabled       perpetual
AnyConnect Premium Peers        : 5000         perpetual
AnyConnect Essentials           : 5000         perpetual
Other VPN Peers                 : 5000         perpetual
Total VPN Peers                 : 5000         perpetual
AnyConnect for Mobile           : Enabled       perpetual
AnyConnect for Cisco VPN Phone  : Enabled       perpetual
Advanced Endpoint Assessment     : Enabled       perpetual
Shared License                   : Disabled     perpetual
Total TLS Proxy Sessions        : 3000         perpetual
Botnet Traffic Filter           : Disabled     perpetual
IPS Module                       : Disabled     perpetual
Cluster                          : Enabled       perpetual
Cluster Members                 : 2            perpetual
```

This platform has an ASA5555 VPN Premium license.

## ライセンス リソース割り当ての表示

リソース割り当てを表示するには、次のコマンドを使用します。

```
asa2(config)# sh resource allocation
Resource      Total    % of Avail
Conns[rate]   100(U)   0.00%
Inspects[rate] unlimited
Syslogs[rate] unlimited
Conns         unlimited
Hosts         unlimited
IPsec        unlimited
Mac-addresses unlimited
ASDM          10       5.00%
SSH           10       10.00%
Telnet        10       10.0%
Xlates        unlimited
AnyConnect    1000     10%
AnyConnectBurst 200      2%
OtherVPN      2000     20%
OtherVPNBurst 1000     10%
```

## ライセンス リソース使用率の表示

リソース使用率を表示するには、次のコマンドを使用します。



- (注) **sh resource usage system controller all 0** コマンドを使用して、プラットフォーム制限として制限があるシステム レベルの使用率を表示することもできます。

```
ASA(config-ca-trustpoint)# sh resource usage
Resource      Current  Peak  Limit  Denied  Context
Conns         1        16   280000 0        System
Hosts         2        10   N/A    0        System
AnyConnect    2        25   1000   0        cust1
AnyConnectBurst 0        0    200   0        cust1
OtherVPN      1        1    2000   0        cust2
OtherVPNBurst 0        0    1000   0        cust2
```

## VPN セッションの制限

AnyConnect VPN セッション (IPsec/IKEv2 または SSL) を ASA で許可されているよりも小さい値に制限するには、グローバル コンフィギュレーション モードで **vpn-sessiondb max-anyconnect-premium-or-essentials-limit** コマンドを使用します。セッションの制限を削除するには、このコマンドの **no** バージョンを使用します。

ASA のライセンスで 500 の SSL VPN セッションが許可されていて、AnyConnect VPN セッション数を 250 に制限する場合は、次のコマンドを入力します。

```
hostname(config)# vpn-sessiondb max-anyconnect-premium-or-essentials-limit 250
hostname(config)#
```

セッションの制限を削除するには、このコマンドの **no** バージョンを使用します。

```
hostname(config)# no vpn-sessiondb max-anyconnect-premium-or-essentials-limit 250
hostname(config)#
```

## ID 証明書のネゴシエート時の使用

AnyConnect クライアント で IKEv2 トンネルをネゴシエートするときに、ASA は ID 証明書を使用する必要があります。IKEv2 リモート アクセス トラストポイントの設定には、次のコマンドを使用します。

```
crypto ikev2 remote-access trustpoint <name> [line<number>]
```

このコマンドを使用すると、AnyConnect クライアント は、エンドユーザーのグループ選択をサポートできるようになります。2つのトラストポイントを同時に設定できます。RSA を2つ、ECDSA を2つ、またはそれぞれ1つずつ設定できます。ASA は、設定したトラストポイントリストをスキャンし、クライアントがサポートする最初の1つを選択します。ECDSA を使用する場合は、RSA トラストポイントの前に、このトラストポイントを設定する必要があります。

行番号オプションは、トラストポイントを挿入する行番号の場所を指定します。通常、このオプションは、別の行を削除および再追加しないで一番上にトラストポイントを挿入するために使用されます。行が指定されていない場合、ASA はリストの末尾にトラストポイントを追加します。

すでに存在するトラストポイントを追加しようとする、エラーが表示されます。削除するトラストポイント名を指定しないで `no crypto ikev2 remote-access trustpoint` コマンドを使用すると、すべてのトラストポイント コンフィギュレーションが削除されます。

## 暗号化コアのプールの設定

対称型マルチプロセッシング (SMP) プラットフォームでの暗号化コアの割り当てを変更して、AnyConnect クライアント TLS/DTLS トラフィックのスループットを向上させることができます。この変更によって、SSL VPN データパスが高速化され、AnyConnect クライアント、スマートトンネル、およびポート転送において、ユーザーが認識できるパフォーマンス向上が実現します。次の手順では、シングルコンテキストモードまたはマルチコンテキストモードで暗号化コアのプールを設定します。

### 手順

暗号アクセラレータ プロセッサの割り当てを指定します。

#### **crypto engine accelerator-bias**

- [balanced] : 暗号化ハードウェアリソースを均等に分散します (Admin/SSL および IPsec コア)。

- [ipsec] : IPsec を優先するように暗号化ハードウェア リソースを割り当てます (SRTP 暗号化音声トラフィックを含む)。これは、ASA 5500-X シリーズ デバイスのデフォルトバイアスです。
- [ssl] : Admin/SSL を優先するように暗号化ハードウェア リソースを割り当てます。SSL ベースの AnyConnect クライアント リモートアクセス VPN セッションをサポートする場合は、このバイアスを使用します。

例 :

```
hostname(config)# crypto engine accelerator-bias ssl
```

## ダイナミック スプリット トンネリングの設定

ダイナミック スプリット トンネリングでは、トンネルの確立後に、DNS ドメイン名に基づいて動的にスプリット除外トンネリングを行うことができます。ダイナミック スプリット トンネリングを設定するには、カスタム属性を作成し、グループ ポリシーに追加します。

### 始める前に

この機能を使用するには、AnyConnect リリース 4.5 (またはそれ以降) が必要です。詳細については、「[About Dynamic Split Tunneling](#)」を参照してください。

### 手順

- ステップ 1** 次のコマンドで、WebVPN コンテキストにおけるカスタム属性タイプを定義します。

```
anyconnect-custom-attr dynamic-split-exclude-domains description dynamic split exclude domains
```
- ステップ 2** VPN トンネル外部のクライアントによるアクセスが必要な各クラウド/Web サービスについて、属性名を定義します。たとえば、Google Web サービスに関する DNS ドメイン名のリストとして、Google\_domains を追加します。属性値は VPN トンネルから除外するドメイン名のリストを含み、次の例のように、カンマ区切り値 (CSV) 形式にする必要があります。

```
anyconnect-custom-data dynamic-split-exclude-domains webex.com, webexconnect.com, tags.tiqcdn.com
```
- ステップ 3** 次のコマンドで、以前に定義されているカスタム属性を特定のポリシーグループに追加します。これは、group-policy 属性のコンテキストで実行されます。anyconnect-custom dynamic-split-exclude-domains value webex\_service\_domains

### 次のタスク

スプリットを含むトンネリングが設定されている場合、ダイナミックスプリット除外は、スプリットを含むネットワークに DNS 応答 IP アドレスが 1 つ以上含まれる場合のみ、実行されません。DNS 応答 IP アドレスとスプリットを含むネットワークのいずれかの間にまったく重なりがない場合、すべての DNS 応答 IP アドレスに一致するトラフィックはすでにトンネリングから除外されているため、ダイナミック スプリット除外の実行は不要です。

## 管理 VPN トンネルの設定

管理 VPN トンネルにより、エンドユーザによって VPN 接続が確立されるだけでなく、クライアント システムの電源が入るたびに社内ネットワークの接続が確保されます。オフィスネットワークに VPN を介してユーザが頻繁に接続しないデバイスに対しては特に、外出中のオフィスのエンドポイントで **Patch Management** を行うことができます。この機能には、社内ネットワークの接続を必要とするエンドポイント OS ログインスクリプトに対するメリットもあります。

管理 VPN トンネルはエンドユーザに対し透過的であるため、ユーザアプリケーションによって開始されたネットワーク トラフィックはデフォルトで影響を受けませんが、代わりに管理 VPN トンネルの外部に転送されます。

ログインが低速であるとユーザーから報告された場合、管理トンネルが適切に設定されていない可能性があります。追加の要件、非互換性、制限、および管理 VPN トンネルのトラブルシューティングについては、『[Cisco AnyConnect Secure Mobility Client Administration Guide](#)』を参照してください。

### 始める前に

AnyConnect リリース 4.7（またはそれ以降）が必要

### 手順

**ステップ 1** アップロードしたプロファイル (`profileMgmt`) を管理トンネル接続で使用されているトンネルグループにマッピングされているグループ ポリシー (`MgmtTunGrpPolicy`) に追加します。

プロファイルが AnyConnect 管理 VPN プロファイルであることを示すには、**anyconnect profiles** コマンドに **type vpn-mgmt** を含めます。通常の AnyConnect VPN プロファイルは `type user` です。

```
group-policy MgmtTunGrpPolicy attributes
  webvpn
    anyconnect profiles value profileMgmt type vpn-mgmt
```

**ステップ 2** ユーザ トンネル接続を使用して管理 VPN プロファイルを展開するには、アップロードされたプロファイル (`profileMgmt`) をユーザ トンネル接続で使用されているトンネルグループにマッピングされたグループ ポリシー (`DfltGrpPolicy`) に追加します。

```
group-policy DfltGrpPolicy attributes
 webvpn
  anyconnect profiles value profileMgmt type vpn-mgmt
```

## アクティブな VPN セッションの表示

次のトピックでは、VPN セッション情報を表示する方法について説明します。

### IPアドレスタイプ別のアクティブなAnyConnectクライアントセッションの表示

コマンドライン インターフェイスを使用して、アクティブな AnyConnect クライアント セッションを表示するには、特権 EXEC モードで **show vpn-sessiondb anyconnect filter p-ipversion** または **show vpn-sessiondb anyconnect filter a-ipversion** コマンドを入力します。

- エンドポイントのパブリック IPv4 または IPv6 アドレスでフィルタリングされたアクティブな AnyConnect クライアントセッションを表示します。パブリックアドレスは、企業によってエンドポイントに割り当てられたアドレスです。

```
show vpn-sessiondb anyconnect filter p-ipversion {v4 | v6}
```

- エンドポイントの割り当てられた IPv4 または IPv6 アドレスでフィルタリングされたアクティブな AnyConnect クライアントセッションを表示します。割り当て済みアドレスは、ASA によって AnyConnect クライアントに割り当てられたアドレスです。

```
show vpn-sessiondb anyconnect filter a-ipversion {v4 | v6}
```

#### **show vpn-sessiondb anyconnect filter p-ipversion [v4 | v6]** コマンドの出力例

```
hostname(config)# show vpn-sessiondb anyconnect filter p-ipversion v4

Session Type: AnyConnect

Username      : user1                Index      : 40
Assigned IP   : 192.168.17.10    Public IP  : 198.51.100.1
Protocol      : AnyConnect-Parent SSL-Tunnel
License       : AnyConnect Premium
Encryption    : AnyConnect-Parent: (1)none  SSL-Tunnel: (1)RC4
Hashing       : AnyConnect-Parent: (1)none SSL-Tunnel: (1)SHA1
Bytes Tx      : 10570          Bytes Rx   : 8085
Group Policy  : GroupPolicy_SSLACCLIENT
Tunnel Group  : SSLACCLIENT
Login Time    : 15:17:12 UTC Mon Oct 22 2012
Duration      : 0h:00m:09s
Inactivity    : 0h:00m:00s
```

```
NAC Result      : Unknown
VLAN Mapping    : N/A                               VLAN      : none
```

### show vpn-sessiondb anyconnect filter a-ipversion [v4 | v6] コマンドの出力

```
hostname(config)# show vpn-sessiondb anyconnect filter a-ipversion v6

Session Type: AnyConnect

Username       : user1                               Index      : 45
Assigned IP    : 192.168.17.10
Public IP     : 2001:DB8:8:1:90eb:3fe5:9eea:fb29
Assigned IPv6 : 2001:DB8:9:1::24
Protocol       : AnyConnect-Parent SSL-Tunnel
License        : AnyConnect Premium
Encryption     : AnyConnect-Parent: (1)none SSL-Tunnel: (1)RC4
Hashing        : AnyConnect-Parent: (1)none SSL-Tunnel: (1)SHA1
Bytes Tx       : 10662                               Bytes Rx   : 17248
Group Policy   : GroupPolicy_SSL_IPv6               Tunnel Group : SSL_IPv6
Login Time     : 17:42:42 UTC Mon Oct 22 2012
Duration       : 0h:00m:33s
Inactivity     : 0h:00m:00s
NAC Result     : Unknown
VLAN Mapping   : N/A                               VLAN      : none
```

## IP アドレス タイプ別のアクティブなクライアントレス SSL VPN セッションの表示

コマンドラインインターフェイスを使用して、アクティブなクライアントレス SSL VPN セッションを表示するには、特権 EXEC モードで **show vpn-sessiondb webvpn filter ipversion** コマンドを入力します。

パブリックアドレスは、企業によってエンドポイントに割り当てられたアドレスです。

```
show vpn-sessiondb webvpn filter ipversion {v4 | v6}
```

### 例

```
hostname# sh vpn-sessiondb webvpn filter ipversion v4

Session Type: WebVPN

Username       : user1                               Index      : 63
Public IP     : 171.16.17.6
Protocol       : Clientless
License        : AnyConnect Premium
Encryption     : Clientless: (1)RC4                 Hashing     : Clientless: (1)SHA1
Bytes Tx       : 62454                               Bytes Rx   : 13082
Group Policy   : SSLv6                               Tunnel Group : SSL_IPv6
Login Time     : 18:07:48 UTC Mon Oct 22 2012
Duration       : 0h:00m:16s
Inactivity     : 0h:00m:00s
NAC Result     : Unknown
VLAN Mapping   : N/A                               VLAN      : none
```



## IP アドレス タイプ別のアクティブな LAN-to-LAN VPN セッションの表示

コマンドライン インターフェイスを使用して、アクティブなクライアントレス SSL VPN セッションを表示するには、特権 EXEC モードで **show vpn-sessiondb l2l filter ipversion** コマンドを入力します。

このコマンドは、接続のパブリック IPv4 アドレスまたはパブリック IPv6 アドレスでフィルタリングされたアクティブな LAN-to-LAN VPN セッションを表示します。

パブリック アドレスは、企業によってエンドポイントに割り当てられたアドレスです。

```
show vpn-sessiondb l2l filter ipversion {v4 | v6}
```

## ISE ポリシー適用について

Cisco Identity Services Engine (ISE) は、セキュリティ ポリシー管理および制御プラットフォームです。有線、ワイヤレス、VPN 接続のアクセス制御とセキュリティ コンプライアンスを自動化し、シンプルにします。Cisco ISE は主に、Cisco TrustSec と連携してセキュアアクセスとゲストアクセスを提供し、個人所有デバイス持ち込み (BYOD) イニシアティブをサポートし、使用ポリシーを適用するために使用されます。

ISE Change of Authorization (CoA) 機能は、認証、認可、およびアカウンティング (AAA) セッションの属性を、セッション確立後に変更するためのメカニズムを提供します。AAA のユーザーまたはユーザー グループのポリシーを変更すると、ISE から ASA へ CoA パケットを直接送信して認証を再初期化し、新しいポリシーを適用できます。インラインポスチャ実施ポイント (IPEP) は、ASA によって確立された各 VPN セッションにアクセス コントロールリスト (ACL) を適用する必要はありません。

ISE ポリシーの実施は、次の VPN クライアントでサポートされています。

- IPSec
- AnyConnect クライアント
- L2TP/IPSec



(注) ダイナミック ACL (dACL) やセキュリティグループタグ (SGT) などの一部のポリシー要素はサポートされていますが、VLAN 割り当てや IP アドレス割り当てなどのポリシー要素はサポートされていません。

システム フローは次のとおりです。

1. エンドユーザーが VPN 接続を要求します。

2. ASA は、ISE に対してユーザーを認証し、ネットワークへの限定アクセスを提供するユーザー ACL を受け取ります。
3. アカウンティング開始メッセージが ISE に送信され、セッションが登録されます。
4. ポスチャアセスメントが NAC エージェントと ISE 間で直接行われます。このプロセスは、ASA に透過的です。
5. ISE が CoA の「ポリシープッシュ」を介して ASA にポリシーの更新を送信します。これにより、ネットワーク アクセス権限を高める新しいユーザー ACL が識別されます。



(注) 後続の CoA 更新を介し、接続のライフタイム中に追加のポリシー評価が ASA に透過的に行われる場合があります。

## ISE ポリシー適用に関する RADIUS サーバー グループの設定

ISE ポリシーの評価と適用をイネーブルにするには、ISE サーバーの RADIUS AAA サーバーグループを設定し、サーバーをグループに追加します。VPN にトンネルグループを設定する場合は、グループで AAA サービスにこのサーバーグループを指定します。

### 手順

**ステップ 1** RADIUS AAA サーバーグループを作成します。

**aaa-server group\_name protocol radius**

```
hostname(config)# aaa-server servergroup1 protocol radius
hostname(config-aaa-server-group)#
```

**ステップ 2** AAA サーバーグループの RADIUS 動的認可 (CoA) サービスをイネーブルにします。

**dynamic-authorization [port number]**

ポートの指定は任意です。デフォルトは 1700 です。指定できる範囲は 1024 ~ 65535 です。

VPN トンネルでサーバーグループを使用すると、対応する RADIUS サーバーグループが CoA 通知用に登録され、ASA は ISE からの CoA ポリシー更新用ポートをリスンします。

```
hostname(config-aaa-server-group)# dynamic-authorization
```

**ステップ 3** 認証に ISE を使用しない場合は、RADIUS サーバーグループに対し認可専用モードを有効にします。

**authorize-only**

これは、サーバー グループを認可に使用するとき、RADIUS アクセス要求メッセージが、AAA サーバー用に設定されているパスワード方式に反して、「認可専用」要求として構築されることを示しています。**radius-common-pw** コマンドを使用して RADIUS サーバーの共通パスワードを設定すると、そのパスワードは無視されます。

たとえば、認証にこのサーバーグループではなく証明書を使用する場合には、認可専用モードを使用します。VPN トンネルでの認可とアカウンティングにこのサーバーグループを使用する可能性があるからです。

```
hostname(config-aaa-server-group)# authorize-only
```

**ステップ 4** RADIUS 中間アカウンティング アップデート メッセージの定期的な生成をイネーブルにします。

**interim-accounting-update [periodic [hours]]**

ISE は、ASA などの NAS デバイスから受信するアカウンティング レコードに基づいて、アクティブセッションのディレクトリを保持します。ただし、セッションがアクティブであるという通知（アカウンティング メッセージまたはポスチャ トランザクション）を 5 日間受信しなかった場合、ISE はデータベースからそのセッションのレコードを削除します。存続時間の長い VPN 接続が削除されないようにするには、すべてのアクティブセッションについて ISE に定期的に中間アカウンティング更新メッセージを送信するように、グループを設定します。

- **periodic[hours]** は、対象のサーバーグループにアカウンティング レコードを送信するように設定されたすべての VPN セッションのアカウンティング レコードの定期的な生成と伝送をイネーブルにします。オプションで、これらの更新の送信間隔（時間単位）を含めることができます。デフォルトは 24 時間で、指定できる範囲は 1 ～ 120 時間です。
- （パラメータなし）。**periodic** キーワードなしでこのコマンドを使用すると、ASA は、VPN トンネル接続がクライアントレス VPN セッションに追加されたときのみ中間アカウンティング更新メッセージを送信します。これが発生した場合、新たに割り当てられた IP アドレスを RADIUS に通知するためのアカウンティングアップデートが生成されます。

```
hostname(config-aaa-server-group)# interim-accounting-update periodic 12
```

**ステップ 5** （任意）ダウンロード可能 ACL と、RADIUS パケットから Cisco AV ペアで受信した ACL を結合します。

**merge-dacl {before-avpair | after-avpair}**

このオプションは、VPN 接続にのみ適用されます。VPN ユーザーの場合は、ACL は Cisco AV ペア ACL、ダウンロード可能 ACL、および ASA で設定される ACL の形式になります。このオプションでは、ダウンロード可能 ACL と AV ペア ACL を結合するかどうかを決定します。ASA で設定されている ACL には適用されません。

デフォルト設定は **no merge dacl** で、ダウンロード可能な ACL は Cisco AV ペア ACL と結合されません。AV ペアおよびダウンロード可能 ACL の両方を受信した場合は、AV ペアが優先し、使用されます。

**before-avpair** オプションは、ダウンロード可能 ACL エントリが Cisco-AV-Pair エントリの前に配置されるように指定します。

**after-avpair** オプションは、ダウンロード可能 ACL エントリが Cisco-AV-Pair エントリの後に配置されるように指定します。

```
hostname(config)# aaa-server servergroup1 protocol radius
hostname(config-aaa-server-group)# merge-dacl before-avpair
```

**ステップ 6** (任意) 次のサーバーを試す前にグループ内の RADIUS サーバーに送信する要求の最大数を指定します。

**max-failed-attempts number**

範囲は、1～5 です。デフォルトは 3 です。

ローカルデータベースを使用してフォールバック方式（管理アクセス専用）を設定している場合で、グループ内のすべてのサーバーが応答しないとき、グループは応答なしと見なされ、フォールバック方式が試行されます。サーバーグループで、追加の AAA 要求によるアクセスがない、非応答と見なされる時間が 10 分間（デフォルト）続くと、ただちにフォールバック方式が使用されます。非応答時間をデフォルトから変更するには、次のステップの **reactivation-mode** コマンドを参照してください。

フォールバック方式として設定されていない場合、ASA は引き続きグループ内のサーバーにアクセスしようとします。

```
hostname(config-aaa-server-group)# max-failed-attempts 2
```

**ステップ 7** (任意) グループ内で障害の発生したサーバーを再度アクティブ化する方法（再アクティブ化ポリシー）を指定します。

**reactivation-mode {depletion [deadtime minutes] | timed}**

それぞれの説明は次のとおりです。

- **depletion [deadtime minutes]** は、グループ内のすべてのサーバーが非アクティブになった後でのみ、障害が発生したサーバーを再アクティブ化します。これがデフォルトの再アクティブ化モードです。グループ内の最後のサーバーがディセーブルになってから、その後すべてのサーバーを再度イネーブルにするまでの時間を 0～1440 分の範囲で指定できます。デフォルトは 10 分です。
- **timed** 30 秒のダウン時間の後、障害が発生したサーバーを再アクティブ化します。

```
hostname(config-aaa-server-group)# reactivation-mode deadtime 20
```

**ステップ 8** (任意) グループ内のすべてのサーバーにアカウントングメッセージを送信します。

**accounting-mode simultaneous**

アクティブサーバーだけ送信メッセージをデフォルトに戻すには、**accounting-mode single** コマンドを入力します。

```
hostname(config-aaa-server-group)# accounting-mode simultaneous
```

**ステップ 9** グループに ISE RADIUS サーバーを追加します。

```
aaa-server group_name [(interface_name)] host {server_ip | name} [key]
```

それぞれの説明は次のとおりです。

- *group\_name* は、RADIUS サーバー グループの名前です。
- (*interface\_name*) は、サーバーが到達するために使用するインターフェイスの名前です。デフォルトは (inside) です。カッコは必須です。
- *host*{*server\_ip* | *name*} は、ISE RADIUS サーバーの IP アドレスまたはホスト名です。
- *key* は、接続を暗号化するためのオプションキーです。aaa-server-host モードに入った後で **key** コマンドを使用することで、このキーをより簡単に入力できます。キーを設定しないと、接続は暗号化されません (プレーンテキスト)。このキーは 127 文字までの英数字から構成され、大文字と小文字の区別があり、RADIUS サーバー上のキーと同じ値になります。

グループには複数のサーバーを追加できます。

```
hostname(config)# aaa-server servergroup1 (inside) host 10.1.1.3
hostname(config-aaa-server-host)# key sharedsecret
hostname(config-aaa-server-host)# exit
```

## ISE ポリシーの適用の設定例

### パスワードによる ISE ダイナミック認証のための VPN トンネルの設定

次の例は、ISE サーバー グループに、動的認可 (CoA) のアップデートと時間ごとの定期的なアカウントिंगを設定する方法を示しています。ISE によるパスワード認証を設定するトンネル グループ設定が含まれています。

```
ciscoasa(config)# aaa-server ise protocol radius
ciscoasa(config-aaa-server-group)# interim-accounting-update periodic 1
ciscoasa(config-aaa-server-group)# dynamic-authorization
ciscoasa(config-aaa-server-group)# exit
ciscoasa(config)# aaa-server ise (inside) host 10.1.1.3
ciscoasa(config-aaa-server-host)# key sharedsecret
ciscoasa(config-aaa-server-host)# exit
ciscoasa(config)# tunnel-group aaa-coa general-attributes
ciscoasa(config-tunnel-general)# address-pool vpn
ciscoasa(config-tunnel-general)# authentication-server-group ise
ciscoasa(config-tunnel-general)# accounting-server-group ise
ciscoasa(config-tunnel-general)# exit
```

### ISE 認証のみの VPN トンネルの設定

次に、ISE でローカル証明書の検証と認可用のトンネル グループを設定する例を示します。サーバー グループは認証用に使用されないため、`authorize-only` コマンドをサーバー グループ コンフィギュレーションに組み込みます。

```
ciscoasa(config)# aaa-server ise protocol radius
ciscoasa(config-aaa-server-group)# authorize-only
ciscoasa(config-aaa-server-group)# interim-accounting-update periodic 1
ciscoasa(config-aaa-server-group)# dynamic-authorization
ciscoasa(config-aaa-server-group)# exit
ciscoasa(config)# aaa-server ise (inside) host 10.1.1.3
ciscoasa(config-aaa-server-host)# key sharedsecret
ciscoasa(config-aaa-server-host)# exit
ciscoasa(config)# tunnel-group aaa-coa general-attributes
ciscoasa(config-tunnel-general)# address-pool vpn
ciscoasa(config-tunnel-general)# authentication certificate
ciscoasa(config-tunnel-general)# authorization-server-group ise
ciscoasa(config-tunnel-general)# accounting-server-group ise
ciscoasa(config-tunnel-general)# exit
```

## ポリシーの適用のトラブルシューティング

次のコマンドは、デバッグに使用できます。

CoA のアクティビティを追跡するには：

```
debug radius dynamic-authorization
```

リダイレクト URL 機能を追跡するには：

```
debug aaa url-redirect
```

URL リダイレクト機能に対応する NP 分類ルールを表示するには：

```
show asp table classify domain url-redirect
```

## SSL の詳細設定

ASA は、Secure Sockets Layer (SSL) プロトコルと Transport Layer Security (TLS) を使用して、ASDM、クライアントレス SSL VPN、VPN、およびブラウザベースの各セッションのセキュアなメッセージ伝送を実現します。ASA が SSL ベースの VPN 接続と管理接続でサポートしているプロトコルは、SSLv3、TLSv1、TLSv1.1、TLSv1.2 です。また、DTLS は AnyConnect VPN クライアントの AnyConnect VPN モジュールの接続に使用されます。

説明したように、次の暗号方式がサポートされています。

暗号化方式	TLSv1.1 / DTLS V1	TLSv1.2 / DTLSV 1.2
AES128-GCM-SHA256	×	○

暗号化方式	TLSv1.1 / DTLS V1	TLSV1.2 / DTLSV 1.2
AES128-SHA	○	○
AES128-SHA256	×	○
AES256-GCM-SHA384	×	○
AES256-SHA	○	○
AES256-SHA256	×	○
DERS-CBC-SHA	×	×
DES-CBC-SHA	○	○
DHE-RSA-AES128-GCM-SHA256	×	○
DHE-RSA-AES128-SHA	○	○
DHE-RSA-AES128-SHA256	×	○
DHE-RSA-AES256-GCM-SHA384	no	!
DHE-RSA-AES256-SHA	○	○
ECDHE-ECDSA-AES128-GCM-SHA256	×	○
ECDHE-ECDSA-AES128-SHA256	×	○
ECDHE-ECDSA-AES256-GCM-SHA384	×	○
ECDHE-ECDSA-AES256-SHA384	×	○
ECDHE-RSA-AES128-GCM-SHA256	○	○
ECDHE-RSA-AES128-SHA256	×	○
ECDHE-RSA-AES256-GCM-SHA384	×	○
ECDHE-RSA-AES256-SHA384	×	○
NULL-SHA	×	×
RC4-MD5	×	×
RC4-SHA	×	×



- (注) リリース 9.4 (1) では、SSLv3 キーワードはすべて ASA 設定から削除されており、SSLv3 のサポートが ASA から削除されました。SSLv3 がイネーブルになっている場合は、SSLv3 オプションを指定したコマンドからブート時エラーが表示されます。ASA はデフォルトの TLSv1 に戻ります。

Citrix モバイルレシーバは TLS 1.1/1.2 プロトコルをサポートしていない可能性があります。互換性については、[https://www.citrix.com/content/dam/citrix/en\\_us/documents/products-solutions/citrix-receiver-feature-matrix.pdf](https://www.citrix.com/content/dam/citrix/en_us/documents/products-solutions/citrix-receiver-feature-matrix.pdf) を参照してください。

ASA が SSL/TLS および DTLS 接続をネゴシエートする最小プロトコルバージョンを指定するには、次の手順を実行します。

### 手順

**ステップ 1** ASA が接続をネゴシエートする最小プロトコルバージョンを設定します。

**ssl server-version** [tlsv1 | tlsv1.1 | tlsv1.2] [dtlsv1 | dtlsv1.2]

それぞれの説明は次のとおりです。

- **tlsv1** : SSLv2 クライアントの hello を受け入れ、TLSv1 (以降) をネゴシエートするには、このキーワードを入力します。
- **tlsv1.1** : SSLv2 クライアントの hello を受け入れ、TLSv1.1 (以降) をネゴシエートするには、このキーワードを入力します。
- **tlsv1.2** : SSLv2 クライアントの hello を受け入れ、TLSv1.2 (以降) をネゴシエートするには、このキーワードを入力します。
- **dtlsv1** : DTLSv1 クライアントの hello を受け入れ、DTLSv1 (以降) をネゴシエートするには、このキーワードを入力します。
- **dtlsv1.2** : DTLSv1.2 クライアントの hello を受け入れ、DTLSv1.2 (以降) をネゴシエートするには、このキーワードを入力します。

- (注) DTLS の設定および使用は、AnyConnect クライアント リモートアクセス接続のみに適用されます。

DTLS と同等以上の TLS バージョンを使用して、TLS セッションを DTLS セッションと同等以上にセキュアにする必要があります。これにより、dtls1.2 を選択したときに、tlsv1.2 が許容される唯一の TLS バージョンになります。また、すべての TLS バージョンは DTLS 1.0 と同等以上であるため、任意の TLS バージョンを dtls1 と一緒に使用することができます。

例 :

例 :



```
hostname(config)# ssl server-version tlsv1.1
```

```
hostname(config)# ssl server-version tlsv1.2 dtlsv1.2
```

**ステップ 2** ASA がクライアントとして動作する場合に使用する SSL プロトコルおよび TLS プロトコルのバージョンを指定します。

```
ssl client-version [tlsv1 | tlsv1.1 | tlsv1.2]
```

ここで、

- **tlsv1** : このキーワードを指定すると、ASA は TLSv1 クライアントの hello を送信し、TLSv1 (以上) をネゴシエートします。
- **tlsv1.1** : このキーワードを指定すると、ASA は TLSv1.1 クライアントの hello を送信し、TLSv1.1 (以上) をネゴシエートします。
- **tlsv1.2** : このキーワードを指定すると、ASA は TLSv1.2 クライアントの hello を送信し、TLSv1.2 (以上) をネゴシエートします。

SSL クライアントロールに対して DTLS を使用することはできません。

例 :

例 :

```
hostname(config)# ssl client-version tlsv1
```

**ステップ 3** SSL、DTLS、および TLS プロトコルの暗号化アルゴリズムを指定します。

```
ssl cipher version [ level | custom string ]
```

それぞれの説明は次のとおりです。

- **version** 引数は、SSL、DTLS、または TLS プロトコルバージョンを指定します。サポートされているバージョンは次のとおりです。
  - **default** : 発信接続用の暗号セット。
  - **dtlsv1** : DTLSv1 着信接続用の暗号。
  - **dtlsv1.2** : DTLSv1.2 着信接続用の暗号。
  - **tlsv1** : TLSv1 着信接続用の暗号。
  - **tlsv1.1** : TLSv1.1 着信接続用の暗号。
  - **tlsv1.2** : TLSv1.2 着信接続用の暗号。
- **level** 引数は、暗号強度を指定し、設定されている暗号の最低レベルを示します。次に、強度の有効な値を強度の低い順に示します。
  - **all** : すべての暗号方式が含まれます。
  - **low** : NULL-SHA を除くすべての暗号が含まれます。

- **medium**（これはすべてのプロトコルバージョンのデフォルト値です）：NULL-SHA、DES-CBC-SHA、RC4-MD5、RC4-SHA、および DES-CBC3-SHA を除くすべての暗号が含まれます。
- **fips**：NULL-SHA、DES-CBC-SHA、RC4-MD5、RC4-SHA、および DES-CBC3-SHA を除く FIPS 準拠のすべての暗号が含まれます。
- **high**（TLSv1.2 にのみ適用）：TLSv1.2 用の SHA-2 暗号を使用する AES-256 のみが含まれます。
- **customstring** オプションを指定すると、OpenSSL 暗号定義文字列を使用して暗号スイートを詳細に管理できます。詳細については、<https://www.openssl.org/docs/apps/ciphers.html> を参照してください。

推奨設定は **[medium]** です。**[high]** を使用すると、接続が制限されることがあります。**custom** を使用すると、少数の暗号のみが設定されている場合は、機能が制限されることがあります。デフォルトのカスタム値を制限すると、クラスタリングを含めて発信接続が制限されることがあります。

ASA によってサポートされる暗号の優先順位は次のとおりです。詳細については、コマンドリファレンスを参照してください。

このコマンドは、バージョン 9.3(2) から廃止された `ssl encryption` コマンドに代わるものです。

**ステップ 4** 1 つのインターフェイスで複数のトラストポイントを可能にします。

**ssl trust-point name** [[**interface** *vpnlb-ip*] | [**domain** *domain-name*]

```
hostname(config)# ssl trust-point www-cert domain www.example.com
```

**name** 引数は、トラストポイントの名前を指定します。**interface** 引数は、トラストポイントが設定されているインターフェイスの名前を指定します。**vpnlb-ip** キーワードは、インターフェイスにのみ適用され、このトラストポイントをこのインターフェイス上の VPN ロードバランシング クラスターの IP アドレスに関連付けます。**domaindomain-name** キーワードと引数のペアは、インターフェイスへのアクセスに使用される特定のドメイン名に関連付けられたトラストポイントを指定します。

インターフェイスあたり最大 16 個のトラストポイントを設定できます。

インターフェイスまたはドメインを指定しない場合は、トラストポイントが設定されていないすべてのインターフェイス用のフォールバック トラストポイントが作成されます。

**ssl trustpoint ?** コマンドを入力すると、使用可能な設定済みのトラストポイントが表示されます。**ssl trust-point name ?** コマンド（たとえば、**ssl trust-point mysslcert ?**）を入力した場合、**trustpoint-SSL 証明書アソシエーション**に使用可能な設定済みのインターフェイスが表示されます。

このコマンドを使用するときは、次のガイドラインに従ってください。

- **trustpoint** の値は、**crypto ca trustpoint name** コマンドで設定された CA トラストポイントの **name** である必要があります。

- `interface` の値は、あらかじめ設定されたインターフェイスの `nameif` 名である必要があります。
- トラストポイントを削除すると、そのトラストポイントを参照する `ssl trust-point` エントリも削除されます。
- `ssl trust-point` エントリは、インターフェイスごとに 1 つと、インターフェイスを指定しないもの 1 つを保持できます。
- 同じトラストポイントを複数のエントリで再利用できます。
- `domain` キーワードで設定したトラストポイントは、複数のインターフェイスに適用されることがあります（接続方法によって異なります）。
- `domain-name` の値ごとに 1 つの `ssl trust-point` のみを保持できます。
- このコマンドを入力すると、次のエラーが表示される場合があります。

```
error:0B080074:x509 certificate routines:X509_check_private_key:key values mismatch@x509_cmp.c:339
```

これは、ユーザーが新しい証明書を設定して、以前に設定された証明書と置き換えたことを示しています。特に対処の必要はありません。

- 証明書は次の順序で選択されます。
  - 接続が `domain` キーワードの値に一致した場合、その証明書が最初に選択されます。（`ssl trust-point namedomain domain-name` コマンド）
  - ロードバランシングアドレスへの接続が確立された場合、`vpnlb-ip` 証明書が選択されます。（`ssl trust-point name interface vpnlb-ip` コマンド）
  - インターフェイスに対して設定された証明書。（`ssl trust-point name interface` コマンド）
  - インターフェイスに関連付けられていないデフォルトの証明書。（`ssl trust-point name`）
  - ASA の自己署名付き自己生成証明書。

**ステップ 5** TLS の DHE-RSA 暗号方式で使用される DH グループを指定します。

```
ssl dh-group [group14 | group15]
hostname(config)# ssl dh-group group14
```

`group14`、`15` キーワードは、DH グループ 14（2048 ビットモジュラス、224 ビット素数位数サブグループ）を設定します。

グループ 14 は Java 7 と互換性がありません。すべてのグループが Java 8 と互換性があります。グループ 14 は FIPS 準拠です。デフォルト値は `ssl dh-group group14` です。

**ステップ 6** TLS の ECDHE-ECDSA 暗号方式で使用されるグループを指定します。

```
ssl ecdh-group [group19 | group20 | group21]
```

```
hostname(config)# ssl ecdh-group group20
```

group19 キーワードは、グループ 19 (256 ビット EC) を設定します。group20 キーワードは、グループ 20 (384 ビット EC) を設定します。group21 キーワードは、グループ 21 (521 ビット EC) を設定します。

デフォルト値は `ssl ecdh-group group19` です。

(注) 優先度が最も高いのは ECDSA 暗号および DHE 暗号です。

## 例

# 永続的 IPsec トンネル フロー

リリース 8.0.4 よりも前の ASA ソフトウェアバージョンを実行するネットワークでは、IPsec トンネルを通過する既存の IPsec LAN-to-LAN またはリモートアクセス TCP トラフィック フローは、トンネルがドロップするとドロップされます。これらのフローは、トンネルが元に戻ると、必要に応じて再作成されます。このポリシーは、リソース管理およびセキュリティの観点から有効です。ただし、このような動作がユーザー（特に PIX から ASA のみの環境に移行しているユーザー）およびレガシー TCP アプリケーション（容易に再起動しない、またはトンネルを頻繁にドロップするゲートウェイが含まれたネットワーク内にある）に問題を引き起こす場合があります（詳細については、CSCsj40681 および CSCsi47630 を参照してください）。

永続的な IPsec トンネルフロー機能で、この問題に対処します。この機能をイネーブルにすると、ASA はステートフル (TCP) トンネルフローを維持して再開します。他のすべてのフローは、トンネルがドロップしたときにドロップされ、新しいトンネルが設定されたときに再確立する必要があります。



(注) この機能は、ネットワーク拡張モードで実行されている IPsec LAN-to-LAN トンネルおよび IPsec リモートアクセス トンネルをサポートします。IPsec または AnyConnect/SSL VPN リモートアクセス トンネルはサポートしていません。

次に、永続的 IPsec トンネル フロー機能がどのように動作するか例を示します。

図 5: ネットワーク シナリオ

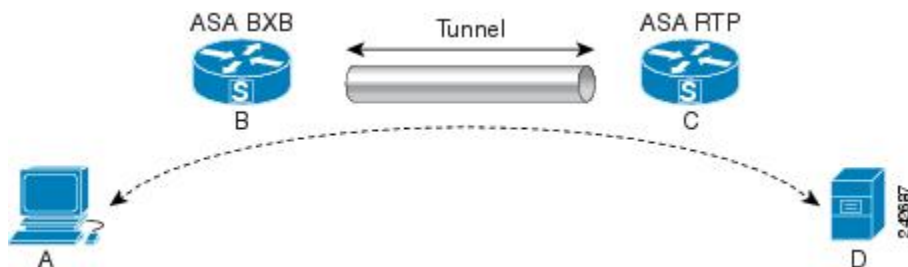

この例では、BXB および RTP ネットワークが 1 対のセキュリティ アプライアンスによりセキュア LAN-to-LAN トンネルを介して接続しています。BXB ネットワークの PC は RTP ネットワークのサーバーからセキュア トンネルを介して FTP 転送を実行しています。このシナリオでは、PC がサーバーにログインし、転送を開始した後でトンネルが何らかの理由でドロップしたと想定しています。この時点でもデータは流れようとしているため、トンネルは再確立されていますが、FTP 転送が完了しません。ユーザーは、サーバーにログインして転送を終了させ、もう一度やり直す必要があります。ただし、永続的 IPsec トンネルフローがイネーブルになっていれば、タイムアウト間隔以内にトンネルが再作成される限り、セキュリティアプライアンスはこのフローの履歴（状態情報）を維持するため、データは新しいトンネルを通じて正常に流れ続けます。

### シナリオ

次の項では、ドロップ後に復旧されたトンネルのデータフローの状態を、永続的 IPsec トンネルフロー機能がディセーブルになっている場合と、この機能がイネーブルになっている場合の順に説明します。どちらの場合も、ネットワークのイラストについては前の図を参照してください。この図の場合：

- フロー B-C は、トンネルを定義し、暗号化された ESP データを送送します。
- フロー A-D は、FTP 転送の TCP 接続で、フロー B-C で定義されたトンネルを通過します。このフローには、ファイアウォールで TCP/FTP フローを検査するときを使用される状態情報も含まれています。状態情報は重要であり、転送が進行するとファイアウォールによって継続的にアップデートされます。



(注) 各方向の逆フローは簡略化のため省略されています。

### ディセーブル化された永続的な IPsec トンネル フロー

LAN-to-LAN トンネルがドロップすると、A-D フローと B-C フローの両方と、それらに属するすべての状態情報が削除されます。その後、トンネルが再確立され、フロー B-C が再作成され、トンネリングされたデータの伝送を再開できるようになります。ただし、TCP/FTP フロー A-D に問題が発生します。この時点までの FTP 転送のフローを説明する状態情報が削除されているため、ステートフルファイアウォールは、インフライト FTP データをブロックし、A-D フローの作成を拒否します。今まで存在していたこのフロー履歴が失われると、ファイアウォー

ルは FTP 転送を迷子の TCP パケットとして処理し、ドロップします。これはデフォルトの動作です。

### イネーブル化された永続的な IPsec トンネル フロー

永続的 IPsec トンネル フロー機能がイネーブルの場合、タイムアウト時間内にトンネルが再作成される限り、ASA は A-D フローの状態情報にアクセスできるため、データは正常に流れ続けます。

この機能がイネーブルの場合、ASA はフローを個別に処理します。つまり、B-C フローによって定義されたトンネルがドロップされても、A-D フローは削除されません。ASA はステートフル (TCP) トンネルフローを維持し、再開します。他のフローはすべてドロップされ、新しいトンネルで再確立される必要があります。これは、トンネルフローのセキュリティポリシーを弱めることはありません。ASA はトンネルがダウンしているときに A-D フローに到着するパケットをドロップするからです。

トンネル TCP フローはドロップされないため、クリーンアップは TCP タイムアウトに依存します。ただし、特定のトンネルフローのタイムアウトがディセーブルになっている場合、手動または他の方法 (ピアからの TCP RST など) によってクリアされるまで、そのフローはシステム内で保持されます。

## CLI を使用した永続的 IPsec トンネル フローの設定

設定例

## 永続的な IPsec トンネル フローのトラブルシューティング

`show asp table` コマンドと `show conn` コマンドは両方とも、永続的 IPsec トンネル フローの問題のトラブルシューティングに役立ちます。

### 永続的 IPsec トンネル フロー機能はイネーブルになっていますか?

特定のトンネルでこの機能がイネーブルになっているかを確認するには、`show asp table` コマンドを使用してトンネルに関連付けられた VPN コンテキストを調べます。`show asp table vpn-context` コマンドは、次の例に示すように (読みやすくするために太字を追加)、トンネルがドロップした後にステートフルフローを維持する各コンテキストに「+PRESERVE」フラグを表示します。

```
hostname(config)# show asp table vpn-context
VPN CTX=0x0005FF54, Ptr=0x6DE62DA0, DECR+ESP+PRESERVE, UP, pk=0000000000, rk=0000000000,
gc=0
VPN CTX=0x0005B234, Ptr=0x6DE635E0, ENCR+ESP+PRESERVE, UP, pk=0000000000, rk=0000000000,
gc=0
```

```
-----
hostname(config)# show asp table vpn-context detail
```

```
VPN CTX = 0x0005FF54
```

```

Peer IP = ASA_Private
Pointer = 0x6DE62DA0
State = UP
Flags = DECR+ESP+PRESERVE
SA = 0x001659BF
SPI = 0xB326496C
Group = 0
Pkts = 0
Bad Pkts = 0
Bad SPI = 0
Spoof = 0
Bad Crypto = 0
Rekey Pkt = 0
Rekey Call = 0

VPN CTX = 0x0005B234

Peer IP = ASA_Private
Pointer = 0x6DE635E0
State = UP
Flags = ENCR+ESP+PRESERVE
SA = 0x0017988D
SPI = 0x9AA50F43
Group = 0
Pkts = 0
Bad Pkts = 0
Bad SPI = 0
Spoof = 0
Bad Crypto = 0
Rekey Pkt = 0
Rekey Call = 0
hostname(config)#
Configuration and Restrictions
This configuration option is subject to the same CLI configuration restrictions as other
sysopt VPN CLI.

```

## 孤立したフローの検索

LAN-to-LANまたはネットワーク拡張モードトンネルがドロップし、タイムアウト前に復旧しなかった場合、孤立したトンネルフローが数多く発生することがあります。このようなフローはトンネルのダウンによって切断されませんが、これらのフローを介して通過を試みるすべてのデータがドロップされます。これらのフローを確認するには、**show conn** コマンドを次の例に示すように使用します（強調するため、およびユーザー入力を示すために太字を追加）。

```

asa2(config)# show conn detail
9 in use, 14 most used
Flags: A - awaiting inside ACK to SYN, a - awaiting outside ACK to SYN,
B - initial SYN from outside, C - CTIQBE media, D - DNS, d - dump,
E - outside back connection, F - outside FIN, f - inside FIN,
G - group, g - MGCP, H - H.323, h - H.225.0, I - inbound data,
i - incomplete, J - GTP, j - GTP data, K - GTP t3-response
k - Skinny media, M - SMTP data, m - SIP media, n - GUP
O - outbound data, P - inside back connection, p - Phone-proxy TFTP connection,
q - SQL*Net data, R - outside acknowledged FIN,
R - UDP SUNRPC, r - inside acknowledged FIN, S - awaiting inside SYN,
s - awaiting outside SYN, T - SIP, t - SIP transient, U - up,
V - VPN orphan, W - WAAS,
X - inspected by service module

```

次の例に、**show conn** コマンドの出力例を示します。**V** フラグで示されているとおり、孤立したフローが存在します。

```
hostname# show conn
16 in use, 19 most used
TCP out 192.168.110.251:7393 in 192.168.150.252:21 idle 0:00:00 bytes 1048 flags UOVB
TCP out 192.168.110.251:21137 in 192.168.150.252:21 idle bytes 1048 flags UIOB
```

孤立したフローがあるこのような接続へのレポートを制限するには、次の例で示すように、**show conn state** コマンドに **vpn\_orphan** オプションを追加します。

```
hostname# show conn state vpn_orphan
14 in use, 19 most used
TCP out 192.168.110.251:7393 in 192.168.150.252:5013 idle 0:00:00 bytes 2841019 flags
UOVB
```





## 第 5 章

# 接続プロファイル、グループポリシー、およびユーザー

この章では、VPN 接続プロファイル（以前は「トンネルグループ」と呼ばれていました）、グループポリシー、およびユーザーの設定方法について説明します。この章は、次の項で構成されています。

- [接続プロファイル、グループポリシー、およびユーザーの概要](#)（111 ページ）
- [接続プロファイル](#)（113 ページ）
- [接続プロファイルの設定](#)（118 ページ）
- [グループポリシー](#)（159 ページ）
- [Zone Labs Integrity サーバーの使用](#)（206 ページ）
- [ユーザー属性の設定](#)（213 ページ）
- [VPN フィルタ ACL の設定と調整に関するベストプラクティス](#)（223 ページ）

## 接続プロファイル、グループポリシー、およびユーザーの概要

グループとユーザーは、バーチャルプライベートネットワーク（VPN）のセキュリティ管理と ASA の設定における中核的な概念です。グループとユーザーで指定される属性によって、VPN へのユーザーアクセスと VPN の使用方法が決定されます。グループは、ユーザーの集合を1つのエンティティとして扱うものです。ユーザーの属性は、グループポリシーから取得されます。接続プロファイルでは、特定の接続用のグループポリシーを指定します。ユーザーに対して特定のグループポリシーを割り当てない場合は、接続のデフォルトグループポリシーが適用されます。

要約すると、最初に接続プロファイルを設定して、接続用の値を設定します。次に、グループポリシーを設定します。グループポリシーでは、ユーザーの集合に関する値が設定されます。その後、ユーザーを設定します。ユーザーはグループの値を継承でき、さらに個別のユーザー単位に特定の値を設定することができます。この章では、これらのエンティティを設定する方法と理由について説明します。



(注) 接続プロファイルは、**tunnel-group** コマンドを使用して設定します。この章では、「接続プロファイル」と「トンネルグループ」は頻繁にほとんど同じ意味で使用されています。

接続プロファイルとグループポリシーを使用すると、システム管理が簡略化されます。コンフィギュレーションタスクを効率化するために、ASA にはデフォルトの LAN-to-LAN 接続プロファイル (DefaultL2Lgroup)、IKEv2 VPN 用のデフォルトのリモートアクセス接続プロファイル (DefaultRAGroup)、クライアントレス SSL および AnyConnect クライアント SSL 接続用のデフォルトの接続プロファイル (DefaultWEBVPNgroup)、およびデフォルトのグループポリシー (DfltGrpPolicy) が用意されています。デフォルトの接続プロファイルとグループポリシーでは、多くのユーザーに共通すると考えられる設定が提供されます。ユーザーを追加するときに、グループポリシーからパラメータを「継承」するように指定できます。これにより、数多くのユーザーに対して迅速に VPN アクセスを設定できます。

すべての VPN ユーザーに同一の権限を許可する場合は、特定の接続プロファイルやグループポリシーを設定する必要はありませんが、VPN がそのように使用されることはほとんどありません。たとえば、経理グループ、カスタマーサポートグループ、および MIS (経営情報システム) グループが、プライベートネットワークのそれぞれ異なる部分にアクセスできるようにする場合があります。また、MIS に所属する特定のユーザには、他の MIS ユーザにはアクセスできないシステムにアクセスを許可する場合があります。接続プロファイルとグループポリシーにより、このような柔軟な設定を安全に実行することができます。



(注) ASA には、オブジェクトグループという概念もあります。これは、ネットワークリストのスーパーセットです。オブジェクトグループを使用すると、ポートやネットワークに対する VPN アクセスを定義することができます。オブジェクトグループは、グループポリシーや接続プロファイルよりも、ACL と関連があります。オブジェクトグループの使用の詳細については、一般的操作用コンフィギュレーションガイドの第 20 章「Objects」を参照してください。

セキュリティアプライアンスでは、さまざまなソースから属性値を適用できます。次の階層に従って、属性値を適用します。

1. Dynamic Access Policy (DAP) レコード
2. ユーザー名
3. グループポリシー
4. 接続プロファイル用のグループポリシー
5. デフォルトのグループポリシー

そのため、属性の DAP 値は、ユーザー、グループポリシー、または接続プロファイル用に設定された値よりもプライオリティが高くなっています。

DAP レコードの属性をイネーブルまたはディセーブルにすると、ASA はその値を適用して実行します。たとえば、DAP `webvpn` コンフィギュレーション モードで HTTP プロキシをディセーブルにすると、ASA はそれ以上値を検索しません。代わりに、`http-proxy` コマンドの `no` 値を使用すると、属性は DAP レコードには存在しないため、セキュリティ アプライアンスは適用する値を見つけるために、ユーザー名および必要に応じてグローバル ポリシーの AAA 属性に移動して検索します。ASA クライアントレス SSL VPN コンフィギュレーションは、それぞれ 1 つの `http-proxy` コマンドと 1 つの `https-proxy` コマンドのみサポートしています。ASDM を使用して DAP を設定することをお勧めします。

## 接続プロファイル

接続プロファイルは、トンネル接続ポリシーを決定するレコードのセットで構成されます。これらのレコードは、トンネルユーザーが認証先サーバー、および接続情報の送信先となるアカウントティングサーバー（存在する場合）を特定します。また、これらのレコードには、接続用のデフォルト グループ ポリシーも指定され、さらにプロトコル固有の接続パラメータも含まれています。接続プロファイルには、トンネル自体の作成に関連する少数の属性が含まれます。接続プロファイルには、ユーザー関連の属性を定義するグループポリシーへのポインタも含まれます。

ASA には、LAN-to-LAN 接続用の `DefaultL2Lgroup`、IPSEC リモートアクセス接続用の `DefaultRAGroup`、および SSL VPN（ブラウザベースおよび AnyConnect クライアント ベース）接続用の `DefaultWEBVPNGroup` というデフォルト接続プロファイルがあります。これらのデフォルト接続プロファイルは変更できますが、削除はできません。また、環境に固有の接続プロファイルを 1 つ以上作成することもできます。接続プロファイルは、ASA のローカルな設定であり、外部サーバーでは設定できません。



- (注) 一部のプロファイル（フェーズ 1 の IKEv1 など）は、エンドポイントがリモートアクセスまたは LAN-to-LAN かどうかを判別できないことがあります。トンネル グループを判別できない場合、デフォルトで

```
tunnel-group-map default-group <tunnel-group-name>
```

に設定されます（デフォルト値は `DefaultRAGroup` です）。

## 接続プロファイルの一般接続パラメータ

一般パラメータは、すべての VPN 接続に共通です。一般パラメータには、次のものがあります。

- 接続プロファイル名：接続プロファイル名は、接続プロファイルを追加または編集するときに指定します。次の注意事項があります。
  - 認証に事前共有キーを使用するクライアントの場合、接続プロファイル名はクライアントが ASA に渡すグループ名と同じです。

- 認証に証明書を使用するクライアントはこの名前を証明書の一部として渡し、ASA が証明書からこの名前を抽出します。
- 接続タイプ：接続タイプには、IKEv1 リモート アクセス、IPsec LAN-to-LAN、および AnyConnect (SSL/IKEv2) が含まれます。接続プロファイルでは、1 つの接続タイプだけ指定できます。
- 認証、認可、アカウンティング サーバー：これらのパラメータでは、ASA が次の目的で使用するサーバーのグループまたはリストを指定します。
  - ユーザーの認証
  - ユーザーがアクセスを認可されたサービスに関する情報の取得
  - アカウンティング レコードの保存

サーバー グループは、1 つ以上のサーバーで構成されます。

- 接続用のデフォルトグループポリシー：グループポリシーは、ユーザー関連の属性のセットです。デフォルトグループポリシーは、ASA がトンネルユーザーを認証または認可する際にデフォルトで使用する属性を含んだグループ ポリシーです。
- クライアントアドレスの割り当て方式：この方式には、ASA がクライアントに割り当てる 1 つ以上の DHCP サーバーまたはアドレス プールの値が含まれます。
- パスワード管理：このパラメータを使用すると、現在のパスワードが指定日数（デフォルトは 14 日）で期限切れになることをユーザーに警告して、パスワードを変更する機会をユーザーに提供できます。
- グループ除去およびレルム除去：これらのパラメータにより、ASA が受信するユーザー名を処理する方法が決まります。これらは、`user@realm` の形式で受信するユーザー名にだけ適用されます。

領域は @ デリミタ付きでユーザー名に付加される管理ドメインです (`user@abc`)。レルムを除去する場合、ASA はユーザー名およびグループ (ある場合) を認証に使用します。グループを除去すると、ASA は認証にユーザー名およびレルム (ある場合) を使用します。

レルム修飾子を除去するには `strip-realm` コマンドを入力し、認証中にユーザー名からグループ修飾子を削除するには `strip-group` コマンドを入力します。両方の修飾子を削除すると、認証は `username` だけに基づいて行われます。それ以外の場合、認証は `username@realm` 文字列全体または `username<delimiter> group` 文字列に基づいて行われます。サーバーでデリミタを解析できない場合は、`strip-realm` を指定する必要があります。

さらに、L2TP/IPsec クライアントの場合に `strip-group` コマンドを指定すると、ASA は VPN クライアントが提示したユーザー名からグループ名を取得してユーザー接続の接続プロファイル (トンネルグループ) を選択します。

- 認可の要求：このパラメータを使用すると、ユーザー接続の前に認可を要求したり、またはその要求を取り下げたりできます。

- 認可 DN 属性：このパラメータは、認可を実行するときに使用する認定者名属性を指定します。

## IPSec トンネルグループ接続パラメータ

IPSec パラメータには、次のものがあります。

- クライアント認証方式：事前共有キー、証明書、または両方。
  - 事前共有キーに基づいた IKE 接続の場合、接続ポリシーに関連付けられた英数字のキー自体です（最大 128 文字）。
  - ピア ID 確認の要求：このパラメータでは、ピアの証明書を使用してピア ID の確認を要求するかどうかを指定します。
  - 認証方式に証明書または両方を指定する場合、エンドユーザーは認証のために有効な証明書を指定する必要があります。

- 拡張ハイブリッド認証方式：XAUTH およびハイブリッド XAUTH。

**isakmp ikev1-user-authentication** コマンドは、ASA 認証にデジタル証明書を使用する必要がある場合、およびリモート VPN ユーザー認証に RADIUS、TACACS+、または SecurID などのレガシーな方式を別途使用する必要がある場合に、ハイブリッド XAUTH 認証を実装するために使用します。

- ISAKMP (IKE) キープアライブの設定：この機能により、ASA はリモートピアの継続的な存在をモニターし、自分自身の存在をピアに報告できます。ピアが応答なくなると、ASA は接続を削除します。IKE キープアライブをイネーブルにすると、IKE ピアが接続を失ったときに接続がハングしません。

IKE キープアライブにはさまざまな形式があります。この機能が動作するには、ASA とリモートピアが共通の形式をサポートしている必要があります。この機能は、次のピアに対して動作します。

- Cisco AnyConnet VPN Client
- Cisco IOS ソフトウェア
- Cisco Secure PIX Firewall

シスコ以外の VPN クライアントは IKE キープアライブをサポートしません。

IKE キープアライブをサポートするピアとサポートしないピアが混在するグループを設定する場合は、グループ全体に対して IKE キープアライブをイネーブルにします。この機能をサポートしないピアに影響はありません。

IKE キープアライブをディセーブルにすると、応答しないピアとの接続はタイムアウトになるまでアクティブのままになるため、アイドルタイムアウトを短くすることを推奨します。アイドルタイムアウトを変更するには、[グループポリシーの設定 \(163 ページ\)](#) を参照してください。



- (注) ISDN 回線経由で接続するクライアントがグループに含まれる場合は、接続コストを削減するために IKE キープアライブをディセーブルにしてください。通常、ISDN 接続はアイドルになると切断されますが、IKE キープアライブのメカニズムによって接続がアイドル状態にならないため、切断されなくなります。

IKE キープアライブをディセーブルにすると、クライアントは IKE キーと IPSec キーのどちらかの期限が満了した場合にだけ切断されます。IKE キープアライブがイネーブルになっている場合とは異なり、障害が発生したトラフィックは Peer Timeout Profile 値を持つトンネルから切断されません。

IKE メインモードを使用する LAN-to-LAN コンフィギュレーションの場合は、2つのピアの IKE キープアライブのコンフィギュレーションが同じであることを確認してください。両方のピアで IKE キープアライブがイネーブルになっているか、または両方のピアで IKE キープアライブがディセーブルになっている必要があります。

- デジタル証明書を使用して認証を設定する場合、証明書チェーン全体を送信する (ID 証明書と発行するすべての証明書をピアに送信する) か、証明書だけを発行する (ルート証明書とすべての下位 CA 証明書を含む) かを指定できます。
- Windows クライアント ソフトウェアの古いバージョンを使用しているユーザーに、クライアントをアップデートする必要があることを通知し、アップデートされたクライアントバージョンをユーザーが取得するためのメカニズムを提供できます。すべての接続プロファイルまたは特定の接続プロファイルに対して、`client-update` を設定および変更できます。
- デジタル証明書を使用して認証を設定する場合は、IKE ピアに送信する証明書を識別するトラストポイントの名前を指定できます。

## 接続プロファイルの SSL VPN セッション接続パラメータ

次の表は、SSL VPN (AnyConnect クライアント およびクライアントレス) 接続に固有の接続プロファイル属性のリストです。これらの属性に加えて、すべての VPN 接続に共通の一般接続プロファイルの属性を設定します。接続プロファイルの設定に関する手順ごとの情報については、「[クライアントレス SSL VPN セッションの接続プロファイルの設定 \(136 ページ\)](#)」を参照してください。



- (注) 以前のリリースでは、「接続プロファイル」が「トンネルグループ」と呼ばれていました。接続プロファイルは、`tunnel-group` コマンドを使用して設定します。この章では、この2つの用語が同義的によく使用されています。

表 7: SSL VPN 用接続プロファイルの属性

	機能
<b>authentication</b>	認証方式、AAA または証明書を設定します。
<b>customization</b>	適用するすでに定義済みのカスタマイゼーションの名前を指定します。カスタマイゼーションによって、ログイン時にユーザーに表示されるウィンドウの外観が決まります。カスタマイゼーションパラメータは、クライアントレス SSL VPN の設定の一部として設定します。
<b>nbns-server</b>	CIFS 名前解決に使用する NetBIOS ネーム サービス サーバー (nbns-server) の名前を指定します。
<b>group-alias</b>	サーバーから接続プロファイルを参照できる1つ以上の代替名を指定します。ログイン時に、ユーザーはドロップダウンメニューからグループ名を選択します。
<b>group-url</b>	1つ以上のグループ URL を指定します。この属性を設定する場合、指定した URL にアクセスするユーザーは、ログイン時にグループを選択する必要はありません。  AnyConnect クライアント接続にグループ URL を使用するロードバランシング展開では、クラスタ内の各 ASA ノードで、ノードのロードバランシングのパブリックアドレスのグループ URL と同様に、仮想クラスタアドレスのグループ URL を設定する必要があります。
<b>dns-group</b>	DNS サーバー名、ドメイン名、ネームサーバー、リトライ回数、および接続ファイルで使用される DNS サーバーのタイムアウト値を指定する DNS サーバー グループを指定します。
<b>hic-fail-group-policy</b>	Cisco Secure Desktop Manager を使用して、グループベースポリシー属性を「Use Failure Group-Policy」または「Use Success Group-Policy, if criteria match」に設定する場合は、VPN 機能ポリシーを指定します。
<b>override-svc-download</b>	AnyConnect VPN クライアントをリモートユーザーにダウンロードするために、設定されているグループポリシー属性またはユーザー名属性のダウンロードが上書きされます。
<b>radius-reject-message</b>	認証が拒否されたときに、ログイン画面に RADIUS 拒否メッセージを表示します。

## 接続プロファイルの設定

ここでは、シングルコンテキストモードまたはマルチコンテキストモードの両方での接続プロファイルの内容および設定について説明します。



- (注) マルチコンテキストモードは IKEv1 および IKEv2 サイトツーサイトにのみ適用され、IKEv1 IPsec の AnyConnect クライアント、クライアントレス SSL VPN、レガシー Cisco VPN クライアント、Apple ネイティブ VPN クライアント、Microsoft ネイティブ VPN クライアント、または cTCP には適用されません。

デフォルトの接続プロファイルを変更し、3つのトンネルグループタイプのいずれかで新しい接続プロファイルを設定できます。接続プロファイル内で明示的に設定しない属性に対しては、その値がデフォルトの接続プロファイルから取得されます。デフォルトの接続プロファイルタイプはリモートアクセスです。その後のパラメータは、選択したトンネルタイプによって異なります。デフォルト接続プロファイルも含めて、すべての接続プロファイルの現在のコンフィギュレーションとデフォルトのコンフィギュレーションを確認するには、**show running-config all tunnel-group** コマンドを入力します。

## 接続プロファイルの最大数

1つの ASA がサポートできる接続プロファイル（トンネルグループ）の最大数は、プラットフォームの同時 VPN セッションの最大数+5 の関数です。制限を超えるトンネルグループを追加しようとすると、「ERROR: The limit of 30 configured tunnel groups has been reached」メッセージが表示されます。

## デフォルトの IPsec リモート アクセス接続プロファイルの設定

デフォルトのリモート アクセス接続プロファイルの内容は、次のとおりです。

```
tunnel-group DefaultRAGroup type remote-access
tunnel-group DefaultRAGroup general-attributes
no address-pool
no ipv6-address-pool
authentication-server-group LOCAL
accounting-server-group RADIUS
default-group-policy DfltGrpPolicy
no dhcp-server
no strip-realm
no password-management
no override-account-disable
no strip-group
no authorization-required
authorization-dn-attributes CN OU
tunnel-group DefaultRAGroup webvpn-attributes
hic-fail-group-policy DfltGrpPolicy
customization DfltCustomization
authentication aaa
```



```

no override-svc-download
no radius-reject-message
dns-group DefaultDNS
tunnel-group DefaultRAGroup ipsec-attributes
no pre-shared-key
peer-id-validate req
no chain
no trust-point
isakmp keepalive threshold 1500 retry 2
no radius-sdi-xauth
isakmp ikev1-user-authentication xauth
tunnel-group DefaultRAGroup ppp-attributes
no authentication pap
authentication chap
authentication ms-chap-v1
no authentication ms-chap-v2
no authentication eap-proxy

tunnel-group DefaultRAGroup type remote-access
tunnel-group DefaultRAGroup general-attributes
no address-pool
no ipv6-address-pool
authentication-server-group LOCAL
accounting-server-group RADIUS
default-group-policy DfltGrpPolicy
no dhcp-server
no strip-realm
no password-management
no strip-group
no authorization-required
authorization-dn-attributes CN OU
tunnel-group DefaultRAGroup webvpn-attributes
hic-fail-group-policy DfltGrpPolicy
customization DfltCustomization
authentication aaa
no override-svc-download
no radius-reject-message
dns-group DefaultDNS
tunnel-group DefaultRAGroup ipsec-attributes
no pre-shared-key
peer-id-validate req
no chain
no trust-point
isakmp keepalive threshold 1500 retry 2
no radius-sdi-xauth
isakmp ikev1-user-authentication xauth
tunnel-group DefaultRAGroup ppp-attributes
no authentication pap
authentication chap
authentication ms-chap-v1
no authentication ms-chap-v2
no authentication eap-proxy

```

## IPsec トンネルグループの一般属性

一般属性は、複数のトンネルグループタイプに共通です。IPsec リモートアクセス トンネルとクライアントレス SSL VPN トンネルでは、同じ一般属性の大部分を共有しています。IPsec LAN-to-LAN トンネルは、サブセットを使用します。すべてのコマンドの詳細については、『*Cisco ASA Series Command Reference*』を参照してください。ここでは、リモートアクセス接

続プロファイルおよび LAN-to-LAN 接続プロファイルを設定する方法について順に説明します。

## リモート アクセス接続プロファイルの設定

次のリモートクライアントと中央サイトの ASA の間に接続を設定する場合は、リモートアクセス接続プロファイルを使用します。

- AnyConnect Secure Mobility Client (SSL または IPsec/IKEv2 と接続)
- クライアントレス SSL VPN (SSL とのブラウザベースの接続)
- Cisco ASA 5500 Easy VPN ハードウェア クライアント (IPsec/IKEv1 と接続)

また、DfltGrpPolicy という名前のデフォルト グループ ポリシーも提供します。

リモート アクセス接続プロファイルを設定するには、最初にトンネル グループ一般属性を設定し、次にリモート アクセス属性を設定します。次の項を参照してください。

- [リモートアクセス接続プロファイルの名前とタイプの指定 \(120 ページ\)](#) を使用して無効にすることができます。
- [リモートアクセス接続プロファイルの一般属性の設定 \(121 ページ\)](#) を使用して無効にすることができます。
- [二重認証の設定 \(126 ページ\)](#)
- [リモートアクセス接続プロファイルの IPSec IKEv1 属性の設定 \(128 ページ\)](#) を使用して無効にすることができます。
- [IPSec リモートアクセス接続プロファイルの PPP 属性の設定 \(130 ページ\)](#)

## リモート アクセス接続プロファイルの名前とタイプの指定

### 手順

---

名前とタイプを指定して **tunnel-group** コマンドを入力することで、接続プロファイルを作成します。

リモート アクセス トンネルの場合、タイプは **remote-access** です。

**tunnel-group** *tunnel\_group\_name* **type** **remote-access**

例：

たとえば、TunnelGroup1 という名前のリモート アクセス接続プロファイルを作成するには、次のコマンドを入力します。

```
hostname(config)# tunnel-group TunnelGroup1 type remote-access
hostname(config)#
```

## リモート アクセス接続プロファイルの一般属性の設定

接続プロファイルの一般属性を設定または変更するには、次の手順でパラメータを指定します。

### 手順

- ステップ 1** 一般属性を設定するには、シングルコンテキストモードまたはマルチコンテキストモードで **tunnel-group general-attributes** タスクを入力します。これで、トンネルグループ一般属性コンフィギュレーションモードが開始されます。プロンプトが変化して、モードが変更されたことがわかります。

```
hostname(config)# tunnel-group tunnel_group_name general-attributes
hostname(config-tunnel-general)#
```

- ステップ 2** 認証サーバーグループがある場合、使用するグループの名前を指定します。指定したサーバーグループに障害が発生したときにローカルデータベースを認証に使用する場合は、キーワード **LOCAL** を追加します。

```
hostname(config-tunnel-general)# authentication-server-group [(interface_name)] groupname
[LOCAL]
hostname(config-tunnel-general)#
```

認証サーバーグループの名前は、最大 16 文字です。

オプションで、グループ名の後ろにインターフェイス名を指定することにより、インターフェイス固有の認証を設定することもできます。トンネルの終了場所を指定するインターフェイス名は、丸カッコで囲む必要があります。次のコマンドでは、認証にサーバー **servergroup1** を使用する **test** という名前のインターフェイスのインターフェイス固有の認証が設定されます。

```
hostname(config-tunnel-general)# authentication-server-group (test) servergroup1
hostname(config-tunnel-general)#
```

- ステップ 3** 使用する認可サーバーグループの名前を指定します（存在する場合）。この値を設定する場合、ユーザーは接続する認可データベースに存在する必要があります。

```
hostname(config-tunnel-general)# authorization-server-group groupname
hostname(config-tunnel-general)#
```

認可サーバーグループの名前は、最大 16 文字です。たとえば、次のコマンドは、認可サーバーグループ **FinGroup** を使用することを指定しています。

```
hostname (config-tunnel-general) # authorization-server-group FinGroup
hostname (config-tunnel-general) #
```

**ステップ 4** アカウンティングサーバー グループがある場合、使用するグループの名前を指定します。

```
hostname (config-tunnel-general) # accounting-server-group groupname
hostname (config-tunnel-general) #
```

アカウンティング サーバー グループの名前は、最大 16 文字です。たとえば、次のコマンドは、アカウンティングサーバー グループ **comptroller** を使用することを指定しています。

```
hostname (config-tunnel-general) # accounting-server-group comptroller
hostname (config-tunnel-general) #
```

**ステップ 5** デフォルト グループ ポリシーの名前を指定します。

```
hostname (config-tunnel-general) # default-group-policy policyname
hostname (config-tunnel-general) #
```

グループポリシーの名前は、最大 64 文字です。次の例では、デフォルトグループポリシーの名前として **DfltGrpPolicy** を設定しています。

```
hostname (config-tunnel-general) # default-group-policy DfltGrpPolicy
hostname (config-tunnel-general) #
```

**ステップ 6** DHCP サーバー（最大 10 サーバー）の名前または IP アドレス、および DHCP アドレスプール（最大 6 プール）の名前を指定します。デフォルトでは、DHCP サーバーとアドレスプールは使用されません。**dhcp-server** コマンドにより、VPN クライアントの IP アドレスを取得しようとするときに、指定の DHCP サーバーに追加オプションを送信するように ASA を設定できるようになります。詳細については、『Cisco ASA Series Command Reference』ガイドの **dhcp-server** コマンドを参照してください。

```
hostname (config-tunnel-general) # dhcp-server server1 [...server10]
hostname (config-tunnel-general) # address-pool [(interface name)] address_pool1
[...address_pool6]
hostname (config-tunnel-general) #
```

(注) インターフェイス名を指定する場合は、丸カッコで囲む必要があります。

アドレスプールは、グローバル コンフィギュレーション モードで **ip local pool** コマンドを使用して設定します。

**ステップ 7** ネットワークアドミッションコントロールを使用している場合は、ネットワークアドミッション コントロール ポスチャ検証で使用される認証サーバーのグループを特定するために、NAC 認証サーバー グループの名前を指定します。NAC をサポートするように、少なくとも 1 つのアクセスコントロールサーバーを設定します。ACS グループの名前を指定するには、**aaa-server**

コマンドを使用します。次に、その同じ名前をサーバー グループに使用して、**nac-authentication-server-group** コマンドを使用します。

次に、NAC ポスチャ検証に使用される認証サーバー グループとして **acs-group1** を識別する例を示します。

```
hostname(config-group-policy)# nac-authentication-server-group acs-group1
hostname(config-group-policy)
```

次に、デフォルトのリモート アクセス グループから認証サーバー グループを継承する例を示します。

```
hostname(config-group-policy)# no nac-authentication-server-group
hostname(config-group-policy)
```

(注) NAC を使用するには、リモート ホスト上に Cisco Trust Agent が存在する必要があります。

**ステップ 8** ユーザー名を AAA サーバーに渡す前に、ユーザー名からグループまたは領域を除去するかどうかを指定します。デフォルトでは、グループ名もレルムも除去されません。

```
hostname(config-tunnel-general)# strip-group
hostname(config-tunnel-general)# strip-realm
hostname(config-tunnel-general)#
```

レルムとは管理ドメインのことです。レルムを除去する場合、ASA はユーザー名およびグループ (ある場合) 認証を使用します。グループを除去すると、ASA は認証にユーザー名およびレルム (ある場合) を使用します。レルム修飾子を削除するには **strip-realm** コマンドを入力し、認証中にユーザー名からグループ修飾子を削除するには **strip-group** コマンドを使用します。両方の修飾子を削除すると、認証は *username* だけに基づいて行われます。それ以外の場合、認証は *username@realm* 文字列全体または *username<delimiter> group* 文字列に基づいて行われます。サーバーでデリミタを解析できない場合は、**strip-realm** を指定する必要があります。

**ステップ 9** サーバーが RADIUS、RADIUS with NT、または LDAP サーバーの場合、オプションで、パスワード管理をイネーブルにできます。

(注) 認証に LDAP ディレクトリ サーバーを使用している場合、パスワード管理は Sun Microsystems JAVA System Directory Server (旧名称は Sun ONE Directory Server) および Microsoft Active Directory を使用してサポートされます。

**Sun :** Sun ディレクトリ サーバーにアクセスするために ASA に設定されている DN が、サーバーのデフォルトパスワードポリシーにアクセスできる必要があります。DN として、ディレクトリ管理者、またはディレクトリ管理者権限を持つユーザーを使用することを推奨します。または、デフォルトパスワードポリシーに ACI を設定できます。

**Microsoft :** Microsoft Active Directory でパスワード管理をイネーブルにするには、LDAP over SSL を設定する必要があります。

この機能はデフォルトでディセーブルになっており、現在のパスワードの有効期限が近づくとユーザーに警告を表示します。デフォルトでは、期限切れの 14 日前に警告が開始されます。

```
hostname(config-tunnel-general)# password-management
hostname(config-tunnel-general)#
```

サーバーが LDAP サーバーの場合、有効期限が近いことに関する警告が開始されるまでの日数 (0 ~ 180) を指定できます。

```
hostname(config-tunnel-general)# password-management [password-expire in days n]
hostname(config-tunnel-general)#
```

(注) トンネルグループ一般属性コンフィギュレーション モードで入力した **password-management** コマンドによって、トンネルグループ ipsec 属性モードで事前に入力された非推奨の **radius-with-expiry** コマンドが置き換えられます。

**password-management** コマンドを設定すると、リモートユーザーがログインするときに、ASA は、ユーザーの現在のパスワードの有効期限が近づいていること、または期限が切れていることを通知します。それから ASA は、ユーザーがパスワードを変更できるようにします。現行のパスワードが失効していない場合、ユーザーはそのパスワードを使用してログインし続けることができます。RADIUS または LDAP 認証が設定されていない場合、ASA ではこのコマンドが無視されます。

これによってパスワードが期限切れになるまでの日数が変更されるわけではなく、ASA がパスワードが期限切れになる何日前にユーザーへの警告を開始するかが変更されるという点に注意してください。

**password-expire-in-days** キーワードを指定する場合は、日数も指定する必要があります。

このコマンドで日数に 0 を指定すると、このコマンドはディセーブルになります。ASA は、ユーザーに対して失効が迫っていることを通知しませんが、失効後にユーザーはパスワードを変更できます。

詳細については、[パスワード管理用の Microsoft Active Directory の設定 \(155 ページ\)](#) を参照してください。

ASA Version 7.1 以降では、LDAP または MS-CHAPv2 をサポートする RADIUS 接続で認証を行うときに、AnyConnect VPN Client 接続、Cisco IPsec VPN Client 接続、SSL VPN 完全トンネリングクライアント接続、およびクライアントレス接続に対するパスワード管理が一般的にサポートされています。Kerberos/AD (Windows パスワード) または NT 4.0 ドメインに対するこれらの接続タイプのいずれでも、パスワード管理はサポートされていません。

MS-CHAP をサポートしている一部の RADIUS サーバーは、現在 MS-CHAPv2 をサポートしていません。**password-management** コマンドを使用するには、MS-CHAPv2 が必要なため、ベンダーに確認してください。

(注) RADIUS サーバー (Cisco ACS など) は、認証要求を別の認証サーバーにプロキシする場合があります。ただし、ASA からは RADIUS サーバーとのみ通信しているように見えます。

LDAP でパスワードを変更するには、市販の LDAP サーバーごとに独自の方法が使用されています。現在、ASA では Microsoft Active Directory および Sun LDAP サーバーに対してのみ、独自のパスワード管理ロジックを実装しています。ネイティブ LDAP には、SSL 接続が必要です。LDAP のパスワード管理を実行する前に、SSL 上での LDAP をイネーブルにする必要があります。デフォルトでは、LDAP はポート 636 を使用します。

## ステップ 10

**ステップ 11** 証明書から認可クエリー用の名前を得るために使用する 1 つまたは複数の属性を指定します。この属性により、サブジェクト DN フィールドのどの部分を認可用のユーザー名として使用するかが指定されます。

```
hostname(config-tunnel-general)# authorization-dn-attributes {primary-attribute  
[secondary-attribute] | use-entire-name}
```

たとえば、次のコマンドは、CN 属性を認可用のユーザー名として使用することを指定しています。

```
hostname(config-tunnel-general)# authorization-dn-attributes CN  
hostname(config-tunnel-general)#
```

**authorization-dn-attributes** は、**C** (国)、**CN** (通常名)、**DNQ** (DN 修飾子)、**EA** (電子メールアドレス)、**GENQ** (世代修飾子)、**GN** (名)、**I** (イニシャル)、**L** (地名)、**N** (名前)、**O** (組織)、**OU** (組織ユニット)、**SER** (シリアル番号)、**SN** (姓)、**SP** (州または都道府県)、**T** (役職)、**UID** (ユーザー ID)、および **UPN** (ユーザープリンシパルネーム) があります。

**ステップ 12** ユーザーに接続を許可する前に、そのユーザーが正常に認可されている必要があるかどうかを指定します。デフォルトでは認可は要求されません。

```
hostname(config-tunnel-general)# authorization-required
```

```
hostname (config-tunnel-general) #
```

## 二重認証の設定

二重認証は、ユーザーがログイン画面に追加の認証クレデンシヤル（2つ目のユーザー名とパスワードなど）を入力するよう要求するオプションの機能です。二重認証を設定するには、次のコマンドを指定します。

### 手順

- ステップ 1** セカンダリ認証サーバー グループを指定します。このコマンドはセカンダリ AAA サーバーとして使用する AAA サーバー グループを指定します。

(注) このコマンドは、AnyConnect VPN 接続にだけ適用されます。

セカンダリのサーバー グループでは SDI サーバー グループを指定できません。デフォルトでは、セカンダリ認証は必要ありません。

```
hostname (config-tunnel-general) # secondary-authentication-server-group [interface_name]
{none | LOCAL | groupname [LOCAL]} [use-primary-name]
```

**none** キーワードを指定すると、セカンダリ認証は要求されません。 *groupname* 値は AAA サーバー グループ名を示します。ローカルは内部サーバー データベースを使用することを示し、 *groupname* 値と併用すると、 **LOCAL** はフォールバックを示します。

たとえば、プライマリ認証サーバー グループを **sdi\_group** に、セカンダリ認証サーバー グループを **ldap\_server** に設定するには、次のコマンドを入力します。

```
hostname (config-tunnel-general) # authentication-server-group
hostname (config-tunnel-general) # secondary-authentication-server-group
```

(注) **use-primary-name** キーワードを使用する場合、ログインダイアログは1つのユーザー名だけ要求します。また、ユーザー名をデジタル証明書から抽出する場合、プライマリ ユーザー名だけが認証に使用されます。

- ステップ 2** セカンダリ ユーザー名を証明書から取得する場合は、 **secondary-username-from-certificate** を入力します。

```
hostname (config-tunnel-general) # secondary-username-from-certificate C | CN | ... |
use-script
```

セカンダリ ユーザー名として使用するために証明書から抽出する DN フィールドの値は、プライマリの **username-from-certificate** コマンドと同じです。または、 **use-script** キーワードを指定して、 ASDM によって生成されたスクリプト ファイルを使用するよう ASA に指示できます。



たとえば、プライマリ ユーザー名フィールドとして通常名を、セカンダリ ユーザー名フィールドとして組織ユニットを指定するには、次のコマンドを入力します。

```
hostname(config-tunnel-general)# tunnel-group test1 general-attributes
hostname(config-tunnel-general)# username-from-certificate cn
hostname(config-tunnel-general)# secondary-username-from-certificate ou
```

- ステップ 3** 認証で使用するためにクライアント証明書からセカンダリ ユーザー名を抽出できるようにするには、トンネルグループ webvpn 属性モードで **secondary-pre-fill-username** コマンドを使用します。このコマンドをクライアントレス接続または SSL VPN クライアント (AnyConnect) 接続に適用するかどうか、抽出されたユーザー名をエンドユーザーに非表示にするかどうかを指定するキーワードを使用します。この機能はデフォルトで無効に設定されています。クライアントレス オプションと SSL クライアント オプションは同時に使用できますが、それぞれ別個のコマンドで設定する必要があります。

```
hostname(config-tunnel-general)# secondary-pre-fill-username-from-certificate
{clientless | client} [hide]
```

たとえば、接続のプライマリとセカンダリの両方の認証に pre-fill-username を使用するには、次のコマンドを入力します。

```
hostname(config-tunnel-general)# tunnel-group test1 general-attributes
hostname(config-tunnel-general)# pre-fill-username client
hostname(config-tunnel-general)# secondary-pre-fill-username client
```

- ステップ 4** 接続に適用する認可属性を取得するために使用する認証サーバーを指定します。デフォルトの選択は、プライマリ認証サーバーです。このコマンドは二重認証でのみ意味を持ちます。

```
hostname(config-tunnel-general)# authentication-attr-from-server {primary | secondary}
```

たとえば、セカンダリ認証サーバーを指定するには、次のコマンドを入力します。

```
hostname(config-tunnel-general)# tunnel-group test1 general-attributes
hostname(config-tunnel-general)# authentication-attr-from-server secondary
```

- ステップ 5** セッションと関連付ける認証ユーザー名 (プライマリまたはセカンダリ) を指定します。デフォルト値はプライマリです。二重認証をイネーブルにすると、2つの別のユーザー名でセッションを認証できます。管理者はセッションのユーザー名として認証されたユーザー名のいずれかを指定する必要があります。セッションのユーザー名は、アカウントリング、セッションデータベース、syslog、デバッグ出力に提供されるユーザー名です。

```
hostname(config-tunnel-general)# authenticated-session-username {primary | secondary}
```

たとえば、セッションと関連付ける認証ユーザー名をセカンダリ認証サーバーから取得するよう指定するには、次のコマンドを入力します。

```
hostname(config-tunnel-general)# tunnel-group test1 general-attributes
hostname(config-tunnel-general)# authenticated-session-username secondary
```

## リモート アクセス接続プロファイルの IPsec IKEv1 属性の設定

リモート アクセス接続プロファイルの IPsec IKEv1 属性を設定するには、次の手順を実行します。次の説明は、リモート アクセス接続プロファイルをすでに作成していることを前提としています。リモート アクセス接続プロファイルには、LAN-to-LAN 接続プロファイルよりも多くの属性があります。

### 手順

- ステップ 1** リモート アクセス トンネル グループの IPsec 属性を指定するには、シングル コンテキスト モードまたはマルチ コンテキスト モードで次のコマンドを入力してトンネルグループ ipsec 属性モードを開始します。プロンプトが変化して、モードが変更されたことがわかります。

```
hostname(config)# tunnel-group tunnel-group-name ipsec-attributes
hostname(config-tunnel-ipsec)#
```

このコマンドにより、トンネルグループ ipsec 属性コンフィギュレーションモードが開始されます。このモードでは、シングル コンテキスト モードまたはマルチ コンテキスト モードでリモート アクセス トンネルグループの IPsec 属性を設定します。

たとえば、次のコマンドは、TG1 という名前の接続プロファイルに関するトンネルグループ ipsec 属性モードのコマンドが続くことを指定しています。プロンプトが変化して、トンネルグループ ipsec 属性モードに入ったことがわかります。

```
hostname(config)# tunnel-group TG1 type remote-access
hostname(config)# tunnel-group TG1 ipsec-attributes
hostname(config-tunnel-ipsec)#
```

- ステップ 2** 事前共有キーに基づく IKEv1 接続をサポートするために、事前共有キーを指定します。たとえば、次のコマンドは、IPsec IKEv1 リモート アクセス接続プロファイルの IKEv1 接続をサポートするために、事前共有キー xyzx を指定しています。

```
hostname(config-tunnel-ipsec)# ikev1 pre-shared-key xyzx
hostname(config-tunnel-ipsec)#
```

- ステップ 3** ピアの証明書を使用してピアの ID を検証するかどうかを指定します。

```
hostname(config-tunnel-ipsec)# peer-id-validate option
hostname(config-tunnel-ipsec)#
```

使用できるオプション値は、**req**（必須）、**cert**（証明書でサポートされている場合）、**nocheck**（調べない）です。デフォルトは **req** です。

たとえば、次のコマンドは **peer-id** 検証が必要なことを指定しています。

```
hostname(config-tunnel-ipsec)# peer-id-validate req
hostname(config-tunnel-ipsec)#
```

**ステップ 4** 証明書チェーンを送信できるかどうかを指定します。次のコマンドは、ルート証明書とすべての下位 CA 証明書を送信しています。

```
hostname(config-tunnel-ipsec)# chain
hostname(config-tunnel-ipsec)#
```

この属性は、すべての IPsec トンネルグループ タイプに適用されます。

**ステップ 5** IKE ピアに送信する証明書を識別するトラストポイントの名前を指定します。

```
hostname(config-tunnel-ipsec)# ikev1 trust-point trust-point-name
hostname(config-tunnel-ipsec)#
```

次のコマンドは、IKE ピアに送信する証明書の名前として **mytrustpoint** を指定しています。

```
hostname(config-ipsec)# ikev1 trust-point mytrustpoint
```

**ステップ 6** ISAKMP キープアライブのしきい値と許可されるリトライ回数を指定します。

```
hostname(config-tunnel-ipsec)# isakmp keepalive threshold <number> retry <number>
hostname(config-tunnel-ipsec)#
```

**threshold** パラメータでは、ピアがキープアライブ モニタリングを開始するまでの最長アイドル時間を秒数（10～3600）で指定します。**retry** パラメータは、キープアライブ応答が受信されなくなった後のリトライ間の間隔です（2～10秒）。IKE キープアライブは、デフォルトでイネーブルです。ISAKMP キープアライブをディセーブルにするには、**isakmp keepalive disable** と入力します。

たとえば、次のコマンドは、IKE キープアライブのしきい値を 15 秒に設定し、リトライ インターバルを 10 秒に設定します。

```
hostname(config-tunnel-ipsec)# isakmp keepalive threshold 15 retry 10
hostname(config-tunnel-ipsec)#
```

**threshold** パラメータのデフォルト値は、リモートアクセスの場合は 300、LAN-to-LAN の場合は 10 です。また、**retry** パラメータのデフォルト値は 2 です。

中央サイト（セキュア ゲートウェイ）で、ISAKMP モニタリングを決して開始しないように指定する場合は、次のコマンドを入力します。

```
hostname(config-tunnel-ipsec)# isakmp keepalive threshold infinite
hostname(config-tunnel-ipsec)#
```

**ステップ 7** ISAKMP ハイブリッド認証方式、XAUTH またはハイブリッド XAUTH を指定します。

**isakmp ikev1-user-authentication** コマンドは、ASA 認証にデジタル証明書を使用する必要がある場合、およびリモート VPN ユーザー認証に RADIUS、TACACS+、または SecurID などのレガシーな方式を別途使用する必要がある場合に、ハイブリッド XAUTH 認証を実装するために使用します。ハイブリッド XAUTH によって、IKE のフェーズ 1 が次の 2 つの手順に分割されます。2 つ合せてハイブリッド認証と呼ばれます。

- ASA は、標準の公開キー技術を使用して、リモート VPN ユーザーに対して認証します。これにより、単方向に認証する IKE セキュリティ アソシエーションが確立されます。
- 次に、XAUTH 交換がリモート VPN ユーザーを認証します。この拡張認証では、サポートされている従来のいずれかの認証方式を使用できます。

(注) 認証タイプをハイブリッドに設定するには、事前に認証サーバーを設定し、事前共有キーを作成し、トラストポイントを設定する必要があります。

**isakmp ikev1-user-authentication** コマンドとオプションの **interface** パラメータを使用して、特定のインターフェイスを指定できます。**interface** パラメータを省略すると、このコマンドはすべてのインターフェイスに適用され、インターフェイスごとにコマンドが指定されていない場合のバックアップとして機能します。接続プロファイルに 2 つの **isakmp ikev1-user-authentication** コマンドを指定していて、1 つは **interface** パラメータを使用し、もう 1 つは使用しない場合、インターフェイスを指定するコマンドはその特定のインターフェイスを優先します。

たとえば、次のコマンドは、**example-group** と呼ばれる接続プロファイルの内部インターフェイスでハイブリッド XAUTH をイネーブルにします。

```
hostname(config)# tunnel-group example-group type remote-access
hostname(config)# tunnel-group example-group ipsec-attributes
hostname(config-tunnel-ipsec)# isakmp ikev1-user-authentication (inside) hybrid
hostname(config-tunnel-ipsec)#
```

## IPSec リモート アクセス接続プロファイルの PPP 属性の設定

リモートアクセス接続プロファイルのポイントツーポイントプロトコル属性を設定するには、次の手順を実行します。PPP 属性は、IPSec リモートアクセスの接続プロファイルにだけ適用されます。次の説明は、IPSec リモートアクセス接続プロファイルをすでに作成していることを前提としています。

## 手順

**ステップ 1** トンネルグループ `ppp` 属性コンフィギュレーションモードに入ります。このモードで、次のコマンドを入力して、リモートアクセス トンネルグループ PPP 属性を設定します。プロンプトが変化して、モードが変更されたことがわかります。

```
hostname(config)# tunnel-group tunnel-group-name type remote-access
hostname(config)# tunnel-group tunnel-group-name ppp-attributes
hostname(config-tunnel-ppp)#
```

たとえば、次のコマンドは、TG1 という名前の接続プロファイルに関するトンネルグループ `ppp` 属性モードのコマンドが続くことを指定しています。プロンプトが変化して、トンネルグループ `ppp` 属性モードに入ったことがわかります。

```
hostname(config)# tunnel-group TG1 type remote-access
hostname(config)# tunnel-group TG1 ppp-attributes
hostname(config-tunnel-ppp)#
```

**ステップ 2** PPP 接続に対する固有のプロトコルを使用する認証をイネーブルにするかどうかを指定します。プロトコルの値は次のいずれかになります。

- `pap` : PPP 接続で Password Authentication Protocol (パスワード認証プロトコル) の使用をイネーブルにします。
- `chap` : PPP 接続で Challenge Handshake Authentication (チャレンジハンドシェイク認証プロトコル) の使用をイネーブルにします。
- `ms-chap-v1` または `ms-chap-v2` : PPP 接続で Microsoft Challenge Handshake Authentication Protocol (Microsoft チャレンジハンドシェイク認証プロトコル) のバージョン 1 またはバージョン 2 の使用をイネーブルにします。
- `eap` : PPP 接続で Extensible Authentication Protocol (拡張認証プロトコル) の使用をイネーブルにします。

CHAP と MSCHAPv1 は、デフォルトでイネーブルになっています。

このコマンドの構文は次のとおりです。

```
hostname(config-tunnel-ppp)# authentication protocol
hostname(config-tunnel-ppp)#
```

特定のプロトコルの認証をディセーブルにするには、このコマンドの `no` 形式を使用します。

```
hostname(config-tunnel-ppp)# no authentication protocol
hostname(config-tunnel-ppp)#
```

たとえば、次のコマンドは PPP 接続で PAP プロトコルの使用をイネーブルにします。

```
hostname(config-tunnel-ppp) # authentication pap
hostname(config-tunnel-ppp) #
```

次のコマンドは、PPP 接続で MS-CHAP バージョン 2 プロトコルの使用をイネーブルにします。

```
hostname(config-tunnel-ppp) # authentication ms-chap-v2
hostname(config-tunnel-ppp) #
```

次のコマンドは、PPP 接続で EAP-PROXY プロトコルの使用をイネーブルにします。

```
hostname(config-tunnel-ppp) # authentication pap
hostname(config-tunnel-ppp) #
```

次のコマンドは、PPP 接続で MS-CHAP バージョン 1 プロトコルの使用をディセーブルにします。

```
hostname(config-tunnel-ppp) # no authentication ms-chap-v1
hostname(config-tunnel-ppp) #
```

## LAN-to-LAN 接続プロファイルの設定

IPSec LAN-to-LAN VPN 接続プロファイルは、LAN-to-LAN IPSec クライアント接続にだけ適用されます。設定するパラメータの多くは IPSec リモートアクセスの接続プロファイルのものと同じですが、LAN-to-LAN トンネルの方がパラメータの数は少なくなります。ここでは、LAN-to-LAN 接続プロファイルを設定する方法について説明します。

- [LAN-to-LAN 接続プロファイルの名前とタイプの指定 \(133 ページ\)](#)
- [LAN-to-LAN 接続プロファイルの一般属性の設定 \(133 ページ\)](#)
- [LAN-to-LAN IPSec IKEv1 属性の設定 \(134 ページ\)](#)

## デフォルトの LAN-to-LAN 接続プロファイルのコンフィギュレーション

デフォルトの LAN-to-LAN 接続プロファイルの内容は、次のとおりです。

```
tunnel-group DefaultL2LGroup type ipsec-l2l
tunnel-group DefaultL2LGroup general-attributes
  default-group-policy DfltGrpPolicy
tunnel-group DefaultL2LGroup ipsec-attributes
  no ikev1 pre-shared-key
  peer-id-validate req
  no chain
  no ikev1 trust-point
  isakmp keepalive threshold 10 retry 2
```

LAN-to-LAN 接続プロファイルのパラメータはリモートアクセス接続プロファイルのパラメータより少なく、そのほとんどはどちらのグループでも同じです。実際に接続を設定する場合の利便性を考え、ここではこのグループのパラメータを個別に説明します。明示的に設定しないパラメータはすべて、デフォルトの接続プロファイルからその値を継承します。

## LAN-to-LAN 接続プロファイルの名前とタイプの指定

接続プロファイルの名前とタイプを指定するには、次のように **tunnel-group** コマンドを入力します。

```
hostname(config)# tunnel-group tunnel_group_name type tunnel_type
```

LAN-to-LAN トンネルの場合、タイプは **ipsec-l2l** になります。たとえば、docs という名前の LAN-to-LAN 接続プロファイルを作成するには、次のコマンドを入力します。

```
hostname(config)# tunnel-group docs type ipsec-l2l  
hostname(config)#
```

## LAN-to-LAN 接続プロファイルの一般属性の設定

接続プロファイルの一般属性を設定するには、次の手順を実行します。

### 手順

- ステップ 1** シングル コンテキスト モードまたはマルチ コンテキスト モードで **general-attributes** キーワードを指定して、トンネルグループ一般属性モードを開始します。

```
tunnel-group tunnel-group-name general-attributes
```

例：

docs という名前の接続プロファイルの場合は、次のコマンドを入力します。

```
hostname(config)# tunnel-group docs general-attributes  
hostname(config-tunnel-general)#
```

プロンプトが変化して、**config-general** モードに入ったことがわかります。トンネルグループの一般属性は、このモードで設定します。

- ステップ 2** デフォルト グループ ポリシーの名前を指定します。

```
default-group-policy policyname
```

例：

次のコマンドは、デフォルト グループ ポリシーの名前に MyPolicy を指定しています。

```
hostname(config-tunnel-general)# default-group-policy MyPolicy
```

```
hostname (config-tunnel-general) #
```

## LAN-to-LAN IPsec IKEv1 属性の設定

IPsec IKEv1 属性を設定するには、次の手順を実行します。

### 手順

- ステップ 1** トンネルグループ IPsec IKEv1 属性を設定するには、シングルコンテキストモードまたはマルチコンテキストモードで `IPsec-attributes` キーワードを指定して `tunnel-group` コマンドを入力し、トンネルグループ `ipsec` 属性コンフィギュレーションモードを開始します。

```
hostname (config) # tunnel-group tunnel-group-name ipsec-attributes
hostname (config-tunnel-ipsec) #
```

たとえば、次のコマンドでは、`config-ipsec` モードを開始し、TG1 という名前の接続プロファイルのパラメータを設定できます。

```
hostname (config) # tunnel-group TG1 ipsec-attributes
hostname (config-tunnel-ipsec) #
```

プロンプトが変化して、トンネルグループ `ipsec` 属性コンフィギュレーションモードに入ったことがわかります。

- ステップ 2** 事前共有キーに基づく IKEv1 接続をサポートするために、事前共有キーを指定します。

```
hostname (config-tunnel-ipsec) # ikev1 pre-shared-key key
hostname (config-tunnel-ipsec) #
```

たとえば、次のコマンドは、LAN-to-LAN 接続プロファイルの IKEv1 接続をサポートするために、事前共有キー `XYZX` を指定しています。

```
hostname (config-tunnel-ipsec) # ikev1 pre-shared-key xyzx
hostname (config-tunnel-general) #
```

- ステップ 3** ピアの証明書を使用してピアの ID を検証するかどうかを指定します。

```
hostname (config-tunnel-ipsec) # peer-id-validate option
hostname (config-tunnel-ipsec) #
```

使用できるオプションは、**req** (必須)、**cert** (証明書でサポートされている場合)、**nocheck** (調べない) です。デフォルトは **req** です。たとえば、次のコマンドは、`peer-id-validate` オプションを **nocheck** に設定しています。



```
hostname(config-tunnel-ipsec) # peer-id-validate nocheck
hostname(config-tunnel-ipsec) #
```

**ステップ 4** 証明書チェーンを送信できるかどうかを指定します。次のアクションは、ルート証明書とすべての下位 CA 証明書を送信しています。

```
hostname(config-tunnel-ipsec) # chain
hostname(config-tunnel-ipsec) #
```

この属性は、すべてのトンネルグループタイプに適用できます。

**ステップ 5** IKE ピアに送信する証明書を識別するトラストポイントの名前を指定します。

```
hostname(config-tunnel-ipsec) # trust-point trust-point-name
hostname(config-tunnel-ipsec) #
```

たとえば、次のコマンドは、トラストポイント名を `mytrustpoint` に設定しています。

```
hostname(config-tunnel-ipsec) # trust-point mytrustpoint
hostname(config-tunnel-ipsec) #
```

この属性は、すべてのトンネルグループタイプに適用できます。

**ステップ 6** ISAKMP (IKE) キープアライブのしきい値と許可されるリトライ回数を指定します。 **threshold** パラメータでは、ピアがキープアライブモニタリングを開始するまでの最長アイドル時間を秒数 (10 ~ 3600) で指定します。 **retry** パラメータは、キープアライブ応答が受信されなくなった後のリトライ間の間隔です (2 ~ 10 秒)。IKE キープアライブは、デフォルトでイネーブルです。IKE キープアライブをディセーブルにするには、 **isakmp** コマンドの **no** 形式を入力します。

```
hostname(config)# isakmp keepalive threshold <number> retry <number>
hostname(config-tunnel-ipsec) #
```

たとえば、次のコマンドは、ISAKMP キープアライブのしきい値を 15 秒に設定し、リトライインターバルを 10 秒に設定します。

```
hostname(config-tunnel-ipsec) # isakmp keepalive threshold 15 retry 10
hostname(config-tunnel-ipsec) #
```

**threshold** パラメータのデフォルト値は、LAN-to-LAN の場合は 10 です。 **retry** パラメータのデフォルト値は 2 です。

中央サイト (セキュア ゲートウェイ) で、ISAKMP モニタリングを決して開始しないように指定する場合は、次のコマンドを入力します。

```
hostname(config-tunnel-ipsec) # isakmp keepalive threshold infinite
hostname(config-tunnel-ipsec) #
```

**ステップ 7** ISAKMP ハイブリッド認証方式、XAUTH またはハイブリッド XAUTH を指定します。

**isakmp ikev1-user-authentication** コマンドは、ASA 認証にデジタル証明書を使用する必要がある場合、およびリモート VPN ユーザー認証に RADIUS、TACACS+、または SecurID などのレガシーな方式を別途使用する必要がある場合に、ハイブリッド XAUTH 認証を実装するために使用します。ハイブリッド XAUTH によって、IKE のフェーズ 1 が次の 2 つの手順に分割されます。2 つ合せてハイブリッド認証と呼ばれます。

- a) ASA は、標準の公開キー技術を使用して、リモート VPN ユーザーに対して認証します。これにより、単方向に認証する IKE セキュリティ アソシエーションが確立されます。
- b) 次に、XAUTH 交換がリモート VPN ユーザーを認証します。この拡張認証では、サポートされている従来のいずれかの認証方式を使用できます。

(注) 認証タイプをハイブリッドに設定するには、事前に認証サーバーを設定し、事前共有キーを作成し、トラストポイントを設定する必要があります。

たとえば、次のコマンドは、**example-group** と呼ばれる接続プロファイルのハイブリッド XAUTH をイネーブルにします。

```
hostname(config)# tunnel-group example-group type remote-access
hostname(config)# tunnel-group example-group ipsec-attributes
hostname(config-tunnel-ipsec)# isakmp ikev1-user-authentication hybrid
hostname(config-tunnel-ipsec)#
```

## クライアントレス SSL VPN セッションの接続プロファイルの設定

クライアントレス SSL VPN 接続プロファイル用のトンネルグループ一般属性は、トンネルグループのタイプが **webvpn** で、**strip-group** コマンドと **strip-realm** コマンドが適用されない点を除いて、IPSec リモート アクセスの接続プロファイルのものと同じです。クライアントレス SSL VPN に固有の属性は別々に定義します。次の項では、クライアントレス SSL VPN 接続プロファイルを設定する方法について説明します。

- [クライアントレス SSL VPN セッションの一般トンネルグループ属性の設定 \(136 ページ\)](#)
- [クライアントレス SSL VPN セッションのトンネルグループ属性の設定 \(141 ページ\)](#)

### クライアントレス SSL VPN セッションの一般トンネルグループ属性の設定

接続プロファイルの一般属性を設定または変更するには、次の手順でパラメータを指定します。

#### 手順

**ステップ 1** 一般属性を設定するには、シングルコンテキストモードまたはマルチコンテキストモードで **tunnel-group general-attributes** コマンドを入力します。これで、トンネルグループ一般属性コ

ンフィギュレーション モードが開始されます。プロンプトが変化することに注意してください。

```
hostname(config)# tunnel-group tunnel_group_name general-attributes
hostname(config-tunnel-general)#
```

前の項で作成した TunnelGroup3 の一般属性を設定するには、次のコマンドを入力します。

```
hostname(config)# tunnel-group TunnelGroup3 general-attributes
hostname(config-tunnel-general)#
```

**ステップ 2** 認証サーバーグループがある場合、使用するグループの名前を指定します。指定したサーバーグループに障害が発生したときにローカルデータベースを認証に使用する場合は、キーワード LOCAL を追加します。

```
hostname(config-tunnel-general)# authentication-server-group groupname [LOCAL]
hostname(config-tunnel-general)#
```

たとえば、test という名前の認証サーバーグループを設定し、認証サーバーグループで障害が発生したときにローカルサーバーにフォールバックするようにするには、次のコマンドを入力します。

```
hostname(config-tunnel-general)# authentication-server-group test LOCAL
hostname(config-tunnel-general)#
```

**authentication-server-group** 名で、事前に設定した認証サーバーまたはサーバーのグループを指定します。認証サーバーを設定するには、**aaa-server** コマンドを使用します。グループタグの最大長は 16 文字です。

グループ名の前にある丸カッコ内にインターフェイス名を指定することにより、インターフェイス固有の認証を設定することもできます。次のインターフェイスはデフォルトで使用可能になっています。

- **inside** : インターフェイス GigabitEthernet0/1 の名前
- **outside** : インターフェイス GigabitEthernet0/0 の名前

(注) ASA の外部インターフェイスアドレス (IPv4 と IPv6 の両方) は、プライベート側のアドレス空間と重複してはなりません。

**interface** コマンドを使用して設定したその他のインターフェイスも使用可能です。次のコマンドは、認証にサーバー **servergroup1** を使用する **outside** という名前のインターフェイスのインターフェイス固有の認証を設定しています。

```
hostname(config-tunnel-general)# authentication-server-group (outside) servergroup1
hostname(config-tunnel-general)#
```

**ステップ 3** オプションで、使用する認可サーバーグループの名前を指定します（存在する場合）。認可を使用していない場合は、ステップ 6 に進んでください。この値を設定する場合、ユーザーは接続する認可データベースに存在する必要があります。

```
hostname(config-tunnel-general)# authorization-server-group groupname
hostname(config-tunnel-general)#
```

認可サーバーを設定するには、**aaa-server** コマンドを使用します。グループタグの最大長は 16 文字です。

たとえば、次のコマンドは、認可サーバーグループ **FinGroup** を使用することを指定しています。

```
hostname(config-tunnel-general)# authorization-server-group FinGroup
hostname(config-tunnel-general)#
```

**ステップ 4** ユーザーに接続を許可する前に、そのユーザーが正常に認可されている必要があるかどうかを指定します。デフォルトでは認可は要求されません。

```
hostname(config-tunnel-general)# authorization-required
hostname(config-tunnel-general)#
```

**ステップ 5** 証明書から認可クエリー用の名前を得るために使用する 1 つまたは複数の属性を指定します。この属性により、サブジェクト DN フィールドのどの部分を認可用のユーザー名として使用するかが指定されます。

```
hostname(config-tunnel-general)# authorization-dn-attributes {primary-attribute
[secondary-attribute] | use-entire-name}
```

たとえば、次のコマンドは、CN 属性を認可用のユーザー名として使用することを指定しています。

```
hostname(config-tunnel-general)# authorization-dn-attributes CN
hostname(config-tunnel-general)#
```

**authorization-dn-attributes** は、**C** (国)、**CN** (通常名)、**DNQ** (DN 修飾子)、**EA** (電子メールアドレス)、**GENQ** (世代修飾子)、**GN** (名)、**I** (イニシャル)、**L** (地名)、**N** (名前)、**O** (組織)、**OU** (組織ユニット)、**SER** (シリアル番号)、**SN** (姓)、**SP** (州または都道府県)、**T** (役職)、**UID** (ユーザー ID)、および **UPN** (ユーザープリンシパルネーム) があります。

**ステップ 6** オプションで、使用するアカウントサーバーグループの名前を指定します（存在する場合）。アカウントを使用していない場合は、ステップ 7 に進んでください。アカウントサーバーを設定するには、**aaa-server** コマンドを使用します。グループタグの最大長は 16 文字です。

```
hostname(config-tunnel-general)# accounting-server-group groupname
```

```
hostname(config-tunnel-general)#
```

たとえば、次のコマンドは、アカウントिंगサーバー グループ `comptroller` を使用することを指定しています。

```
hostname(config-tunnel-general)# accounting-server-group comptroller  
hostname(config-tunnel-general)#
```

**ステップ 7** オプションで、デフォルトグループポリシーの名前を指定します。デフォルト値は `DfltGrpPolicy` です。

```
hostname(config-tunnel-general)# default-group-policy policyname  
hostname(config-tunnel-general)#
```

次の例では、デフォルトグループポリシーの名前として `MyDfltGrpPolicy` を設定しています。

```
hostname(config-tunnel-general)# default-group-policy MyDfltGrpPolicy  
hostname(config-tunnel-general)#
```

**ステップ 8** オプションで、DHCP サーバー（最大 10 サーバー）の名前または IP アドレス、および DHCP アドレスプール（最大 6 プール）の名前を指定します。リスト項目はスペースで区切ります。デフォルトでは、DHCP サーバーとアドレスプールは使用されません。

```
hostname(config-tunnel-general)# dhcp-server server1 [...server10]  
hostname(config-tunnel-general)# address-pool [(interface name)] address_pool1  
[...address_pool6]  
hostname(config-tunnel-general)#
```

(注) インターフェイス名は丸カッコで囲む必要があります。

アドレスプールは、グローバルコンフィギュレーションモードで `ip local pool` コマンドを使用して設定します。アドレスプールの設定の詳細については、[VPN の IP アドレス \(225 ページ\)](#) を参照してください。

**ステップ 9** サーバーが RADIUS、RADIUS with NT、または LDAP サーバーの場合、オプションで、パスワード管理をイネーブルにできます。

(注) 認証に LDAP ディレクトリ サーバーを使用している場合、パスワード管理は Sun Microsystems JAVA System Directory Server (旧名称は Sun ONE Directory Server) および Microsoft Active Directory を使用してサポートされます。

- Sun : Sun ディレクトリ サーバーにアクセスするために ASA に設定されている DN が、サーバーのデフォルトパスワードポリシーにアクセスできる必要があります。DN として、ディレクトリ管理者、またはディレクトリ管理者権限を持つユーザーを使用することを推奨します。または、デフォルトパスワードポリシーに ACI を設定できます。
- Microsoft : Microsoft Active Directory でパスワード管理をイネーブルにするには、LDAP over SSL を設定する必要があります。

この機能はデフォルトでイネーブルになっており、現在のパスワードの有効期限が近づくとユーザーに警告を表示します。デフォルトでは、期限切れの 14 日前に警告が開始されます。

```
hostname(config-tunnel-general)# password-management
hostname(config-tunnel-general)#
```

サーバーが LDAP サーバーの場合、有効期限が近いことに関する警告が開始されるまでの日数 (0 ~ 180) を指定できます。

```
hostname(config-tunnel-general)# password-management [password-expire in days n]
hostname(config-tunnel-general)#
```

(注) トンネルグループ一般属性コンフィギュレーション モードで入力した **password-management** コマンドによって、トンネルグループ ipsec 属性モードで事前に入力された非推奨の **radius-with-expiry** コマンドが置き換えられます。

このコマンドを設定すると、リモートユーザーがログインするときに、ASA は、ユーザーの現在のパスワードの有効期限が近づいていること、または期限が切れていることを通知します。それから ASA は、ユーザーがパスワードを変更できるようにします。現行のパスワードが失効していない場合、ユーザーはそのパスワードを使用してログインし続けることができます。RADIUS または LDAP 認証が設定されていない場合、ASA ではこのコマンドが無視されます。

これによってパスワードが期限切れになるまでの日数が変更されるわけではなく、ASA がパスワードが期限切れになる何日前にユーザーへの警告を開始するかが変更されるという点に注意してください。

**password-expire-in-days** キーワードを指定する場合は、日数も指定する必要があります。

詳細については、[パスワード管理用の Microsoft Active Directory の設定 \(155 ページ\)](#) を参照してください。

## クライアントレス SSL VPN セッションのトンネルグループ属性の設定

クライアントレス SSL VPN 接続プロファイルに固有のパラメータを設定するには、この項の次の手順を実行します。クライアントレス SSL VPN は、以前は WebVPN として知られていました。これらの属性は、トンネルグループ `webvpn` 属性モードで設定します。

### 手順

- ステップ 1** クライアントレス SSL VPN トンネルグループの属性を指定するには、次のコマンドを入力してトンネルグループ `webvpn` 属性モードに入ります。プロンプトが変化して、モードが変更されたことがわかります。

```
hostname(config)# tunnel-group tunnel-group-name webvpn-attributes
hostname(config-tunnel-ipsec)#
```

たとえば、`sales` という名前のクライアントレス SSL VPN トンネルグループの `webvpn` 属性を指定するには、次のコマンドを入力します。

```
hostname(config)# tunnel-group sales webvpn-attributes
hostname(config-tunnel-webvpn)#
```

- ステップ 2** AAA、デジタル証明書、または両方を使用するための認証方法を指定するには、**authentication** コマンドを入力します。AAA、証明書、または両方を任意の順序で指定できます。

```
hostname(config-tunnel-webvpn)# authentication authentication_method
hostname(config-tunnel-webvpn)#
```

たとえば、次のコマンドは AAA と証明書の両方の認証を許可します。

```
hostname(config-tunnel-webvpn)# authentication aaa certificate
hostname(config-tunnel-webvpn)#
```

- ステップ 3** ASA は、NetBIOS 名を IP アドレスにマップするために NetBIOS ネーム サーバーにクエリーを送信します。クライアントレス SSL VPN では、リモートシステムのファイルをアクセスまたは共有するための NetBIOS が必要です。クライアントレス SSL VPN では、NetBIOS と CIFS プロトコルを使用して、リモートシステムのファイルをアクセスまたは共有します。Windows コンピュータにそのコンピュータ名を使用してファイル共有接続をしようとすると、指定されたファイルサーバーはネットワーク上のリソースを識別する特定の NetBIOS 名と対応します。

NBNS 機能を動作させるには、少なくとも 1 台の NetBIOS サーバー（ホスト）を設定する必要があります。冗長性を実現するために NBNS サーバーを 3 つまで設定できます。ASA は、リストの最初のサーバーを NetBIOS/CIFS 名前解決に使用します。クエリーが失敗すると、次のサーバーが使用されます。

CIFS 名前解決に使用する NBNS（NetBIOS ネーム サービス）サーバーの名前を指定するには、**nbns-server** コマンドを使用します。サーバー エントリは 3 つまで入力できます。冗長性のた

めに、設定する最初のサーバーはプライマリサーバーで、その他のサーバーはバックアップです。これが（ただの WINS サーバーではなく）マスターブラウザであるかどうか、タイムアウト間隔、およびリトライ回数も指定できます。WINS サーバーまたはマスターブラウザは、通常、ASA と同じネットワーク上か、そのネットワークから到達可能な場所に設定されます。タイムアウト間隔はリトライ回数の前に指定する必要があります。

```
hostname(config-tunnel-webvpn)# nbns-server {host-name | IP_address} [master] [seconds]
[retry number]
hostname(config-tunnel-webvpn)#
```

たとえば、nbnsprimary という名前のサーバーをプライマリサーバーとして設定し、サーバー 192.168.2.2 をセカンダリサーバーとして設定し、それぞれに3回のリトライを許可し、5秒のタイムアウトを設定するには、次のコマンドを入力します。

```
hostname(config)# name 192.168.2.1 nbnsprimary
hostname(config-tunnel-webvpn)# nbns-server nbnsprimary master timeout 5 retry 3
hostname(config-tunnel-webvpn)# nbns-server 192.168.2.2 timeout 5 retry 3
hostname(config-tunnel-webvpn)#
```

タイムアウト間隔の範囲は1～30秒（デフォルトは2）、リトライ回数は0～10（デフォルトは2）です。

トンネルグループ webvpn 属性コンフィギュレーションモードで nbns-server コマンドを使用すると、webvpn コンフィギュレーションモードで非推奨の nbns-server コマンドが置き換えられます。

#### ステップ 4

グループの代替名を指定するには、group-alias コマンドを使用します。グループエイリアスを指定すると、ユーザーがトンネルグループを参照できる1つ以上の代替名が作成されます。ここで指定するグループエイリアスは、ユーザーのログインページにあるドロップダウンリストに表示されます。各グループに対して複数のエイリアスを指定することも、エイリアスを指定しないこともできます。それぞれを別のコマンドで指定します。この機能は、同じグループが「Devtest」や「QA」などの複数の通常名で指定されている場合に便利です。

各グループエイリアスに対して、group-alias コマンドを入力します。各エイリアスはデフォルトでイネーブルになっています。各エイリアスは、オプションで明示的にイネーブルまたはディセーブルにできます。

```
hostname(config-tunnel-webvpn)# group-alias alias [enable | disable]
hostname(config-tunnel-webvpn)#
```

たとえば、QA という名前のトンネルグループのエイリアスの QA と Devtest をイネーブルにするには、次のコマンドを入力します。

```
hostname(config-tunnel-webvpn)# group-alias QA enable
hostname(config-tunnel-webvpn)# group-alias Devtest enable
hostname(config-tunnel-webvpn)#
```

(注) webvpn tunnel-group-list は、表示する（ドロップダウン）グループリストに対してイネーブルにする必要があります。



**ステップ 5** グループの着信 URL または IP アドレスを指定します。

**group-url url[enable | disable]**

1つのグループに対して複数の URL またはアドレスを設定できます（何も設定しないこともできます）。各グループ URL またはアドレスに対して、**group-url** コマンドを入力します。*url* は、このトンネルグループの URL または IP アドレスを指定します。**http** または **https** プロトコルを含め、URL またはアドレス全体を指定する必要があります。各 URL またはアドレスは、個別にイネーブル（デフォルト）またはディセーブルにできます。

グループの URL または IP アドレスを指定すると、ユーザーがログイン時にグループを選択する必要がなくなります。ユーザーがログインすると、ASA は、**tunnel-group-policy** テーブル内のユーザーの着信 URL またはアドレスを検索します。URL またはアドレスが見つかり、**group-url** が接続プロファイル内でイネーブルになっている場合、ASA は、関連の接続プロファイルを自動的に選択して、ログインウィンドウにユーザー名フィールドとパスワードフィールドだけを表示します。これによりユーザーインターフェイスが簡素化され、グループリストがユーザーに表示されなくなるという利点が追加されます。ユーザーに表示するログインウィンドウには、その接続プロファイル用に設定されたカスタマイゼーションが使用されます。

URL またはアドレスがディセーブルになっており、**group-alias** が設定されている場合、グループのドロップダウンリストが表示され、ユーザーは選択を行う必要があります。

同じ URL またはアドレスを複数のグループに関連付けることはできません。ASA は、接続プロファイルの URL またはアドレスを受け入れる前にその URL またはアドレスの固有性を検証します。

例：

RadiusServer という名前のトンネルグループに対してグループ URL **http://www.example.com** と **http://192.168.10.10** をイネーブルにするには、次のコマンドを入力します。

```
hostname(config)# tunnel-group RadiusServer type webvpn
hostname(config)# tunnel-group RadiusServer general-attributes
hostname(config-tunnel-general)# authentication server-group RADIUS
hostname(config-tunnel-general)# accounting-server-group RADIUS
hostname(config-tunnel-general)# tunnel-group RadiusServer webvpn-attributes
hostname(config-tunnel-webvpn)# group-alias "Cisco Remote Access" enable
hostname(config-tunnel-webvpn)# group-url http://www.example.com enable
hostname(config-tunnel-webvpn)# group-url http://192.168.10.10 enable
hostname(config-tunnel-webvpn)#
```

多数の例については、[クライアントレス SSL VPN セッションのユーザー用ログインウィンドウのカスタマイズ \(146 ページ\)](#) を参照してください。

AnyConnect クライアント接続にグループ URL を使用するロードバランシング展開では、クラスタ内の各 ASA ノードで、ノードのロードバランシングのパブリックアドレスのグループ URL と同様に、仮想クラスタアドレスのグループ URL を設定する必要があります。

例：

次のようなアドレスが設定されているクラスタ内での 2 つの ASA ノードを使用したロードバランシング展開に適した **group-url** を設定します。

- ロードバランシングの仮想 IP = **https://vip-vpn.example.com/groupname**

- ASA1 = https://asa1.example.com/groupname
- ASA2 = https://asa2.example.com/groupname

ASA1 のトンネルグループ設定では、次の group-url が設定されている必要があります。

```
hostname(config)# tunnel-group LB1 type webvpn
hostname(config)# tunnel-group LB1 general-attributes
hostname(config-tunnel-general)# group-url https://vip-vpn.example.com/groupname
hostname(config-tunnel-general)# group-url https://asa1.example.com/groupname
```

ASA2 のトンネルグループ設定では、次の group-url が設定されている必要があります。

```
hostname(config)# tunnel-group LB2 type webvpn
hostname(config)# tunnel-group LB2 general-attributes
hostname(config-tunnel-general)# group-url https://vip-vpn.example.com/groupname
hostname(config-tunnel-general)# group-url https://asa2.example.com/groupname
```

**ステップ 6** (任意) AnyConnect 4.6 では、組み込みブラウザとの SAML 統合が拡張され、これが以前のリリースからのネイティブ (外部) ブラウザ統合に置き換わりました。リリース 4.6 よりも前の AnyConnect クライアントで SAML を使用して認証できるようにするには、**saml external browser:** と入力します。

```
hostname(config)# tunnel-group [tunnel-group-name]webvpn-attributes]
hostname(config-tunnel-webvpn)#saml external browser
```

デフォルトでは、4.6 よりも前の AnyConnect クライアントは、SAML を使用して接続できません。このオプションは、後続のリリースで削除される予定です。

**ステップ 7** (任意) グループ URL のいずれかを入力した場合に、接続プロファイルごとに実行中の Cisco Secure Desktop の Hostscan アプリケーションから特定のユーザーを免除するには、次のコマンドを入力します。

```
hostname(config-tunnel-webvpn)# without-csd [anyconnect]
hostname(config-tunnel-webvpn)#
```

このコマンドを入力すると、これらのセッションのエンドポイント状態が検出されないため、ダイナミックアクセスポリシー (DAP) コンフィギュレーションを調整する必要があります。

この免除を AnyConnect クライアント 接続のみに制限する場合は、**anyconnect** キーワードを含めます。キーワードを含めないと、この免除はクライアントレス接続、レイヤ 3 接続、および AnyConnect クライアント 接続に適用されます。

**ステップ 8** クライアントレス SSL VPN セッションの接続プロファイルに使用する DNS サーバー グループを指定するには、**dns-group** コマンドを使用します。指定するグループは、グローバルコンフィギュレーション モードで (**dns server-group** コマンドおよび **name-server** コマンドを使用して) 設定済みのグループである必要があります。

デフォルトでは、接続プロファイルはDNS サーバー グループ DefaultDNS を使用します。ただし、セキュリティ アプライアンスで DNS 要求を解決する前にこのグループを設定する必要があります。

次の例は、corp\_dns という名前の新規 DNS サーバー グループを設定し、接続プロファイル telecommuters のサーバー グループを指定します。

```
hostname(config)# dns server-group corp_dns
hostname(config-dns-server-group)# domain-name cisco.com
hostname(config-dns-server-group)# name-server 209.165.200.224

hostname(config)# tunnel-group telecommuters webvpn-attributes
hostname(config-tunnel-webvpn)# dns-group corp_dns
hostname(config-tunnel-webvpn)#
```

- ステップ 9** (任意) 認証と認可で使用するクライアント証明書からユーザー名を抽出できるようにするには、トンネル グループ webvpn 属性モードで **pre-fill-username** コマンドを使用します。

```
hostname(config)# pre-fill-username {client | clientless}
```

**pre-fill-username** コマンドは、ユーザー名/パスワードの認証および認可のユーザー名として、**username-from-certificate** コマンド (トンネルグループ一般属性モード) で指定した証明書フィールドから抽出されるユーザー名の使用をイネーブルにします。証明書機能からこの事前充填ユーザー名を使用するには、両方のコマンドを設定する必要があります。

(注) バージョン 8.0.4 では、ユーザー名は事前に入力されません。ユーザー名フィールド内の送信されたデータは無視されます。

次の例では、グローバル コンフィギュレーション モードで入力された、remotegrp という名前の IPsec リモート アクセス トンネル グループを作成し、証明書からのユーザー名の取得をイネーブルにして、SSL VPN クライアント認証または許可のクエリーのための名前がデジタル証明書から派生している必要があることを指定します。

```
hostname(config)# tunnel-group remotegrp type ipsec_ra
hostname(config)# tunnel-group remotegrp general-attributes
hostname(config-tunnel-general)# username-from-certificate CN OU
hostname(config)# tunnel-group remotegrp webvpn-attributes
hostname(config-tunnel-webvpn)# pre-fill-username client
hostname(config-tunnel-webvpn)#
```

- ステップ 10** 認証または許可で使用するクライアント証明書からセカンダリユーザー名を抽出できるようにするには、tunnel-group webvpn-attributes モード内で **secondary-pre-fill-username** コマンドを使用します。

```
hostname(config)# secondary-pre-fill-username {client | clientless}
```

- ステップ 11** (任意) AnyConnect クライアントまたは SSL VPN クライアントをダウンロードするためにグループポリシーまたはユーザー名属性コンフィギュレーションをオーバーライドするかどうか

かを指定するには、**override-svc-download** コマンドを使用します。この機能はデフォルトで無効に設定されています。

セキュリティアプライアンスは、**vpn-tunnel-protocol** コマンドによってグループポリシーまたはユーザー名属性でクライアントレスや SSL VPN がイネーブルになっているかどうかに基づいて、リモートユーザーに対してクライアントレス接続または AnyConnect クライアント 接続を許可します。**anyconnect ask** コマンドはさらに、クライアントをダウンロードするか、または WebVPN ホームページに戻るようユーザーに要求して、クライアントのユーザー エクスペリエンスを変更します。

ただし、特定のトンネルグループでログインしているクライアントレスユーザーには、ダウンロードプロンプトが終了するまで待たせることなく、クライアントレス SSL VPN ホームページを表示することができます。**override-svc-download** コマンドを使用すると、接続プロファイルレベルでこのようなユーザーに対する遅延を防止できます。このコマンドにより、接続プロファイル経由でログインするユーザーには、**vpn-tunnel-protocol** コマンドまたは **anyconnect ask** コマンドの設定に関係なく、ただちにクライアントレス SSL VPN ホームページが表示されるようになります。

次の例では、接続プロファイル **engineering** のトンネルグループ **webvpn** 属性コンフィギュレーションモードに入り、クライアントダウンロードプロンプトのグループポリシーとユーザー名属性設定を上書きする接続プロファイルをイネーブルにします。

```
hostname(config)# tunnel-group engineering webvpn-attributes
hostname(config-tunnel-webvpn)# override-svc-download
```

**ステップ 12** (任意) 認証が拒否されたときのログイン画面への RADIUS 拒否メッセージの表示をイネーブルにするには、**radius-eject-message** コマンドを使用します。

次に、**engineering** という名前の接続プロファイルに対して RADIUS 拒否メッセージの表示をイネーブルにする例を示します。

```
hostname(config)# tunnel-group engineering webvpn-attributes
hostname(config-tunnel-webvpn)# radius-reject-message
```

## クライアントレス SSLVPN セッションのユーザー用ログインウィンドウのカスタマイズ

カスタマイゼーションによって、ログイン時にユーザーに表示されるウィンドウの外観が決まります。カスタマイゼーションパラメータは、クライアントレス SSL VPN の設定の一部として設定します。定義済みの Web ページカスタマイゼーションを適用して、ログイン時にユーザーに表示される Web ページのルックアンドフィールを変更するには、グループポリシー **webvpn** コンフィギュレーションモードで **customization** コマンドを入力します。

```
hostname(config-group-webvpn)# customization customization_name
```

```
hostname (config-group-webvpn) #
```

たとえば、**blueborder** という名前のカスタマイゼーションを使用するには、次のコマンドを入力します。

```
hostname (config-group-webvpn) # customization blueborder  
hostname (config-group-webvpn) #
```

カスタマイゼーション自体は、webvpn モードで **customization** コマンドを入力して設定します。

次の例は、123 という名前のカスタマイゼーションを最初に確立するコマンドシーケンスを示しています。このコマンド シーケンスによって、パスワードプロンプトが定義されます。次の例は、**testpolicy** という名前のグループ ポリシーを定義し、**customization** コマンドを使用して、クライアントレス SSL VPN セッションに 123 という名前のカスタマイゼーションを使用することを指定しています。

```
hostname (config) # webvpn  
hostname (config-webvpn) # customization 123  
hostname (config-webvpn-custom) # password-prompt Enter password  
hostname (config-webvpn) # exit  
hostname (config) # group-policy testpolicy nopassword  
hostname (config) # group-policy testpolicy attributes  
hostname (config-group-policy) # webvpn  
hostname (config-group-webvpn) # customization value 123  
hostname (config-group-webvpn) #
```

カスタマイゼーションプロファイルと接続プロファイルの組み合わせを使用することで、さまざまなグループに対して異なるログイン ウィンドウをセットアップできます。たとえば、**salesgui** と呼ばれるカスタマイゼーションプロファイルを作成してある場合、そのカスタマイゼーションプロファイルを使用する **sales** と呼ばれるクライアントレス SSL VPN セッション用の接続プロファイルを、次のように作成できます。

## 手順

- ステップ 1** webvpn モードで、クライアントレス SSL VPN アクセスのカスタマイゼーションを定義します。この場合は、**salesgui** という名前で、デフォルトのロゴを **mycompanylogo.gif** に変更します。**mycompanylogo.gif** を ASA のフラッシュメモリに事前にロードし、設定を保存している必要があります。詳細については、[クライアントレス SSL VPN の概要 \(353 ページ\)](#) を参照してください。

```
hostname # webvpn  
hostname (config-webvpn) # customization value salesgui  
hostname (config-webvpn-custom) # logo file disk0:\mycompanylogo.gif  
hostname (config-webvpn-custom) #
```

- ステップ 2** グローバル コンフィギュレーション モードで、ユーザー名をセットアップし、先ほど定義したクライアントレス SSL VPN 用のカスタマイゼーションと関連付けます。

```
hostname# username seller attributes
hostname(config-username)# webvpn
hostname(config-username-webvpn)# customization value salesgui
hostname(config-username-webvpn)# exit
hostname(config-username)# exit
hostname#
```

**ステップ 3** グローバルコンフィギュレーションモードで、sales という名前のクライアントレス SSL VPN セッションのトンネルグループを作成します。

```
hostname# tunnel-group sales type webvpn
hostname(config-tunnel-webvpn)#
```

**ステップ 4** この接続プロファイルに対して salesgui カスタマイゼーションを使用することを指定します。

```
hostname# tunnel-group sales webvpn-attributes
hostname(config-tunnel-webvpn)# customization salesgui
```

**ステップ 5** ASA にログインするためにユーザーがブラウザに入力するアドレスに対するグループ URL を設定します。たとえば、ASA に IP アドレス 192.168.3.3 が設定されている場合は、グループ URL を https://192.168.3.3 に設定します。

```
hostname(config-tunnel-webvpn)# group-url https://192.168.3.3.
hostname(config-tunnel-webvpn)#
```

ログインを成功させるためにポート番号が必要な場合は、コロンに続けてポート番号を指定します。ASA は、この URL を sales 接続プロファイルにマッピングし、ユーザーが https://192.168.3.3 にログインしたときに表示されるログイン画面に salesgui カスタマイゼーションプロファイルを適用します。

## 標準ベースの IKEv2 クライアントのトンネルグループについて

トンネルグループは、トンネル接続ポリシーを格納したレコードのセットです。AAA サーバーを識別するトンネルグループを設定し、接続パラメータを指定し、デフォルトのグループポリシーを定義します。ASA は、トンネルグループを内部的に保存します。

IPSec リモートアクセスのデフォルトトンネルグループは DefaultRAGroup です。デフォルトトンネルグループは、変更することはできますが、削除することはできません。

IKEv2 では、別のローカルおよびリモート認証 CLI を使用して非対称認証方式を設定できます（つまり、送信元に対しては事前共有キー認証を設定し、応答側に対しては証明書認証または EAP 認証を設定できます）。したがって、IKEv2 を使用すると、両方の側がそれぞれ異なるクレデンシャルで認証する非対称認証を使用できません（事前共有キー、証明書、または EAP）。

DefaultRAGroup は EAP 認証用に設定する必要があります。これは、証明書認証が証明書 DN 照合に使用されていないならば、これらのクライアント接続を特定のトンネルグループにマッピングすることができないためです。

## 標準ベースの IKEv2 属性のサポート

ASA では、次の IKEv2 属性がサポートされます。

- INTERNAL\_IP4\_ADDRESS/INTERNAL\_IP6\_ADDRESS : IPv4 または IPv6 アドレス



(注) デュアルスタック (IPv4 と IPv6 の両方のアドレス割り当て) は、IKEv2 ではサポートされません。IPv4 アドレスと IPv6 アドレスの両方が要求され、両方のアドレスが割り当て可能な場合は、IPv4 アドレスのみが割り当てられます。

- INTERNAL\_IP4\_NETMASK : IPv4 アドレス ネットワーク マスク
- INTERNAL\_IP4\_DNS/INTERNAL\_IP6\_DNS : プライマリ/セカンダリ DNS アドレス
- INTERNAL\_IP4\_NBNS : プライマリ/セカンダリ WINS アドレス
- INTERNAL\_IP4\_SUBNET/INTERNAL\_IP6\_SUBNET : スプリット トンネリングのリスト
- APPLICATION\_VERSION : 無視されます。セキュリティ上の理由から、ASA のバージョン情報を伝達しないように応答は送信されません。ただし、クライアント設定ペイロード要求にこの属性を含めることができ、文字列が ASA の `vpn-sessiondb` コマンド出力と `syslog` に表示されます。

## DAP のサポート

接続タイプごとの DAP ポリシー設定を許可するには、新しいクライアントタイプの IPsec-IKEv2-Generic-RA を使用してこの接続タイプに特定のポリシーを適用することができます。

## リモート アクセス クライアントのトンネルグループ選択

次の表に、リモートアクセスクライアントと使用可能なトンネルグループオプションのリストを示します。

リモート アクセス クライアント	トンネルグループ リスト	グループ URL	証明書 DN 照合	デフォルトグループ (DefaultRAGroup)	その
AnyConnect VPN クライアント	対応	対応	対応	対応	該当

Windows L2TP/IPsec (メインモード IKEv1)	×	×	<ul style="list-style-type: none"> <li>対応 (ローカルマシンの証明書を使用する場合)</li> <li>なし (PSK を使用する場合)</li> </ul>	対応	該当なし
標準ベースの IKEv2	×	×	<ul style="list-style-type: none"> <li>対応 (ローカルマシンの証明書を使用する場合)</li> <li>なし (EAP 認証を使用する場合)</li> </ul>	対応 (注) DefaultRAGroup トンネルグループを使用する必要があります。	該当なし

### 標準ベースの IKEv2 クライアントの認証サポート

次の表に、標準ベースの IKEv2 クライアントとサポートされている認証方式のリストを示します。



(注) 認証方式の制限は、ASA 上ではなく、クライアント上のサポートの有無に基づきます。すべての EAP 方式の認証は、クライアントと EAP サーバー間で ASA によってプロキシされます。EAP 方式のサポートは、クライアントと EAP サーバーの EAP 方式のサポートに基づきます。

クライアントタイプ/認証方式	EAP-TLS	EAP-MSCHAPv2	EAP-MD5	証明書のみ	PSK
Linux 上の StrongSwan	該当なし	<ul style="list-style-type: none"> <li>ISE : 対応</li> <li>ACS : 対応</li> <li>FreeRadius : 対応</li> <li>FreeRadius 経由の AD : 対応</li> </ul>	<ul style="list-style-type: none"> <li>ISE : 対応</li> <li>ACS : 対応</li> <li>FreeRadius : 対応</li> <li>FreeRadius 経由の AD : 対応</li> </ul>	対応	対応



クライアントタイプ/認証方式	EAP-TLS	EAP-MSCHAPv2	EAP-MD5	証明書のみ	PSK
Android 上の StrongSwan	該当なし	<ul style="list-style-type: none"> <li>• ISE : 対応</li> <li>• ACS : 対応</li> <li>• FreeRadius : 対応</li> <li>• FreeRadius 経由の AD : 対応</li> </ul>	非対応	対応	該当なし
Windows 7/8/8.1	<ul style="list-style-type: none"> <li>• ISE : 対応</li> <li>• ACS : 対応</li> <li>• FreeRadius : 対応</li> <li>• FreeRadius 経由の AD : 対応</li> </ul>	<ul style="list-style-type: none"> <li>• ISE : 対応</li> <li>• ACS : 対応</li> <li>• FreeRadius : 対応</li> <li>• FreeRadius 経由の AD : 対応</li> </ul>	該当なし	対応	NA
Windows Phone	<ul style="list-style-type: none"> <li>• ISE : 対応</li> <li>• ACS : 対応</li> <li>• FreeRadius : 対応</li> <li>• FreeRadius 経由の AD : 対応</li> </ul>	<ul style="list-style-type: none"> <li>• ISE : 対応</li> <li>• ACS : 対応</li> <li>• FreeRadius : 対応</li> <li>• FreeRadius 経由の AD : 対応</li> </ul>	該当なし	該当なし	該当なし
Samsung Knox	該当なし	<ul style="list-style-type: none"> <li>• ISE : 対応</li> <li>• ACS : 対応</li> <li>• FreeRadius : 対応</li> <li>• FreeRadius 経由の AD : 対応</li> </ul>	<ul style="list-style-type: none"> <li>• ISE : 対応</li> <li>• ACS : 対応</li> <li>• FreeRadius : 対応</li> <li>• FreeRadius 経由の AD : 対応</li> </ul>	対応	該当なし

クライアントタイプ/認証方式	EAP-TLS	EAP-MSCHAPv2	EAP-MD5	証明書のみ	PSK
iOS 8	<ul style="list-style-type: none"> <li>• ISE : 対応</li> <li>• ACS : 対応</li> <li>• FreeRadius : 対応</li> <li>• FreeRadius 経由の AD : 対応</li> </ul>	<ul style="list-style-type: none"> <li>• ISE : 対応</li> <li>• ACS : 対応</li> <li>• FreeRadius : 対応</li> <li>• FreeRadius 経由の AD : 対応</li> </ul>	該当なし	対応	対応
Android ネイティブクライアント	該当なし	<ul style="list-style-type: none"> <li>• ISE : 対応</li> <li>• ACS : 対応</li> <li>• FreeRadius : 対応</li> <li>• FreeRadius 経由の AD : 対応</li> </ul>	該当なし	対応	対応

## 複数証明書認証の追加

マルチ証明書認証のプロトコル交換を定義し、これを両方のセッションタイプで利用できるように、集約認証プロトコルが拡張されました。クライアントが SSL 接続を行なって集約認証を開始すると、別の SSL 接続が行なわれ、ASA は、クライアントが証明書認証を必要としクライアント証明書を要求していることを確認します。

ASA は、リモートアクセスタイプのトンネルグループの AnyConnect クライアント 接続に必要な認証を設定します。トンネルグループ マッピングは、証明書ルール マッピング、group-url などの既存の方法で実行されますが、必要な認証方法はクライアントとネゴシエートされます。

### 例

```
tunnel-group <name> webvpn-attributes
authentication {{aaa {certificate | multiple-certificate}}| saml}
```

認証オプションは、AAA のみ、証明書のみ、複数証明書のみ、AAA と証明書、AAA と複数証明書、および SAML です。

```
ASA(config)# tunnel-group AnyConnect webvpn-attributes
ASA(config-tunnel-webvpn)# authentication?
tunnel-group-webvpn mode commands/options:
aaa          Use username and password for authentication
certificate  Use certificate for authentication
```

```

multiple-certificate Use multiple certificates for authentication
saml Use SAML for authentication
ASA(config-tunnel-webvpn)# authentication multiple-certificate?

tunnel-group-webvpn mode commands/options:
aaa Use username and password for authentication
<cr>

ASA(config-tunnel-webvpn)# authentication aaa?

tunnel-group-webvpn mode commands/options:
certificate Use certificate for authentication
multiple-certificate Use multiple certificates for authentication
<cr>ASA(config-tunnel-webvpn)# authentication aaa?

```

## EAP ID を取得するためのクエリ ID オプションの設定

Microsoft Windows 7 IKEv2 クライアントは、Cisco ASA サーバーがトンネルグループ検索に使用できないようにするために、IP アドレスをインターネット キー交換 (IKE) ID として送信します。ASA は、ASA がクライアントから有効な EAP ID を取得できるように、EAP 認証用の **query-identity** オプションを使用して設定する必要があります。

証明書ベースの認証の場合は、次のように、ASA サーバーと Microsoft Windows 7 クライアントの証明書に拡張キー使用法 (EKU) フィールドが含まれている必要があります。

- クライアント証明書では、EKU フィールド = クライアント認証証明書です。
- サーバー証明書では、EKU フィールド = サーバー認証証明書です。

証明書は、Microsoft Certificate Server またはその他の CA サーバーから取得できます。

EAP 認証の場合は、Microsoft Windows 7 IKEv2 クライアントが他の EAP 要求の前に EAP ID 要求を待ちます。クライアントに EAP ID 要求を送信するには、IKEv2 ASA サーバー上のトンネルグループプロファイル内で **query-identity** キーワードが設定されていることを確認してください。



- 
- (注) Windows でスプリット トンネリングが実行できるように IKEv2 では DHCP 代行受信がサポートされます。この機能は、IPv4 スプリット トンネリング属性でのみ動作します。
- 

### 手順

**ステップ 1** 接続タイプを IPsec リモートアクセスに設定するには、**tunnel-group** コマンドを入力します。構文は、**tunnel-group nametype type** です。ここで、name はトンネルグループに割り当てる名前であり、type はトンネルのタイプです。

次の例では、IKEv2 事前共有キーが 44kkaol59636jnfx に設定されます。

```
hostname(config-tunnel-ipsec)# ikev2 local-authentication pre-shared-key 44kkaol59636jnfx
```

- (注) 認証を完了するには、**ikev2 remote-authentication pre-shared-key** コマンドまたは **ikev2 remote-authentication certificate** コマンドを設定する必要があります。

**ステップ 2** 標準ベースのサードパーティ IKEv2 リモート アクセス クライアントを使用したユーザー認証をサポートする方式として拡張認証プロトコル (EAP) を指定するには、**ikev2 remote-authentication eap [query-identity]** コマンドを使用します。

- (注) リモート認証で EAP をイネーブルにするには、証明書を使用してローカル認証を設定し、**ikev2 local-authentication {certificate trustpoint}** コマンドを使用して有効なトラストポイントを設定する必要があります。そうしなかった場合は、EAP 認証要求が拒否されます。

クライアントが、リモート認証用に設定されたオプションのすべてではなく、一部を使用できるようにする複数のオプションがあります。

IKEv2 接続の場合、トンネルグループのマッピングで、リモート認証に使用できる認証方式 (PSK、証明書、および EAP) とローカル認証に使用できる認証方式 (PSK および証明書)、およびローカル認証で使用するトラストポイントを特定する必要があります。現在、マッピングの実行には、ピアまたはピア証明書のフィールドの値から取得 (証明書マップを使用) された IKE ID が使用されます。両方のオプションが失敗した場合は、着信接続がデフォルトのリモート アクセス トンネルグループ **DefaultRAGroup** にマッピングされます。証明書マップは、リモートピアが証明書で認証された場合にのみ適用されるオプションです。このマップにより、異なるトンネルグループへのマッピングが可能です。証明書認証の場合のみ、ルールまたはデフォルトの設定を使用してトンネルグループの参照が行われます。EAP 認証および PSK 認証の場合は、クライアント (トンネルグループ名が一致するクライアント) の IKE ID またはデフォルトの設定を使用してトンネルグループの参照が行われます。

EAP 認証で、クライアントが IKE ID とユーザー名を個別に設定できない場合は、**DefaultRAGroup** トンネルグループを使用する必要があります。

次の例では、EAP 認証要求が拒否されています。

```
ciscoasa(config-tunnel-ipsec)# ikev2 remote-authentication eap query-identity
ciscoasa(config-tunnel-ipsec)# ikev2 remote-authentication certificate
ciscoasa(config-tunnel-ipsec)# ikev2 local-authentication pre-shared-key 12345678
ERROR: The local-authentication method is required to be certificate based
if remote-authentication allows EAP
ciscoasa(config-tunnel-ipsec)# ikev2 local-authentication certificate myIDcert
```

**ステップ 3** 変更を保存します。

```
hostname(config)# write memory
hostname(config)#
```

トンネルが稼働中であることを確認するには、**show vpn-sessiondb summary** または **show crypto ipsec sa** コマンドを使用します。

## パスワード管理用の Microsoft Active Directory の設定

認証に LDAP ディレクトリ サーバーを使用している場合、パスワード管理は Sun Microsystems JAVA System Directory Server（旧名称は Sun ONE Directory Server）および Microsoft Active Directory を使用してサポートされます。

- **Sun** : Sun ディレクトリ サーバーにアクセスするために ASA に設定されている DN が、サーバーのデフォルトパスワード ポリシーにアクセスできる必要があります。DN として、ディレクトリ管理者、またはディレクトリ管理者権限を持つユーザーを使用することを推奨します。または、デフォルトパスワード ポリシーに ACI を設定できます。
- **Microsoft** : Microsoft Active Directory でパスワード管理をイネーブルにするには、LDAP over SSL を設定する必要があります。

Microsoft Active Directory でパスワード管理を使用するには、一定の Active Directory パラメータを設定し、ASA でパスワード管理を設定する必要があります。この項では、さまざまなパスワード管理アクションに関連する Active Directory の設定について説明します。これらの説明は、ASA でのパスワード管理がイネーブルになっていて、対応するパスワード管理属性が設定されていることを前提としています。この項の特定の手順では、Windows 2000 における Active Directory の用語に言及しています。この項では、認証に LDAP ディレクトリ サーバーを使用していることを前提としています。

### 次回ログイン時にパスワードの変更をユーザーに強制するための Active Directory の使用

次回ログイン時にユーザー パスワードの変更をユーザーに強制するには、ASA のトンネルグループ一般属性コンフィギュレーションモードで **password-management** コマンドを指定して、Active Directory で次の手順を実行します。

#### 手順

- ステップ 1** [Start] > [Programs] > [Administrative Tools] > [Active Directory Users and Computers] の順に選択します。
- ステップ 2** 右クリックして、[Username] > [Properties] > [Account] を選択します。
- ステップ 3** [User must change password at next logon] チェックボックスをオンにします。

このユーザーが次回ログインするときに、ASA で次のプロンプトが表示されます「New password required. Password change required. You must enter a new password with a minimum length  $n$  to continue.」最小必須パスワード長  $n$  は、[Start] > [Programs] > [Administrative Tools] > [Domain

Security Policy] > [Windows Settings] > [Security Settings] > [Account Policies] > [Password Policy] で Active Directory 設定の一部として設定できます。[Minimum password length] を選択します。

## Active Directory を使用したパスワードの最大有効日数の指定

セキュリティを強化するために、一定の日数経過後パスワードが期限切れになるように指定できます。ユーザーパスワードの最大有効日数を指定するには、ASA のトンネルグループ一般属性コンフィギュレーションモードで **password-management** コマンドを指定し、Active Directory で次の手順を実行します。



(注) 以前、パスワードの有効日数の設定機能を実行するためにトンネルグループリモートアクセスコンフィギュレーションの一部として設定されていた **radius-with-expiry** コマンドは非推奨になっています。このコマンドは、トンネルグループ一般属性モードで入力される **password-management** コマンドに置き換えられます。

### 手順

- ステップ 1 [Start] > [Programs] > [Administrative Tools] > [Domain Security Policy] > [Windows Settings] > [Security Settings] > [Account Policies] > [Password Policy] を選択します。
- ステップ 2 [Maximum password age] をダブルクリックします。
- ステップ 3 [Define this policy setting] チェックボックスをオンにして、許可する [Maximum password age] を日単位で指定します。

## Active Directory を使用した最小パスワード長の強制

パスワードの最小長を強制するには、ASA のトンネルグループ一般属性コンフィギュレーションモードで **password-management** コマンドを指定し、Active Directory で次の手順を実行します。

### 手順

- ステップ 1 [Start] > [Programs] > [Administrative Tools] > [Domain Security Policy] を選択します。
- ステップ 2 [Windows Settings] > [Security Settings] > [Account Policies] > [Password Policy] を選択します。
- ステップ 3 [Minimum Password Length] をダブルクリックします。
- ステップ 4 [Define this policy setting] チェックボックスをオンにして、パスワードに含める必要がある最小文字数を指定します。

## Active Directory を使用したパスワードの複雑性の強制

複雑なパスワード、たとえば、大文字と小文字、数字、および特殊文字を含むパスワードを要求するには、ASA のトンネルグループ一般属性コンフィギュレーション モードで **password-management** コマンドを入力し、Active Directory で次の手順を実行します。

### 手順

- ステップ 1 [Start] > [Programs] > [Administrative Tools] > [Domain Security Policy] を選択します。[Windows Settings] > [Security Settings] > [Account Policies] > [Password Policy] を選択します。
- ステップ 2 [Password must meet complexity requirements] をダブルクリックして、[Security Policy Setting] ダイアログボックスを開きます。
- ステップ 3 [Define this policy setting] チェックボックスをオンにして、[Enable] を選択します。

パスワードの複雑性の強制は、ユーザーがパスワードを変更するときだけに有効になります。たとえば、次回ログイン時にパスワード変更を強制する、または  $n$  日後にパスワードが期限切れになるように設定した場合です。ログイン時に、新しいパスワードの入力を求めるプロンプトが表示され、システムは複雑なパスワードだけを受け入れます。

## AnyConnect クライアント をサポートする RADIUS/SDI メッセージの接続プロファイルの設定

この項では、RSA SecureID ソフトウェア トークンを使用する AnyConnect VPN クライアントが、SDI サーバーにプロキシする RADIUS サーバー経由でクライアントに配信されるユーザー プロンプトに正しく応答できるようにする手順について説明します。



- (注) 二重認証機能を設定した場合、SDI 認証はプライマリ認証サーバーでだけサポートされます。

リモートユーザーが AnyConnect VPN クライアントで ASA に接続し、RSA SecurID トークンを使用して認証を試みると、ASA は RADIUS サーバーと通信を行い、次に、認証について SDI サーバーと通信を行います。

認証の間に、RADIUS サーバは ASA にアクセス チャレンジメッセージを提示します。これらのチャレンジメッセージ内に、SDI サーバからのテキストを含む応答メッセージがあります。このメッセージテキストは、ASA が SDI サーバーと直接通信している場合と RADIUS プロキシを経由して通信している場合とで異なります。そのため、AnyConnect クライアントにネイティブ SDI サーバーとして認識させるために、ASA は RADIUS サーバーからのメッセージを解釈する必要があります。

また、SDI メッセージは SDI サーバで設定可能であるため、ASA のメッセージテキストの全体または一部が、SDI サーバのメッセージテキストと一致する必要があります。一致しない場合、リモートクライアントユーザに表示されるプロンプトが、認証中に必要とされるアクション

ンに対して適切でない場合があります。そのため、AnyConnect クライアントが応答できずに、認証が失敗する可能性があります。

[RADIUS/SDI メッセージをサポートするためのセキュリティ アプライアンスの設定 \(158 ページ\)](#) クライアントと SDI サーバー間の認証を確実に成功させるように ASA を設定する方法について説明します。

## RADIUS/SDI メッセージをサポートするためのセキュリティ アプライアンスの設定

SDI 固有の RADIUS 応答メッセージを解釈し、AnyConnect クライアント ユーザーに適切なアクションを求めるプロンプトを表示するように ASA を設定するには、次の手順を実行します。

### 手順

- ステップ 1** トンネルグループ `webvpn` コンフィギュレーション モードで `proxy-auth sdi` コマンドを使用して、SDI サーバーとの直接通信をシミュレートする方法で、RADIUS 応答メッセージを転送するための接続プロファイル (トンネルグループ) を設定します。SDI サーバーに認証されるユーザーは、この接続プロファイルを介して接続する必要があります。

例：

```
hostname(config)# tunnel-group sales webvpn attributes
hostname(tunnel-group-webvpn)# proxy-auth sdi
```

- ステップ 2** トンネルグループ `webvpn` コンフィギュレーション モードで `proxy-auth_map sdi` コマンドを使用して、RADIUS サーバーによって送信されるメッセージテキストと全体または一部が一致する RADIUS 応答メッセージテキストを ASA で設定します。

ASA が使用するデフォルトのメッセージテキストは、Cisco Secure Access Control Server (ACS) で使用されるデフォルトのメッセージテキストです。Cisco Secure ACS を使用していて、デフォルトのメッセージテキストを使用している場合、ASA でメッセージテキストを設定する必要はありません。それ以外の場合は、`proxy-auth_map sdi` コマンドを使用して、メッセージテキストが一致するようにします。

次の表に、メッセージコード、デフォルトの RADIUS 応答メッセージテキスト、および各メッセージの機能を示します。セキュリティ アプライアンスは、テーブルに表示される順番に文字列を検索するため、メッセージテキストに使用する文字列は別の文字列のサブセットではないようにする必要があります。

たとえば、「new PIN」が `new-pin-sup` と `next-ccode-and-reauth` の両方に対するデフォルトのメッセージテキストのサブセットであるとし、`new-pin-sup` を「new PIN」として設定した場合、セキュリティ アプライアンスは RADIUS サーバから「new PIN with the next card code」を受信すると、`next-ccode-and-reauth` コードではなく `new-pin-sup` コードとテキストを照合します。

SDI 操作コード、デフォルトのメッセージテキスト、およびメッセージの機能



メッセージコード	デフォルトの RADIUS 応答メッセージ テキスト	機能
next-code	Enter Next PASSCODE	ユーザは PIN を入力せずに次のトークンコードを入力する必要があることを示します。
new-pin-sup	Please remember your new PIN	新しいシステムの PIN が提供されており、ユーザにその PIN を表示することを示します。
new-pin-meth	Do you want to enter your own pin	新しい PIN の作成にどの新しい PIN 方式を使用するかをユーザに尋ねます。
new-pin-req	Enter your new Alpha-Numerical PIN	ユーザ生成の PIN を入力することを要求することを示します。
new-pin-reenter	Reenter PIN:	ユーザが提供した PIN の確認のために ASA が内部的に使用します。ユーザにプロンプトを表示せずに、クライアントが PIN を確認します。
new-pin-sys-ok	New PIN Accepted	ユーザが提供した PIN が受け入れられたことを示します。
next-code-and-reauth	new PIN with the next card code	PIN 操作後、次のトークンコードを待ってから、認証のために新しい PIN と次のトークンコードの両方を入力する必要があることをユーザに示します。
ready-for-sys-pin	ACCEPT A SYSTEM GENERATED PIN	ユーザがシステム生成の PIN に対する準備ができていないことを示すために ASA が内部的に使用します。

次の例では、aaa-server-host モードに入り、RADIUS 応答メッセージ new-pin-sup のテキストを変更します。

```
hostname (config) # aaa-server radius_sales host 10.10.10.1
hostname (config-aaa-server-host) # proxy-auth_map sdi new-pin-sup "This is your new PIN"
```

## グループポリシー

この項では、グループポリシーとその設定方法について説明します。

グループポリシーは、IPSec 接続用のユーザー関連の属性と値のペアがセットになったもので、デバイスに内部的（ローカル）に保存されるか、外部の RADIUS サーバーに保存されません。接続プロファイルでは、トンネル確立後、ユーザー接続の条件を設定するグループポリシーが使用されます。グループポリシーを使用すると、ユーザーまたはユーザーのグループに

属性セット全体を適用できるので、ユーザーごとに各属性を個別に指定する必要がありません。

ユーザーにグループポリシーを割り当てたり、特定のユーザーのグループポリシーを変更したりするには、グローバルコンフィギュレーションモードで **group-policy** コマンドを入力します。

ASA には、デフォルトのグループポリシーが含まれています。変更はできても削除はできないデフォルトのグループポリシーに加え、自分の環境に固有の 1 つ以上のグループポリシーを作成することもできます。

内部グループポリシーと外部グループポリシーを設定できます。内部グループは ASA の内部データベースで設定されます。外部グループは RADIUS などの外部認証サーバーに設定されます。グループポリシーには、次の属性があります。

- Identity
  - サーバーの定義
  - クライアントファイアウォールの設定
  - トンネリングプロトコル
- IPsec の設定
- ハードウェアクライアントの設定
- Filters
  - クライアントコンフィギュレーションの設定
  - 接続の設定

## デフォルトのグループポリシーの変更

ASA では、デフォルトのグループポリシーが提供されます。このデフォルトグループポリシーは変更できますが、削除はできません。デフォルトのグループポリシーは、**DfltGrpPolicy** という名前で ASA に常に存在していますが、このデフォルトのグループポリシーは、ASA でそれを使用するように設定しない限り有効にはなりません。その他のグループポリシーを設定する場合、明示的に指定しない属性の値はデフォルトのグループポリシーから継承されます。



- (注) **DfltGrpPolicy** に設定されている（その後に割り当てられた）すべての AnyConnect クライアントプロファイルタイプ（Network Access Manager、Cisco Umbrella など）を含む AnyConnect クライアントプロファイルは、他のグループポリシーが **DfltGrpPolicy** から継承するように明示的に設定されていない限り、他のグループポリシーによって継承されません。つまり、特定の AnyConnect クライアントプロファイルがグループポリシーで設定されている場合、**DfltGrpPolicy** に関連付けられている AnyConnect クライアントプロファイルは継承されません。

デフォルトのグループポリシーを表示するには、次のコマンドを入力します。

```
hostname(config)# show running-config all group-policy DfltGrpPolicy
hostname(config)#
```

デフォルトのグループポリシーを設定するには、次のコマンドを入力します。

```
hostname(config)# group-policy DfltGrpPolicy internal
hostname(config)#
```



- 
- (注) デフォルトのグループポリシーは、常に内部 (internal) です。コマンドの構文は、`hostname(config)# group-policy DfltGrpPolicy {internal|external}` ですが、タイプを外部 (external) に変更することはできません。
- 

デフォルトのグループポリシーの任意の属性を変更する場合は、**group-policy attributes** コマンドを使用して属性モードに入り、その後、変更対象の属性を変更するためのコマンドを指定します。

```
hostname(config)# group-policy DfltGrpPolicy attributes
```



- 
- (注) 属性モードは内部グループポリシーにだけ適用されます。
- 

ASA で提供されるデフォルトのグループポリシー DfltGrpPolicy は、次のとおりです。

```
hostname# show run all group-policy DfltGrpPolicy
group-policy DfltGrpPolicy internal
group-policy DfltGrpPolicy attributes
  banner none
  wins-server none
  dns-server value 10.10.10.1.1
  dhcp-network-scope none
  vpn-access-hours none
  vpn-simultaneous-logins 3
  vpn-idle-timeout 30
  vpn-idle-timeout alert-interval 1
  vpn-session-timeout none
  vpn-session-timeout alert-interval 1
  vpn-filter none

vpn-tunnel-protocol ikev1 ikev2 l2tp-ipsec ssl-client ssl-clientless
password-storage disable
ip-comp disable
re-xauth disable
group-lock none
pfs disable
ipsec-udp disable
ipsec-udp-port 10000
split-tunnel-policy tunnelall
ipv6-split-tunnel-policy tunnelall
split-tunnel-network-list none
default-domain value cisco.com
```

```

split-dns none
split-tunnel-all-dns disable
intercept-dhcp 255.255.255.255 disable
secure-unit-authentication disable
user-authentication disable
user-authentication-idle-timeout 30
ip-phone-bypass disable
client-bypass-protocol disable
gateway-fqdn none
leap-bypass disable
nem disable
backup-servers keep-client-config
msie-proxy server none
msie-proxy method no-modify
msie-proxy except-list none
msie-proxy local-bypass disable
msie-proxy pac-url none
msie-proxy lockdown enable
vlan none
nac-settings none
address-pools none
ipv6-address-pools none
smartcard-removal-disconnect enable
scep-forwarding-url none
client-firewall none
client-access-rule none
webvpn
url-list none
filter none
homepage none
html-content-filter none
port-forward name Application Access
port-forward disable
http-proxy disable

anyconnect ssl dtls enable
anyconnect mtu 1406
anyconnect firewall-rule client-interface private none
anyconnect firewall-rule client-interface public none
anyconnect keep-installer installed
anyconnect ssl keepalive 20
anyconnect ssl rekey time none
anyconnect ssl rekey method none
anyconnect dpd-interval client 30
anyconnect dpd-interval gateway 30
anyconnect ssl compression none
anyconnect dtls compression lzs
anyconnect modules none
anyconnect profiles none
anyconnect ask none
customization none
keep-alive-ignore 4
http-comp gzip
download-max-size 2147483647
upload-max-size 2147483647
post-max-size 2147483647
user-storage none
storage-objects value cookies,credentials
storage-key none
hidden-shares none
smart-tunnel disable
activex-relay enable
unix-auth-uid 65534
unix-auth-gid 65534

```

```
file-entry enable
file-browsing enable
url-entry enable
deny-message value Login was successful, but because certain criteria have not been
met or due to some specific group policy, you do not have permission to use any of the
VPN features. Contact your IT administrator for more information
smart-tunnel auto-signon disable
anyconnect ssl df-bit-ignore disable
anyconnect routing-filtering-ignore disable
smart-tunnel tunnel-policy tunnelall
always-on-vpn profile-setting
```

デフォルトグループポリシーは変更可能です。また、環境に固有の1つ以上のグループポリシーを作成することもできます。

## グループポリシーの設定

グループポリシーは、すべての種類のトンネルに適用できます。どちらの場合も、パラメータが明示的に指定されていない場合は、そのグループはデフォルトグループポリシーの値を使用します。

設定タスクは、シングルコンテキストモードまたはマルチコンテキストモードの両方で実行できます。



- 
- (注) マルチコンテキストモードはIKEv1およびIKEv2サイトツーサイトにのみ適用され、IKEv1 IPsecのAnyConnect、クライアントレスSSL VPN、AppleネイティブVPNクライアント、MicrosoftネイティブVPNクライアント、またはcTCPには適用されません。
- 

## 外部グループポリシーの設定

外部グループポリシーの属性値には、指定する外部サーバーの値が取得されます。外部グループポリシーの場合は、ASAが属性のクエリーを実行できるAAAサーバーグループを特定し、その外部AAAサーバーグループから属性を取得するときに使用するパスワードを指定する必要があります。外部認証サーバーを使用していて、外部グループポリシー属性が、認証する予定のユーザーと同じRADIUSサーバーにある場合、それらの間で名前が重複しないようにする必要があります。



- 
- (注) ASAでの外部グループ名は、RADIUSサーバーのユーザー名を参照しています。つまり、ASAに外部グループXを設定した場合、RADIUSサーバーはクエリーをユーザーXに対する認証要求と見なします。したがって、外部グループは、ASAにとって特別な意味を持つRADIUSサーバー上のユーザーアカウントにすぎません。外部グループ属性が認証する予定のユーザーと同じRADIUSサーバーに存在する場合、それらの間で名前を重複させることはできません。
- 

ASAは、外部LDAPまたはRADIUSサーバーでのユーザー認証をサポートしています。外部サーバーを使用するようにASAを設定する前に、適切なASA認可属性を指定してサーバーを

設定し、それらの属性のサブセットから個々のユーザーに対する特定の許可を割り当てる必要があります。外部サーバーを設定するには、[VPN の外部 AAA サーバーの設定 \(321 ページ\)](#) の説明に従ってください。

## 手順

外部グループポリシーを設定するには、次の手順を実行して、`server-group` 名とパスワードとともにグループポリシーの名前とタイプを指定します。

```
hostname(config)# group-policy group_policy_name type server-group server_group_name
password server_password
hostname(config)#
```

(注) 外部グループポリシーの場合、サポートされる AAA サーバー タイプは RADIUS だけです。

たとえば、次のコマンドは、ExtGroup という名前の外部グループポリシーが作成します。このグループポリシーの属性は、ExtRAD という名前の外部 RADIUS サーバーから取得され、属性を取得するときに使用されるパスワードが `newpassword` に指定されます。

```
hostname(config)# group-policy ExtGroup external server-group ExtRAD password newpassword
hostname(config)#
```

(注) [VPN の外部 AAA サーバーの設定 \(321 ページ\)](#) に説明されているように、いくつかのベンダー固有属性 (VSA) を設定できます。RADIUS サーバーが Class 属性 (#25) を返すように設定されている場合、ASA は、グループ名の認証にその属性を使用します。RADIUS サーバーでは、属性は次の形式で指定する必要があります。OU=`groupname`。ここで、`groupname` は、ASA で設定されたグループ名と同一です。例、OU=Finance。

## 内部グループポリシーの作成

内部グループポリシーを設定するには、コンフィギュレーションモードを開始します。`group-policy` コマンドを使用して、グループポリシーの名前と `internal` タイプを指定します。

```
hostname(config)# group-policy group_policy_name internal
hostname(config)#
```

たとえば、次のコマンドは GroupPolicy1 という名前の内部グループポリシーを作成します。

```
hostname(config)# group-policy GroupPolicy1 internal
hostname(config)#
```



(注) いったん作成したグループ ポリシーの名前は変更できません。

キーワード **from** を追加して既存のポリシーの名前を指定することにより、既存のグループ ポリシーの値をコピーして、内部グループ ポリシーの属性を設定できます。

```
hostname(config)# group-policy group_policy_name internal from group_policy_name  
hostname(config-group-policy) #
```

たとえば、次のコマンドは GroupPolicy1 の属性をコピーして、GroupPolicy2 という名前の内部グループ ポリシーを作成します。

```
hostname(config)# group-policy GroupPolicy2 internal from GroupPolicy1  
hostname(config-group-policy) #
```

## 一般的な内部グループ ポリシー属性の設定

### グループ ポリシー名

グループ ポリシーの名前は内部グループ ポリシーの作成時に選択されています。いったん作成されたグループ ポリシーの名前は変更できません。詳細については、[内部グループポリシーの作成 \(164 ページ\)](#) を参照してください。

### グループ ポリシーのバナー メッセージの設定

表示するバナーまたは初期メッセージ (ある場合) を指定します。デフォルトでは、バナーは表示されません。指定したメッセージは、リモートクライアントが接続したときに、そのクライアントに表示されます。バナーを指定するには、グループ ポリシー コンフィギュレーション モードで **banner** コマンドを入力します。バナー テキストの長さは 500 文字までです。復帰改行を挿入する場合は、「\n」シーケンスを入力します。

VPN リモートクライアントでのログイン後に表示される全体的なバナーの長さは、ASA バージョン 9.5.1 で 510 ~ 4000 文字に増加しました。



(注) バナー内の復帰改行は、2 文字として数えられます。

バナーを削除するには、このコマンドの **no** 形式を入力します。このコマンドの **no** 形式を使用すると、グループ ポリシーのすべてのバナーが削除されることに注意してください。

グループ ポリシーは、別のグループ ポリシーからこの値を継承できます。値を継承しないようにするには、次のように、バナー文字列の値を指定する代わりに **none** キーワードを入力します。

```
hostname (config-group-policy) # banner {value banner_string | none}
```

次の例は、FirstGroup という名前のグループ ポリシーにバナーを作成する方法を示しています。

```
hostname (config) # group-policy FirstGroup attributes
hostname (config-group-policy) # banner value Welcome to Cisco Systems ASA 9.0.
```

## リモート アクセス接続のアドレス プールの指定

リモート アクセスクライアントが ASA に接続する場合、ASA は、接続に指定されたグループ ポリシーに基づいて IPv4 または IPv6 アドレスをクライアントに割り当てることができます。

ローカルアドレスの割り当てに使用する最大 6 個のローカルアドレス プールのリストを指定できます。プールの指定順序は重要です。ASA では、このコマンドでプールを指定した順序に従って、それらのプールからアドレスが割り当てられます。

## 内部グループ ポリシーへの IPv4 アドレス プールの割り当て

始める前に

IPv4 アドレス プールを作成します。

手順

**ステップ 1** グループ ポリシー コンフィギュレーション モードを開始します。

**group-policy value attributes**

例 :

```
hostname> en
hostname# config t
hostname (config) # group-policy FirstGroup attributes
hostname (config-group-policy) #
```

**ステップ 2** ipv4-pool1、ipv4-pool2、および ipv4-pool3 という名前のアドレス プールを FirstGroup グループ ポリシーに割り当てます。グループ ポリシーには、最大 6 個のアドレス プールを指定できます。

**address-pools value pool-name1 pool-name2 pool-name6**

例 :

```
asa4 (config-group-policy) # address-pools value ipv4-pool1 ipv4-pool2 ipv4-pool3
asa4 (config-group-policy) #
```



**ステップ 3** (任意) グループポリシー設定からアドレスプールを削除し、アドレスプール設定を戻して DefltGroupPolicy などの他のソースからのアドレスプール情報を継承するには、**no address-pools value pool-name** コマンドを使用します。

**no address-pools value pool-name1 pool-name2 pool-name6**

例 :

```
hostname(config-group-policy)# no address-pools value ipv4-pool1 ipv4-pool2 ipv4-pool3
hostname(config-group-policy)#
```

**ステップ 4** (任意) **address-pools none** コマンドは、ポリシーの別のソース (DefltGrpPolicy など) からこの属性を継承することをディセーブルにします。

```
hostname(config-group-policy)# address-pools none
hostname(config-group-policy)#
```

**ステップ 5** (任意) **no address pools none** コマンドは、**address-pools none** コマンドをグループポリシーから削除して、デフォルト値 (継承の許可) に戻します。

```
hostname(config-group-policy)# no address-pools none
hostname(config-group-policy)#
```

## 内部グループポリシーへの IPv6 アドレス プールの割り当て

始める前に

IPv6 アドレス プールを作成します。[VPN の IP アドレス \(225 ページ\)](#) を参照してください。

手順

**ステップ 1** グループポリシー コンフィギュレーション モードを開始します。

**group-policy value attributes**

例 :

```
hostname> en
hostname# config t
hostname(config)# group-policy FirstGroup attributes
hostname(config-group-policy)#
```

**ステップ 2** ipv6-pool という名前のアドレスプールを FirstGroup グループポリシーに割り当てます。グループポリシーには、最大 6 個の IPv6 アドレス プールを割り当てることができます。

例 :

この例では、`ipv6-pool1`、`ipv6-pool2`、および `ipv6-pool3` が `FirstGroup` グループポリシーに割り当てられています。

```
hostname(config-group-policy)# ipv6-address-pools value ipv6-pool1 ipv6-pool2 ipv6-pool3
hostname(config-group-policy)#
```

**ステップ 3** (任意) グループポリシー設定からアドレスプールを削除し、アドレスプール設定を戻して `DfltGroupPolicy` などの他のソースからのアドレスプール情報を継承するには、**no `ipv6-address-pools value pool-name`** コマンドを使用します。

**no `ipv6-address-pools value pool-name1 pool-name2 pool-name6`**

例：

```
hostname(config-group-policy)# no ipv6-address-pools value ipv6-pool1 ipv6-pool2 ipv6-pool3
hostname(config-group-policy)#
```

**ステップ 4** (任意) この属性が `DfltGrpPolicy` など他のポリシーのソースから継承されないようにするには、**`ipv6-address-pools none`** コマンドを使用します。

```
hostname(config-group-policy)# ipv6-address-pools none
hostname(config-group-policy)#
```

**ステップ 5** (任意) **no `ipv6-address pools none`** コマンドを使用して、**`ipv6-address-pools none`** コマンドをグループポリシーから削除して、デフォルト値 (継承の許可) に戻します。

```
hostname(config-group-policy)# no ipv6-address-pools none
hostname(config-group-policy)#
```

## グループポリシーのトンネリングプロトコルの指定

グループポリシーコンフィギュレーションモードで **`vpn-tunnel-protocol {ikev1 | ikev2 | l2tp-ipsec | ssl-client | ssl-clientless}`** コマンドを入力して、このグループポリシーのVPNトンネルタイプを指定します。

デフォルト値は、デフォルトグループポリシーの属性を継承することです。この属性を実行コンフィギュレーションから削除するには、このコマンドの **no** 形式を入力します。

このコマンドのパラメータの値には次のものがあります。

- **ikev1** : 2つのピア (Cisco VPN Client または別のセキュアゲートウェイ) 間の IPsec IKEv1 トンネルをネゴシエートします。認証、暗号化、カプセル化、およびキー管理を制御するセキュリティアソシエーションを作成します。
- **ikev2** : 2つのピア (AnyConnect クライアント または別のセキュアゲートウェイ) 間の IPsec IKEv2 トンネルをネゴシエートします。認証、暗号化、カプセル化、およびキー管理を制御するセキュリティアソシエーションを作成します。

- **l2tp-ipsec** : L2TP 接続の IPsec トンネルをネゴシエートします。
- **ssl-client** : AnyConnect クライアントで TLS または DTLS を使用して、SSL トンネルをネゴシエートします。
- **ssl-clientless** : HTTPS 対応の Web ブラウザ経由でリモート ユーザーに VPN サービスを提供します。クライアントは必要ありません。

このコマンドを入力して、1つ以上のトンネリングモードを設定します。VPN トンネルを介して接続するユーザーには、少なくとも1つのトンネリングモードを設定する必要があります。

次の例は、FirstGroup という名前のグループ ポリシーに IPsec IKEv1 トンネリングモードを設定する方法を示しています。

```
hostname(config)# group-policy FirstGroup attributes
hostname(config-group-policy)# vpn-tunnel-protocol ikev1
hostname(config-group-policy)#
```

## リモートアクセスのVLANの指定またはグループポリシーへの統合アクセスコントロールルールの適用

フィルタは複数のルールから構成されています。これらのルールは、ASA を介して着信したトンネリング データ パケットを許可するか拒否するかを、送信元アドレス、宛先アドレス、プロトコルなどに基づいて決定します。グループ ポリシーの IPv4 または IPv6 統合アクセス コントロール リストを指定するか、またはデフォルトグループ ポリシーで指定された ACL を継承するようにできます。

次のオプションのいずれかを選択して、リモートアクセス用の出力 VLAN（「VLAN マッピング」とも呼ばれる）、またはトラフィックをフィルタリングする ACL を指定します。



- (注) IPv6 を使用して VLAN マッピングを実行する場合、復号化されたトラフィックが内部ネットワークにルーティングされるようにするために、外部（宛先）アドレスは VLAN ごとに固有にする必要があります。異なる VLAN およびルート メトリックに対して同じ宛先ネットワークを使用することはできません。

- グループポリシー コンフィギュレーションモードで次のコマンドを入力して、このグループポリシーまたはこのグループポリシーを継承するグループポリシーに割り当てられているリモートアクセス VPN セッション用の出力 VLAN を指定します。

**[no] vlan {vlan\_id | none}**

*no vlan* は、グループポリシーから *vlan\_id* を削除します。グループポリシーは、デフォルトのグループポリシーから *vlan* 値を継承します。

*none* は、グループポリシーから *vlan\_id* を削除し、このグループポリシーに対する VLAN マッピングをディセーブルにします。グループポリシーは、デフォルトのグループポリシーから *vlan* 値を継承しません。

`vlan_id`は、このグループポリシーを使用するリモートアクセスVPNセッションに割り当てられる VLAN の番号（10 進表記）です。VLAN は、一般的操作コンフィギュレーションガイドの「Configuring VLAN Subinterfaces and 802.1Q Trunking」の手順に従って、この ASA で設定する必要があります。



(注) 出力 VLAN は、HTTP 接続では機能しますが、FTP と CIFS では機能しません。

- グループポリシーモードで **vpn-filter** コマンドを使用して、VPN セッションに適用するアクセスコントロールルール (ACL) の名前を指定します。vpn-filter コマンドを使用して、IPv4 または IPv6 ACL を指定できます。



(注) この属性はユーザー名モードで設定することもできます。その場合、ユーザー名の下で設定された値がグループポリシーの値よりも優先されます。

```
hostname(config-group-policy)# vpn-filter {value ACL name | none}
hostname(config-group-policy)#
```

ACL を設定して、このグループポリシーについて、さまざまなタイプのトラフィックを許可または拒否します。次に、**vpn-filter** コマンドを入力して、これらの ACL を適用します。

**vpn-filter none** コマンドを入力して作成したヌル値を含めて、ACL を削除するには、このコマンドの **no** 形式を入力します。**no** オプションを使用すると、値を別のグループポリシーから継承できるようになります。

グループポリシーは、別のグループポリシーからこの値を継承できます。値を継承しないようにするには、ACL 名を指定する代わりに、**none** キーワードを入力します。**none** キーワードは、ACL が無いことを示します。このキーワードにより、ヌル値が設定され、ACL が拒否されます。

次に、**FirstGroup** という名前のグループポリシーの、**acl\_vpn** という ACL を呼び出すフィルタを設定する例を示します。

```
hostname(config)# group-policy FirstGroup attributes
hostname(config-group-policy)# vpn-filter acl_vpn
hostname(config-group-policy)#
```

**vpn-filter** コマンドは、トンネルから出た後の復号化後のトラフィックと、トンネルに入る前の暗号化前のトラフィックに適用されます。vpn-filter に使用される ACL を **interface access-group** にも使用することはできません。vpn-filter コマンドを、リモートアクセスVPNクライアント接続を制御するグループポリシーに適用する場合は、ACL の **src\_ip** の位置のクライアント割り当て IP アドレスおよび ACL の **dest\_ip** の位置のローカルネットワークに対して ACL を設定する必要があります。

**vpn-filter** コマンドを、LAN-to-LAN VPN 接続を制御するグループポリシーに適用する場合は、ACL の **src\_ip** の位置のリモート ネットワークおよび ACL の **dest\_ip** の位置のローカル ネットワークに対して ACL を設定する必要があります。

**vpn-filter** 機能で使用するために ACL を設定する場合は、注意する必要があります。ACL は、復号化後のトラフィックに対して構築されていることに留意してください。ただし、ACL は反対方向のトラフィックに対しても適用されます。トンネル宛ての、暗号化前のこのトラフィックについては、ACL は **src\_ip** の位置と **dest\_ip** の位置を入れ替えたものに対して構築されています。

VPN フィルタは初期接続にのみ適用されることにも留意してください。アプリケーション インспекションのアクションによって開かれた SIP メディア接続などのセカンダリ接続には適用されません。

次の例では、**vpn-filter** をリモート アクセス VPN クライアントと共に使用します。この例では、クライアント割り当て IP アドレスを 10.10.10.1/24、ローカル ネットワークを 192.168.1.0/24 としています。

次の ACE によって、リモート アクセス VPN クライアントがローカル ネットワークに Telnet を使用することが許可されます。

```
hostname(config-group-policy)# access-list vpnfilt-ra permit 10.10.10.1 255.255.255.255
192.168.1.0 255.255.255.0 eq 23
```

次の ACE によって、ローカル ネットワークがリモート アクセス クライアントに Telnet を使用することが許可されます。

```
hostname(config-group-policy)# access-list vpnfilt-ra permit 10.10.10.1 255.255.255.255
eq 23 192.168.1.0 255.255.255.0
```



- (注) ACE の **access-list vpnfilt-ra permit 10.10.10.1 255.255.255.255 192.168.1.0 255.255.255.0 eq 23** によって、ローカル ネットワークは、送信元ポート 23 を使用している場合に任意の TCP ポートでのリモート アクセス クライアントへの接続開始が許可されます。ACE の **access-list vpnfilt-ra permit 10.10.10.1 255.255.255.255 eq 23 192.168.1.0 255.255.255.0** によって、リモート アクセス クライアントは、送信元ポート 23 を使用している場合に任意の TCP ポートでのローカル ネットワークへの接続開始が許可されます。

次の例では、**vpn-filter** を LAN-to-LAN VPN 接続と共に使用します。この例では、リモート ネットワークを 10.0.0.0/24、ローカル ネットワークを 192.168.1.0/24 としています。次の ACE によって、リモート ネットワークがローカル ネットワークに Telnet を使用することが許可されます。

```
hostname(config-group-policy)# access-list vpnfilt-l2l permit 10.0.0.0 255.255.255.0
192.168.1.0 255.255.255.0 eq 23
```

次の ACE によって、ローカル ネットワークがリモート ネットワークに Telnet を使用することが許可されます。

```
hostname(config-group-policy)# access-list vpnfilt-121 permit 10.0.0.0 255.255.255.0 eq
23 192.168.1.0 255.255.255.0
```



- (注) ACE の `access-list vpnfilt-121 permit 10.0.0.0 255.255.255.0 192.168.1.0 255.255.255.0 eq 23` によって、ローカル ネットワークは、送信元ポート 23 を使用している場合に任意の TCP ポートでのリモート ネットワークへの接続開始が許可されます。ACE の `access-list vpnfilt-121 permit 10.0.0.0 255.255.255.0 eq 23 192.168.1.0 255.255.255.0` によって、リモート ネットワークは、送信元ポート 23 を使用している場合に任意の TCP ポートでのローカル ネットワークへの接続開始が許可されます。

## グループポリシーの VPN アクセス時間の指定

### 始める前に

時間の範囲を作成します。一般的操作コンフィギュレーションガイドの「Configuring Time Ranges」を参照してください。

### 手順

**ステップ 1** グループポリシー コンフィギュレーション モードを開始します。

**group-policy value attributes**

例 :

```
hostname> en
hostname# config t
hostname(config)# group-policy FirstGroup attributes
hostname(config-group-policy)#
```

**ステップ 2** グループポリシー コンフィギュレーションモードで `vpn-access-hours` コマンドを使用して、グループポリシーと設定済みの `time-range` ポリシーを関連付けることによって、VPN アクセス時間を設定できます。このコマンドは、`business-hours` という名前の VPN アクセス時間範囲を `FirstGroup` という名前のグループポリシーに割り当てます。

グループポリシーは、デフォルトまたは指定されたグループポリシーの `time-range` の値を継承することができます。この継承が発生しないようにするには、このコマンドで `time-range` の名前ではなく `none` キーワードを入力します。このキーワードにより、VPN アクセス時間がヌル値に設定され、`time-range` ポリシーは許可されなくなります。

**vpn-access-hours value {time-range-name | none}**

例 :

```
hostname(config-group-policy)# vpn-access-hours value business-hours
hostname(config-group-policy)#
```

## グループポリシーの同時 VPN ログインの指定

特定のユーザーがグループポリシーに対して維持できる同時セッション数の制限を設定できません。デフォルトの同時セッション数は3です。

失効した AnyConnect クライアント、IPsec クライアント、またはクライアントレスセッション（異常終了したセッション）は、同じユーザー名で「新しい」セッションが確立されても、セッションデータベースに残る場合があります。

許可される同時セッション数が1で、異常終了後に同じユーザーが再度ログインした場合、失効したセッションはデータベースから削除され、新しいセッションが確立されます。ただし、既存のセッションがまだアクティブな接続である場合は、同じユーザーが別の PC などから再度ログインすると、最初のセッションがログオフし、データベースから削除されて、新しいセッションが確立されます。

許可される同時セッション数が1より大きい場合、その最大数に達した状態でユーザーが再度ログインを試みると、最もアイドル時間が長いセッションがログオフされます。現在のすべてのセッションが同じくらい長い間アイドル状態の場合は、最も古いセッションがログオフします。このアクションにより、セッションが解放されて新しいログインが可能になります。

最大セッション制限に達すると、システムが最も古いセッションを削除するまでに時間がかかります。そのため、ユーザーはすぐにログオンできず、削除が正常に完了する前に新しい接続を再試行する必要が生じる場合があります。ユーザーが想定どおりにログオフした場合、これは問題になりません。必要に応じて、削除の完了を待たずにすぐに新しいユーザー接続を許可するようにシステムを設定することで、遅延を解消できます。

### 手順

	コマンドまたはアクション	目的
ステップ 1	グループポリシー コンフィギュレーションモードで <code>vpn-simultaneous-logins integer</code> コマンドを使用して、任意のユーザーに許可される同時ログイン数を指定します。	<p><b>vpn-simultaneous-logins</b> 整数</p> <p>デフォルト値は3です。値の範囲は0～2147483647の整数です。グループポリシーは、別のグループポリシーからこの値を継承できます。ログインをディセーブルにしてユーザーのアクセスを禁止するには、0を入力します。次に、<b>FirstGroup</b> という名前のグループポリシーに対して最大4つの同時ログインを許可する例を示します。</p> <pre>hostname(config)# group-policy FirstGroup attributes</pre>

	コマンドまたはアクション	目的
		<pre>hostname (config-group-policy) # vpn-simultaneous-logins 4</pre> <p>(注) 同時ログイン数の最大制限は非常に大きい値ですが、複数の同時ログインを許可すると、セキュリティが侵害されたり、パフォーマンスが低下したりすることがあります。</p>
ステップ 2	(オプション) 同時ログインの制限に達した場合に、最も古いセッションが削除されるのを待たずに新しいセッションを確立するようにシステムを設定します。	<p><b>vpn-simultaneous-login-delete-no-delay</b></p> <p>このオプションはデフォルトでは無効になっています。</p> <pre>hostname (config) # group-policy FirstGroup attributes hostname (config-group-policy) # vpn-simultaneous-login-delete-no-delay</pre>

## 特定の接続プロファイルへのアクセスの制限

グループポリシー コンフィギュレーションモードで **group-lock** コマンドを使用して、接続プロファイルを介してのみアクセスするようにリモートユーザーを制限するかどうかを指定します。

```
hostname (config-group-policy) # group-lock {value tunnel-grp-name | none}
hostname (config-group-policy) # no group-lock
hostname (config-group-policy) #
```

*tunnel-grp-name* 変数は、ASA がユーザーの接続に関して要求する既存の接続プロファイルの名前を指定します。 **group-lock** は、VPN クライアントで設定されたグループが、そのユーザーが割り当てられている接続プロファイルと同じかどうかをチェックすることによって、ユーザーを制限します。一致していない場合、ASA はユーザーが接続できないようにします。グループロックを設定しない場合、ASA は、割り当てられたグループとは関係なく、ユーザーを認証します。グループのロックは、デフォルトではディセーブルになっています。

**group-lock** 属性を実行コンフィギュレーションから削除するには、このコマンドの **no** 形式を入力します。このオプションを使用すると、別のグループポリシーの値を継承できます。

**group-lock** をディセーブルにするには、**none** キーワードを指定して **group-lock** コマンドを入力します。**none** キーワードにより、**group-lock** はヌル値に設定され、**group-lock** の制限が拒否されます。また、デフォルトまたは指定されたグループポリシーから **group-lock** の値が継承されなくなります。



## グループポリシーの VPN の最大接続時間の指定

### 手順

**ステップ 1** (任意) グループポリシー コンフィギュレーション モードまたはユーザー名コンフィギュレーション モードで **vpn-session-timeout** {minutes} コマンドを使用して、VPN 接続の最大時間を設定します。

最小時間は 1 分で、最大時間は 35791394 分です。デフォルト値はありません。この期間が終了すると、ASA は接続を終了します。

次に、**FirstGroup** という名前のグループポリシーに対して 180 分の VPN セッション タイムアウトを設定する例を示します。

```
hostname(config)# group-policy FirstGroup attributes
hostname(config-group-policy)# vpn-session-timeout 180
hostname(config-group-policy)#
```

次の例は、**anyuser** という名前のユーザーに 180 分の VPN セッション タイムアウトを設定する方法を示しています。

```
hostname(config)# username anyuser attributes
hostname(config-username)# vpn-session-timeout 180
hostname(config-username)#
```

**[no] vpn-session-timeout** {minutes | none} コマンドを使用したその他のアクションは次のとおりです。

- このポリシーから属性を削除し、継承を許可するには、このコマンドの **no vpn-session-timeout** 形式を入力します。
- 無制限のタイムアウト期間を許可し、タイムアウト値を継承しないようにするには、**vpn-session-timeout none** を入力します。

**ステップ 2** **vpn-session-timeout alert-interval**{minutes} | } コマンドを使用して、セッション タイムアウトのアラートメッセージがユーザーに表示される時間を設定します。

このアラートメッセージは、VPN セッションが自動的に切断されるまでに何分あるかをユーザーに伝えます。次に、VPN セッションが切断される 20 分前にユーザーに通知されるよう指定する例を示します。1 ~ 30 分の範囲を指定できます。

```
hostname(config-webvpn)# vpn-session-timeout alert-interval 20
```

**[no] vpn-session-timeout alert-interval** {minutes | none} コマンドを使用したその他のアクションは次のとおりです。

- VPN セッションタイムアウトアラート間隔属性がデフォルトグループポリシーから継承されることを示すには、このコマンドの **no** 形式を使用します。

```
hostname(config-webvpn)# no vpn-session-timeout alert-interval
```

- **vpn-session-timeout alert-interval none** は、ユーザーが通知を受信しないことを示します。

## グループポリシーの VPN セッションアイドルタイムアウトの指定

### 手順

**ステップ 1** (任意) VPN アイドルタイムアウト期間を設定するには、グループポリシー コンフィギュレーションモードまたはユーザー名コンフィギュレーションモードで **vpn-idle-timeout minutes** コマンドを使用します。

この期間中に接続上で通信アクティビティがない場合、ASA は接続を終了します。最小時間は 1 分、最大時間は 35791394 分であり、デフォルトは 30 分です。

次の例は、FirstGroup という名前のグループポリシーに 15 分の VPN アイドルタイムアウトを設定する方法を示しています。

```
hostname(config)# group-policy FirstGroup attributes
hostname(config-group-policy)# vpn-idle-timeout 15
hostname(config-group-policy)#
```

**[no] vpn-idle-timeout {minutes | none}** コマンドを使用したその他のアクションは次のとおりです。

- VPN アイドルタイムアウトを無効にし、タイムアウト値を継承しないようにするには、**vpn-idle-timeout none** を入力します。

```
hostname(config)# group-policy FirstGroup attributes
hostname(config-group-policy)# vpn-idle-timeout none
hostname(config-group-policy)#
```

これにより、AnyConnect クライアント (SSL と IPsec/IKEv2 の両方) およびクライアントレス VPN がグローバル **webvpn default-idle-timeout seconds** 値を使用するようになります。このコマンドは、**webvpn** コンフィギュレーションモードで入力します。たとえば、**hostname(config-webvpn)# default-idle-timeout 300** のように入力します。デフォルトは 1800 秒 (30 分) で、範囲は 60 ~ 86400 秒です。

すべての **webvpn** 接続において、**default-idle-timeout** 値が適用されるのは、グループポリシー/ユーザー名属性に **vpn-idle-timeout none** が設定されている場合のみです。すべての AnyConnect クライアント 接続で、ASA によりゼロ以外のアイドルタイムアウト値が要求されます。

サイト間 (IKEv1、IKEv2) および IKEv1 リモートアクセス VPN の場合は、タイムアウトをディセーブルにし、無制限のアイドル期間を許可することを推奨します。

- このグループポリシーまたはユーザーポリシーのアイドルタイムアウトを無効にするには、**no vpn-idle-timeout** を入力します。値は継承されます。

- **vpn-idle-timeout** をまったく設定しない場合、値は継承されます。デフォルトは 30 分です。

**ステップ 2** (任意) オプションで、**vpn-idle-timeout alert-interval** {minutes} コマンドを使用して、アイドルタイムアウトのアラートメッセージがユーザーに表示される時間を設定できます。

このアラートメッセージは、VPN セッションが非アクティブ状態のため切断されるまでに何分あるかをユーザーに伝えます。デフォルトのアラート間隔は 1 分です。

次の例は、anyuser という名前のユーザーに 3 分の VPN アイドルタイムアウトのアラート間隔を設定する方法を示しています。

```
hostname(config)# username anyuser attributes
hostname(config-username)# vpn-idle-timeout alert-interval 3
hostname(config-username)#
```

**[no] vpn-idle-timeout alert-interval** {minutes | none} コマンドを使用したその他のアクションは次のとおりです。

- **none** パラメータは、ユーザーが通知を受信しないことを示します。

```
hostname(config)# username anyuser attributes
hostname(config-username)# vpn-idle-timeout none
hostname(config-username)#
```

- このグループまたはユーザーポリシーのアラート間隔を削除するには、**no vpn-idle-timeout alert-interval** を入力します。値は継承されます。
- このパラメータをまったく設定しない場合、デフォルトのアラート間隔は 1 分です。

## グループポリシーの WINS サーバーと DNS サーバーの設定

プライマリおよびセカンダリの WINS サーバーと DNS サーバーを指定できます。それぞれのデフォルト値は none です。これらのサーバーを指定するには、次の手順を実行します。

### 手順

**ステップ 1** プライマリとセカンダリの WINS サーバーを指定します。

```
hostname(config-group-policy)# wins-server value {ip_address [ip_address] | none}
hostname(config-group-policy)#
```

最初に指定する IP アドレスがプライマリ WINS サーバーの IP アドレスです。2 番目 (任意) の IP アドレスはセカンダリ WINS サーバーの IP アドレスです。IP アドレスではなく **none** キーワードを指定すると、WINS サーバーにヌル値が設定されます。この設定により、WINS サーバーは許可されず、デフォルトまたは指定のグループポリシーから値が継承されなくなります。

**wins-server** コマンドを入力するたびに、既存の設定がオーバーライドされます。たとえば、WINS サーバー `x.x.x.x` を設定してから WINS サーバー `y.y.y.y` を設定すると、2 番目のコマンドによって最初の設定が上書きされ、`y.y.y.y` が唯一の WINS サーバーになります。サーバーを複数設定する場合も同様です。設定済みのサーバーを上書きするのではなく、WINS サーバーを追加するには、このコマンドを入力するときに、すべての WINS サーバーの IP アドレスを含めます。

次の例は、`FirstGroup` という名前のグループポリシーに、IP アドレスが `10.10.10.15` と `10.10.10.30` である WINS サーバーを設定する方法を示しています。

```
hostname (config) # group-policy FirstGroup attributes
hostname (config-group-policy) # wins-server value 10.10.10.15 10.10.10.30
hostname (config-group-policy) #
```

**ステップ 2** プライマリとセカンダリの DNS サーバーを指定します。

```
hostname (config-group-policy) # dns-server value {ip_address [ip_address] | none}
hostname (config-group-policy) #
```

最初に指定する IP アドレスがプライマリ DNS サーバーの IP アドレスです。2 番目 (任意) の IP アドレスはセカンダリ DNS サーバーの IP アドレスです。IP アドレスではなく **none** キーワードを指定すると、DNS サーバーにヌル値が設定されます。この設定により、DNS サーバーは許可されず、デフォルトまたは指定のグループポリシーから値が継承されなくなります。DNS サーバー アドレスは最大 4 つ、IPv4 アドレスと IPv6 アドレスで 2 つずつ指定できます。

**dns-server** コマンドを入力するたびに、既存の設定がオーバーライドされます。たとえば、DNS サーバー `x.x.x.x` を設定し、次に DNS サーバー `y.y.y.y` を設定した場合、2 番目のコマンドは最初のコマンドを上書きし、`y.y.y.y` が唯一の DNS サーバーになります。サーバーを複数設定する場合も同様です。以前に設定された DNS サーバーを上書きする代わりにサーバーを追加するには、このコマンドを入力するときにすべての DNS サーバーの IP アドレスを含めます。

次に、`FirstGroup` という名前のグループポリシーで、IP アドレスが `10.10.10.15`、`10.10.10.30`、`2001:DB8::1`、および `2001:DB8::2` の DNS サーバーを設定する例を示します。

```
hostname (config) # group-policy FirstGroup attributes
hostname (config-group-policy) # dns-server value 10.10.10.15 10.10.10.30
2001:DB8::1 2001:DB8::2
hostname (config-group-policy) #
```

**ステップ 3** `DefaultDNS` DNS サーバークラスにデフォルトのドメイン名が指定されていない場合は、デフォルトドメインを指定する必要があります。たとえば、**example.com.** というドメイン名およびトップレベルドメインを使用します。

```
asa4 (config) # group-policy FirstGroup attributes
asa4 (config-group-policy) # default-domain value example.com
asa4 (config-group-policy) #
```

**ステップ 4** (オプション) DHCP ネットワーク スコープを次のように設定します。

**dhcp-network-scope** {*ip\_address* | **none**}

接続プロファイルのアドレスプールに DHCP サーバーを設定した場合、DHCP スコープはこのグループのプールに使用するサブネットを識別します。DHCP サーバーには、そのスコープによって識別される同じサブネット内のアドレスも設定されている必要があります。スコープを使用すると、この特定のグループに使用する DHCP サーバーで定義されているアドレスプールのサブセットを選択できます。

ネットワーク スコープを定義しない場合、DHCP サーバーはアドレス プールの設定順にプール内を探して IP アドレスを割り当てます。未割り当てのアドレスが見つかるまで、プールが順に検索されます。

スコープを指定するには、目的のプールと同じサブネット上にあり、そのプール内にはないルーティング可能なアドレスを入力します。DHCP サーバーは、この IP アドレスが属するサブネットを判別し、そのプールからの IP アドレスを割り当てます。

ルーティングの目的で可能な場合は常に、インターフェイスの IP アドレスを使用することを推奨します。たとえば、プールが 10.100.10.2 ~ 10.100.10.254 で、インターフェイスアドレスが 10.100.10.1/24 の場合、DHCP スコープとして 10.100.10.1 を使用します。ネットワーク番号は使用しないでください。DHCP は IPv4 アドレス指定にのみ使用することができます。選択したアドレスがインターフェイスアドレスではない場合、スコープアドレスのスタティックルートを作成する必要があります。

**none** を指定すると、たとえば、デフォルトまたは継承されたグループポリシーから DHCP アドレスが割り当てられなくなります。

例 :

次の例では、FirstGroup の属性コンフィギュレーション モードを開始し、DHCP スコープを 10.100.10.1 に設定します。

```
hostname(config)# group-policy FirstGroup attributes  
hostname(config-group-policy)# dhcp-network-scope 10.100.10.1
```

## スプリット トンネリング ポリシーの設定

IPv4 トラフィックのスプリット トンネリング ポリシーを指定して、トラフィックのトンネリング ルールを設定します。

**split-tunnel-policy** {*tunnelall* | *tunnelspecified* | *excludespecified*}

**no split-tunnel-policy**

IPv6 トラフィックのスプリット トンネリング ポリシーを指定して、トラフィックのトンネリング ルールを設定します。

**ipv6-split-tunnel-policy** {*tunnelall* | *tunnelspecified* | *excludespecified*}

**no ipv6-split-tunnel-policy**

ポリシー オプションは次のとおりです。

- **tunnelspecified** : トンネルを通じてネットワーク リストに指定されているネットワークに対するすべてのトラフィックをトンネリングします。その他すべてのアドレスに対するデータは、クリアテキストで送信され、リモートユーザーのインターネットサービスプロバイダーによってルーティングされます。

ASA 9.1.4 以降のバージョンでは、インクルードリストを指定するときに、インクルード範囲内のサブネットにエクスクルードリストも指定できます。除外されたサブネットのアドレスは、トンネリングされず、インクルードリストの残りの部分がトンネリングされます。エクスクルージョンリストのネットワークはトンネルを介して送信されません。エクスクルージョンリストは拒否エントリを使用して指定され、インクルージョンリストは許可エントリを使用して指定されます。

- **excludespecified** ネットワークリストに指定されているネットワークとの双方向のトラフィックをトンネリングしません。その他すべてのアドレスに対するトラフィックはトンネリングされます。クライアント上でアクティブになっている VPN クライアントプロファイルは、ローカル LAN アクセスを有効にしておく必要があります。このオプションは、AnyConnect クライアントクライアントでのみ機能します。



- 
- (注) インクルードリストのサブネットではないエクスクルージョンリスト内のネットワークは、クライアントで無視されます。
- 

- **tunnelall** —すべてのトラフィックがトンネルを通過するよう指定します。このポリシーは、スプリットトンネリングをディセーブルにします。リモートユーザーは企業ネットワークにアクセスできますが、ローカルネットワークへはアクセスできません。これがデフォルトのオプションです。



- 
- (注) スプリットトンネリングはセキュリティ機能ではなく、トラフィック管理機能です。最大限のセキュリティを確保するには、スプリットトンネリングをイネーブルにしないことを推奨します。
- 

## 例

次に、IPv4 と IPv6 の FirstGroup という名前のグループポリシーに対して、指定したネットワークのみをトンネリングするスプリットトンネリングポリシーを設定する例を示します。

```
hostname(config)# group-policy FirstGroup attributes
hostname(config-group-policy)# split-tunnel-policy tunnelspecified

hostname(config)# group-policy FirstGroup attributes
hostname(config-group-policy)# ipv6-split-tunnel-policy tunnelspecified
```

## スプリット トンネリング用のネットワーク リストの指定

スプリットトンネリングでは、トンネルを通過するネットワークトラフィックがネットワークリストによって決定されます。AnyConnect クライアントは、ACL であるネットワークリストに基づいてスプリットトンネリングに関する決定を行います。

```
hostname(config-group-policy)# split-tunnel-network-list {value access-list_name | none}
hostname(config-group-policy)# no split-tunnel-network-list value [access-list_name]
```

- **value access-list name** : トンネリングを実行するネットワークまたは実行しないネットワークを列挙した ACL を指定します。ACL には、IPv4 と IPv6 の両方のアドレスを指定する ACE が含まれている統合 ACL を指定できます。
- **none** : スプリット トンネリング用のネットワーク リストが存在しないことを示し、ASA はすべてのトラフィックをトンネリングします。**none** キーワードを指定すると、スプリット トンネリングのネットワーク リストにヌル値が設定され、スプリット トンネリングが拒否されます。また、これにより、デフォルトまたは指定されたグループポリシーから、デフォルトのスプリット トンネリング ネットワーク リストが継承されなくなります。

ネットワーク リストを削除するには、このコマンドの **no** 形式を入力します。すべてのスプリット トンネリング ネットワーク リストを削除するには、引数を指定せずに **no split-tunnel-network-list** コマンドを入力します。このコマンドにより、**none** キーワードを入力して作成したヌル リストがあればそれも含めて、設定済みのすべてのネットワーク リストが削除されます。

スプリット トンネリング ネットワーク リストがない場合、ユーザーはデフォルトのグループポリシーまたは指定したグループ ポリシー内に存在するネットワーク リストを継承します。ユーザーがこのようなネットワーク リストを継承しないようにするには、**split-tunnel-network-list none** コマンドを入力します。

### 例

次に、FirstList という名前のネットワーク リストを作成し、FirstGroup という名前のグループポリシーに追加する例を示します。FirstList はエクスクルージョンリストであり、エクスクルージョン リストのサブネットであるインクルージョン リストです。

```
hostname(config)# split-tunnel-policy tunnelspecified
hostname(config)# access-list FirstList deny ip 10.10.10.0 255.255.255.0 any
hostname(config)# access-list FirstList permit ip 10.0.0.0 255.0.0.0 any

hostname(config)# group-policy FirstGroup attributes
hostname(config-group-policy)# split-tunnel-network-list value FirstList
```

次に、v6 という名前のネットワーク リストを作成し、GroupPolicy\_ipv6-ikev2 という名前のグループポリシーに v6 スプリット トンネル ポリシーを追加する例を示します。v6 はエクスクルージョン リストであり、エクスクルージョン リストのサブネットであるインクルージョン リストです。

```
hostname(config)# access-list v6 extended permit ip fd90:5000::/32 any6
```

```
hostname(config)# access-list v6 extended deny ip fd90:5000:3000:2880::/64 any6

hostname(config)# group-policy GroupPolicy_ipv6-ikev2 internal
hostname(config)# group-policy GroupPolicy_ipv6-ikev2 attributes
hostname(config-group-policy)# vpn-tunnel-protocol ikev2 ssl-client
hostname(config-group-policy)# ipv6-split-tunnel-policy tunnelspecified
hostname(config-group-policy)# split-tunnel-network-list value v6
```

### スプリットトンネル設定の確認

**show runn group-policy attributes** コマンドを実行して、設定を確認します。次の例は、管理者が IPv4 と IPv6 の両方のネットワークポリシーを設定し、両方のポリシーに対してネットワークリスト (統合 ACL) **FirstList** を使用したことを示しています。

```
hostname(config-group-policy)# show runn group-policy FirstGroup attributes
group-policy FirstGroup attributes
split-tunnel-policy tunnelspecified
ipv6-split-tunnel-policy tunnelspecified
split-tunnel-network-list value FirstList
```

## スプリットトンネリング用のドメイン属性の設定

デフォルトドメイン名、またはスプリットトンネルを介して解決する、スプリットDNSと呼ばれるドメインのリストを指定できます。

AnyConnect 3.1 は、Windows および Mac OS X のプラットフォームのトールースプリットDNS機能をサポートします。セキュリティアプライアンスのグループポリシーにより Split-Include トンネリングがイネーブルになっており、トンネリング対象のDNS名が指定されている場合、AnyConnect は、この名前に一致するすべてのDNSクエリーをプライベートDNSサーバーにトンネリングします。トールースプリットDNSを使用すると、ASAによってクライアントにプッシュダウンされたドメインに一致するDNS要求へのトンネルアクセスのみが許可されます。これらの要求は、クリアテキストでは送信されません。一方、DNS要求がASAによってプッシュダウンされたドメインに一致しない場合は、AnyConnectは、クライアントのオペレーティングシステムにあるDNSリゾルバから、DNS解決に使用されるホスト名を暗号化せずに送信させます。



- 
- (注) スプリットDNSは、標準クエリーおよび更新クエリー (A、AAAA、NS、TXT、MX、SOA、ANY、SRV、PTR、CNAME など) をサポートしています。トンネリングされたネットワークのいずれかに一致するPTRクエリーは、トンネル経由で許可されます。
- 

Mac OS X の場合、AnyConnectは、次のいずれかの条件を満たす場合のみ、あるIPプロトコルのトールースプリットDNSを使用できます。

- グループポリシーで、スプリットDNSが1つのIPプロトコル (IPv4 など) に設定されており、クライアントバイパスプロトコルがもう片方のIPプロトコル (IPv6 など) に設定されている (後者のIPプロトコルにはアドレスプールは設定されていない)。
- スプリットDNSが両方のIPプロトコルに設定されている。



## デフォルトのドメイン名の定義

ASA は AnyConnect クライアントにデフォルトドメイン名を渡します。クライアントは、ドメインフィールドを省略した DNS クエリーにドメイン名を追加します。このドメイン名は、トンネルパケットにだけ適用されます。デフォルトのドメイン名がない場合、ユーザーはデフォルトグループポリシーのデフォルトドメイン名を継承します。

グループポリシーのユーザーのデフォルトドメイン名を指定するには、グループポリシーコンフィギュレーションモードで **default-domain** コマンドを入力します。ドメイン名を削除するには、このコマンドの **no** 形式を入力します。

```
hostname(config-group-policy)# default-domain {value domain-name | none}
hostname(config-group-policy)# no default-domain [domain-name]
```

**value domain-name** パラメータは、グループのデフォルトドメイン名を識別します。デフォルトドメイン名が存在しないことを指定するには、**none** キーワードを入力します。このコマンドにより、デフォルトドメイン名にヌル値が設定され、デフォルトドメイン名が拒否されます。また、デフォルトまたは指定されたグループポリシーからデフォルトドメイン名が継承されなくなります。

すべてのデフォルトドメイン名を削除するには、引数を指定せずに **no default-domain** コマンドを入力します。このコマンドにより、**none** キーワードを指定し、**default-domain** コマンドを入力して作成したヌルリストがあればそれも含めて、設定済みのすべてのデフォルトドメイン名が削除されます。**no** 形式を使用すると、ドメイン名の継承が許可されます。

次に、**FirstGroup** という名前のグループポリシーに対して、**FirstDomain** のデフォルトドメイン名を設定する例を示します。

```
hostname(config)# group-policy FirstGroup attributes
hostname(config-group-policy)# default-domain value FirstDomain
```

## スプリットトンネリング用のドメインリストの定義

デフォルトのドメイン名のほかに、スプリットトンネルを介して解決されるドメインのリストを入力します。グループポリシーコンフィギュレーションモードで **split-dns** コマンドを入力します。リストを削除するには、このコマンドの **no** 形式を入力します。

スプリットトンネリングドメインのリストがない場合、ユーザーはデフォルトのグループポリシー内に存在するリストを継承します。ユーザーがこのようなスプリットトンネリングドメインリストを継承しないようにするには、**none** キーワードを指定して **split-dns** コマンドを入力します。

すべてのスプリットトンネリングドメインリストを削除するには、引数を指定せずに **no split-dns** コマンドを入力します。これにより、**none** キーワードを指定して **split-dns** コマンドを発行して作成したヌルリストを含めて、設定済みのすべてのスプリットトンネリングドメインリストが削除されます。

パラメータ **value domain-name** では、ASA がスプリットトンネルを介して解決するドメイン名を指定します。**none** キーワードは、スプリットDNSリストが存在しないことを示します。また、このキーワードにより、スプリットDNSリストにヌル値が設定されます。そのため、

スプリット DNS リストは拒否され、デフォルトまたは指定されたグループポリシーのスプリット DNS リストが継承されなくなります。このコマンドの構文は次のとおりです。

```
hostname(config-group-policy)# split-dns {value domain-name1 [domain-name2... domain-nameN]
| none}
hostname(config-group-policy)# no split-dns [domain-name domain-name2 domain-nameN]
```

ドメインのリスト内で各エントリを区切るには、スペースを1つ入力します。エントリ数に制限はありませんが、ストリング全体の長さは492文字以下にします。英数字、ハイフン (-)、およびピリオド (.) のみを使用できます。デフォルトドメイン名がトンネルを介して解決される場合は、そのドメイン名をこのリストに明示的に含める必要があります。

次の例は、FirstGroup という名前のグループポリシーで、Domain1、Domain2、Domain3、Domain4 の各ドメインがスプリットトンネリングを介して解決されるように設定する方法を示しています。

```
hostname(config)# group-policy FirstGroup attributes
hostname(config-group-policy)# split-dns value Domain1 Domain2 Domain3 Domain4
```



- (注) スプリット DNS を設定する場合、指定したプライベート DNS サーバーが、クライアントプラットフォームに設定されている DNS サーバーと重複していないことを確認します。重複していると、名前解決が正しく動作せず、クエリーがドロップされる可能性があります。

## Windows XP およびスプリットトンネリング用の DHCP 代行受信の設定

スプリットトンネルオプションが255バイトを超えていると、Microsoft XP で異常が発生し、ドメイン名が破損します。この問題を回避するには、ASA で送信ルートの数を27～40に制限します。ルートの数はルートのクラスによって異なります。

DHCP 代行受信によって、Microsoft Windows XP クライアントは ASA でスプリットトンネリングを使用できるようになります。ASA は、Microsoft Windows XP クライアント DHCP Inform メッセージに直接応答して、クライアントにトンネル IP アドレス用のサブネットマスク、ドメイン名、およびクラスレススタティックルートを提供します。Windows XP 以前の Windows クライアントの場合、DHCP 代行受信によってドメイン名とサブネットマスクが提供されません。これは、DHCP サーバーを使用するのが効果的でない環境で役立ちます。

**intercept-dhcp** コマンドは、DHCP 代行受信をイネーブルまたはディセーブルにします。

```
hostname(config-group-policy)# intercept-dhcp netmask {enable | disable}
hostname(config-group-policy)#
```

*netmask* 変数で、トンネル IP アドレスのサブネットマスクを提供します。このコマンドの **no** 形式は、コンフィギュレーションから DHCP 代行受信を削除します。

### [no] intercept-dhcp

次に、FirstGroup というグループポリシーに DHCP 代行受信を設定する例を示します。

```
hostname(config)# group-policy FirstGroup attributes
hostname(config-group-policy)# intercept-dhcp enable
```

## リモートアクセスクライアントで使用するためのブラウザプロキシ設定の設定

クライアントのプロキシサーバーパラメータを設定するには、次の手順を実行します。

### 手順

- ステップ1** グループポリシーコンフィギュレーションモードで **msie-proxy server** コマンドを入力し、クライアントデバイスのブラウザのプロキシサーバーとポートを設定します。

```
hostname(config-group-policy)# msie-proxy server {value server[:port] | none}
hostname(config-group-policy)#
```

デフォルト値は **none** で、クライアントデバイスのブラウザでプロキシサーバーの設定を指定していません。コンフィギュレーションから属性を削除するには、このコマンドの **no** 形式を使用します。

```
hostname(config-group-policy)# no msie-proxy server
hostname(config-group-policy)#
```

プロキシサーバーの IP アドレスまたはホスト名およびポート番号が含まれている行の長さは、100 文字未満である必要があります。

次に、ブラウザプロキシサーバーとして IP アドレス 192.168.10.1 を設定し、ポート 880 を使用し、**FirstGroup** というグループポリシーを対象にする例を示します。

```
hostname(config)# group-policy FirstGroup attributes
hostname(config-group-policy)# msie-proxy server value 192.168.21.1:880
hostname(config-group-policy)#
```

- ステップ2** グループポリシーコンフィギュレーションモードで **msie-proxy method** コマンドを入力して、クライアントデバイスのブラウザプロキシアクション（「メソッド」）を設定します。

```
hostname(config-group-policy)# msie-proxy method [auto-detect | no-modify |
no-proxy | use-server]
hostname(config-group-policy)#
```

デフォルト値は **no-modify** です。コンフィギュレーションから属性を削除するには、このコマンドの **no** 形式を使用します。

```
hostname (config-group-policy) # no msie-proxy method [auto-detect | no-modify
| no-proxy | use-server]
hostname (config-group-policy) #
```

使用できる方法は、次のとおりです。

- **auto-detect** : クライアント デバイスのブラウザでプロキシ サーバーの自動検出の使用をイネーブルにします。
- **no-modify** : このクライアント デバイスで使用しているブラウザの HTTP ブラウザ プロキシ サーバーの設定をそのままにします。
- **no-proxy**—このクライアント デバイスでは、ブラウザの HTTP プロキシ設定をディセーブルにします。
- **use-server**—**msie-proxy server** コマンドに設定された値を使用するように、ブラウザの HTTP プロキシ サーバー設定を設定します。

プロキシサーバーの IP アドレスまたはホスト名およびポート番号が含まれている行の長さは、100 文字未満である必要があります。

次に、**FirstGroup** というグループ ポリシーのブラウザ プロキシ設定として自動検出を設定する例を示します。

```
hostname (config) # group-policy FirstGroup attributes
hostname (config-group-policy) # msie-proxy method auto-detect
hostname (config-group-policy) #
```

次に、クライアント デバイスのサーバーとしてサーバー **QASERVER**、ポート **1001** を使用するように、**FirstGroup** というグループ ポリシーのブラウザ プロキシ設定を設定する例を示します。

```
hostname (config) # group-policy FirstGroup attributes
hostname (config-group-policy) # msie-proxy server QAserver:port 1001
hostname (config-group-policy) # msie-proxy method use-server
hostname (config-group-policy) #
```

**ステップ 3** グループ ポリシー コンフィギュレーション モードで **msie-proxy except-list** コマンドを入力して、クライアント デバイスのブラウザがローカルでプロキシをバイパスするために使用するプロキシの例外リストを設定します。これらのアドレスは、プロキシサーバーによってアクセスされません。このリストは、[Proxy Settings] ダイアログボックスにある [Exceptions] ボックスに相当します。

```
hostname (config-group-policy) # msie-proxy except-list {value server[:port] |
none}
hostname (config-group-policy) #
```

コンフィギュレーションから属性を削除するには、このコマンドの **no** 形式を使用します。

```
hostname(config-group-policy) # no msie-proxy except-list
hostname(config-group-policy) #
```

- **value server:port** : このクライアントデバイスに適用する MSIE サーバーの IP アドレスまたは名前、およびポートを指定します。ポート番号は任意です。
- **none** : IP アドレスまたはホスト名またはポートがないことを示し、例外リストを継承しません。

デフォルトでは、**msie-proxy except-list** はディセーブルになっています。

プロキシサーバーの IP アドレスまたはホスト名およびポート番号が含まれている行の長さは、100 文字未満である必要があります。

次に、ブラウザのプロキシ例外リストを設定する例を示します。IP アドレス 192.168.20.1 のサーバーで構成され、ポート 880 を使用し、**FirstGroup** というグループポリシーを対象とします。

```
hostname(config) # group-policy FirstGroup attributes
hostname(config-group-policy) # msie-proxy except-list value 192.168.20.1:880
hostname(config-group-policy) #
```

**ステップ 4** グループポリシー コンフィギュレーション モードで **msie-proxy local-bypass** コマンドを入力し、クライアントデバイスで使用するブラウザが、プロキシをローカルでバイパスする設定をイネーブルまたはディセーブルにします。

```
hostname(config-group-policy) # msie-proxy local-bypass {enable | disable}
hostname(config-group-policy) #
```

コンフィギュレーションから属性を削除するには、このコマンドの **no** 形式を使用します。

```
hostname(config-group-policy) # no msie-proxy local-bypass {enable | disable}
hostname(config-group-policy) #
```

デフォルトでは、**msie-proxy local-bypass** はディセーブルになっています。

次に、**FirstGroup** というグループポリシーのブラウザのプロキシ ローカルバイパスをイネーブルにする例を示します。

```
hostname(config) # group-policy FirstGroup attributes
hostname(config-group-policy) # msie-proxy local-bypass enable
hostname(config-group-policy) #
```

## IPSec (IKEv1) クライアントのセキュリティ属性の設定

グループのセキュリティ設定を指定するには、次の手順を実行します。

### 手順

- ステップ 1** グループ ポリシー コンフィギュレーション モードで、**enable** キーワードを指定して **password-storage** コマンドを使用し、ユーザーがログインパスワードをクライアントシステムに保存できるようにするかどうかを指定します。パスワード保存をディセーブルにするには、**disable** キーワードを指定して **password-storage** コマンドを使用します。

```
hostname (config-group-policy) # password-storage {enable | disable}
hostname (config-group-policy) #
```

セキュリティ上の理由から、パスワード保存はデフォルトでディセーブルになっています。セキュアサイトにあることがわかっているシステム上でのみ、パスワードの保管をイネーブルにしてください。

**password-storage** 属性を実行コンフィギュレーションから削除するには、このコマンドの **no** 形式を入力します。

```
hostname (config-group-policy) # no password-storage
hostname (config-group-policy) #
```

**no** 形式を指定すると、**password-storage** の値を別のグループポリシーから継承することができません。

このコマンドは、対話的なハードウェア クライアント認証やハードウェア クライアントの個別ユーザー認証には適用されません。

次に、**FirstGroup** という名前のグループポリシーに対してパスワード保存をイネーブルにする例を示します。

```
hostname (config) # group-policy FirstGroup attributes
hostname (config-group-policy) # password-storage enable
hostname (config-group-policy) #
```

- ステップ 2** デフォルトではディセーブルになっている IP 圧縮をイネーブルにするかどうかを指定します。

(注) IPSec IKEv2 接続では、IP 圧縮はサポートされていません。

```
hostname (config-group-policy) # ip-comp {enable | disable}
hostname (config-group-policy) #
```

LZS IP 圧縮をイネーブルにするには、グループ ポリシー コンフィギュレーション モードで、**enable** キーワードを指定して **ip-comp** コマンドを入力します。IP 圧縮をディセーブルにするには、**disable** キーワードを指定して **ip-comp** コマンドを入力します。

**ip-comp** 属性を実行コンフィギュレーションから削除するには、このコマンドの **no** 形式を入力します。これにより、別のグループ ポリシーの値を継承できます。

```
hostname(config-group-policy)# no ip-comp
hostname(config-group-policy)#
```

データ圧縮をイネーブルにすると、モデムで接続するリモート ダイアルイン ユーザーのデータ伝送レートが向上する場合があります。

**ヒント** データ圧縮を使用すると、ユーザー セッションごとのメモリ要求と CPU 使用率が増加し、結果として ASA のスループット全体が低下します。そのため、データ圧縮はモデムで接続しているリモートユーザーに対してだけイネーブルにすることを推奨します。モデム ユーザーに固有のグループ ポリシーを設計し、それらのユーザーに対してだけ圧縮をイネーブルにします。

**ステップ 3** グループ ポリシー コンフィギュレーション モードで、**enable** キーワードを指定して **re-xauth** コマンドを使用し、IKE キーが再生成される際にユーザーが再認証を受ける必要があるかどうかを指定します。

(注) IKEv2 接続では、IKE キー再生成はサポートされていません。

IKE キー再生成時の再認証をイネーブルにすると、ASA では、最初のフェーズ 1 IKE ネゴシエーションにおいてユーザーに対してユーザー名とパスワードの入力が求められ、その後 IKE キー再生成が行われるたびにユーザー認証が求められます。再認証によって、セキュリティが強化されます。

設定されているキー再生成間隔が極端に短い場合、ユーザーは認証を繰り返し求められることに不便を感じる場合があります。認可要求が何度も繰り返されないようにするには、再認証をディセーブルにします。設定されているキー再生成インターバルを確認するには、モニタリング モードで **show crypto ipsec sa** コマンドを入力して、セキュリティアソシエーションの秒単位のライフタイム、およびデータのキロバイト単位のライフタイムを表示します。IKE キーが再生成される際のユーザーの再認証をディセーブルにするには、**disable** キーワードを入力します。IKE キーが再生成される際の再認証は、デフォルトではディセーブルになっています。

```
hostname(config-group-policy)# re-xauth {enable | disable}
hostname(config-group-policy)#
```

IKE キーが再生成される際の再認証用の値を別のグループポリシーから継承することをイネーブルにするには、このコマンドの **no** 形式を入力して、実行コンフィギュレーションから **re-xauth** 属性を削除します。

```
hostname(config-group-policy)# no re-xauth
```

```
hostname (config-group-policy) #
```

(注) 接続先にユーザーが存在しない場合、再認証は失敗します。

**ステップ 4** 完全転送秘密をイネーブルにするかどうかを指定します。IPsec ネゴシエーションでは、完全転送秘密により、新しい各暗号キーは以前のどのキーとも関連性がないことが保証されます。グループ ポリシーは、別のグループ ポリシーから完全転送秘密の値を継承できます。完全転送秘密は、デフォルトではディセーブルになっています。完全転送秘密をイネーブルにするには、グループ ポリシー コンフィギュレーション モードで、**enable** キーワードを指定して **pfs** コマンドを使用します。

```
hostname (config-group-policy) # pfs {enable | disable}
hostname (config-group-policy) #
```

完全秘密転送をディセーブルにするには、**disable** キーワードを指定して **pfs** コマンドを入力します。

完全秘密転送属性を実行コンフィギュレーションから削除して、値を継承しないようにするには、このコマンドの **no** 形式を入力します。

```
hostname (config-group-policy) # no pfs
hostname (config-group-policy) #
```

## IKEv1 クライアントの IPsec-UDP 属性の設定

IPsec over UDP (IPsec through NAT と呼ばれることもあります) を使用すると、ハードウェア クライアントは、NAT を実行している ASA に UDP 経由で接続できます。この機能はデフォルトではディセーブルになっています。IPsec over UDP は、リモートアクセス接続だけに適用される専用の機能で、モード コンフィギュレーションが必要です。ASA は、SA のネゴシエーション時にクライアントとの間でコンフィギュレーションパラメータをやり取りします。IPsec over UDP を使用すると、システム パフォーマンスが若干低下します。

IPsec over UDP をイネーブルにするには、グループ ポリシー コンフィギュレーション モードで、次のように **enable** キーワードを指定して **ipsec-udp** コマンドを設定します。

```
hostname (config-group-policy) # ipsec-udp {enable | disable}
hostname (config-group-policy) # no ipsec-udp
```

IPsec over UDP を使用するには、この項の説明に従って、**ipsec-udp-port** コマンドも設定する必要があります。

IPsec over UDP をディセーブルにするには、**disable** キーワードを入力します。IPsec over UDP 属性を実行コンフィギュレーションから削除するには、このコマンドの **no** 形式を入力します。これにより、別のグループ ポリシーから IPsec over UDP の値を継承できるようになります。



次に、FirstGroup というグループ ポリシーの IPsec over UDP を設定する例を示します。

```
hostname(config)# group-policy FirstGroup attributes
hostname(config-group-policy)# ipsec-udp enable
```

IPsec over UDP をイネーブルにした場合は、グループ ポリシー コンフィギュレーション モードで **ipsec-udp-port** コマンドも設定する必要があります。このコマンドにより、IPsec over UDP 用の UDP ポート番号が設定されます。IPsec ネゴシエーションでは、ASA は設定されたポートでリッスンし、他のフィルタルールでUDPトラフィックがドロップされていても、そのポート宛ての UDP トラフィックを転送します。ポート番号の範囲は 4001 ~ 49151 です。デフォルトのポート値は 10000 です。

UDP ポートをディセーブルにするには、このコマンドの **no** 形式を入力します。これにより、別のグループ ポリシーから IPsec over UDP ポートの値を継承できるようになります。

```
hostname(config-group-policy)# ipsec-udp-port port
```

次に、FirstGroup というグループ ポリシーの IPsec UDP ポートをポート 4025 に設定する例を示します。

```
hostname(config)# group-policy FirstGroup attributes
hostname(config-group-policy)# ipsec-udp-port 4025
```

## VPN ハードウェア クライアントの属性の設定

### 手順

**ステップ 1** (任意) 次のコマンドを使用して、ネットワーク拡張モードを設定します。

```
[no] nem [enable |disable]
```

ネットワーク拡張モードを使用すると、ハードウェアクライアントは、単一のルーティング可能なネットワークを VPN トンネルを介してリモートプライベートネットワークに提供できません。PAT は適用されません。したがって、Easy VPN サーバーの背後にあるデバイスは、Easy VPN リモートの背後にあるプライベートネットワーク上のデバイスに、トンネルを介して（トンネルを介してのみ）直接アクセスできます。逆の場合も同様です。トンネルはハードウェアクライアントによって開始される必要がありますが、トンネルがアップ状態になったあとは、いずれの側もデータ交換を開始できます。

例：

次に、FirstGroup というグループ ポリシーの NEM を設定する例を示します。

```
hostname(config)# group-policy FirstGroup attributes
hostname(config-group-policy)# nem enable
```

NEM をディセーブルにするには、**disable** キーワードを入力します。この NEM 属性を実行コンフィギュレーションから削除するには、このコマンドの **no** 形式を入力します。このオプションを使用すると、別のグループ ポリシーの値を継承できます。

**ステップ 2** (任意) 次のコマンドを使用して、セキュア ユニット認証を設定します。

**[no] secure-unit-authentication [enable | disable]**

セキュアユニット認証では、VPN ハードウェアクライアントがトンネルを開始するたびにユーザー名とパスワードを使用した認証を要求することで、セキュリティが強化されます。この機能をイネーブルにすると、ハードウェアクライアントは保存されているユーザー名とパスワードを使用しません（設定されている場合）。セキュアユニット認証はデフォルトでディセーブルになっています。

セキュアユニット認証では、ハードウェアクライアントが使用する接続プロファイルに対して認証サーバーグループが設定されている必要があります。プライマリ ASA でセキュアユニット認証が必要な場合は、どのバックアップサーバーにもセキュアユニット認証を設定する必要があります。

(注) この機能をイネーブルにした場合に VPN トンネルを確立するには、ユーザーがユーザー名とパスワードを入力する必要があります。

例：

次の例は、**FirstGroup** という名前のグループポリシーに対して、セキュアユニット認証をイネーブルにする方法を示しています。

```
hostname (config) #group-policy FirstGroup attributes
hostname (config-group-policy) # secure-unit-authentication enable
```

セキュアユニット認証をディセーブルにするには、**disable** キーワードを入力します。セキュアユニット認証属性を実行コンフィギュレーションから削除するには、このコマンドの **no** 形式を入力します。このオプションを指定すると、他のグループポリシーからセキュアユニット認証の値を継承できます。

**ステップ 3** (任意) 次のコマンドを使用して、ユーザー認証を設定します。

**[no] user-authentication [enable | disable]**

ユーザー認証をイネーブルにすると、ハードウェアクライアントの背後にいる個々のユーザーは、トンネルを介してネットワークにアクセスするために認証を受けることが必要となります。個々のユーザーは、設定した認証サーバーの順序に従って認証されます。ユーザー認証はデフォルトでディセーブルになっています。

プライマリ ASA でユーザー認証が必要な場合は、どのバックアップサーバーにもユーザー認証を設定する必要があります。

例：

次の例は、**FirstGroup** という名前のグループポリシーに対して、ユーザー認証をイネーブルにする方法を示しています。

```
hostname (config) # group-policy FirstGroup attributes
```

```
hostname(config-group-policy)# user-authentication enable
```

ユーザー認証をディセーブルにするには、**disable** キーワードを入力します。ユーザー認証属性を実行コンフィギュレーションから削除するには、このコマンドの **no** 形式を入力します。このオプションを使用すると、別のグループポリシーからユーザー認証の値を継承できます。

**ステップ 4** 次のコマンドを使用して、認証した個々のユーザーのアイドル タイムアウトを設定します。

```
[no] user-authentication-idle-timeout minutes | none ]
```

*minutes* パラメータで、アイドルタイムアウト時間（分単位）を指定します。最短時間は1分、デフォルトは30分、最長時間は35791394分です。

アイドルタイムアウト期間中にハードウェアクライアントの背後のユーザーによる通信アクティビティがない場合、ASAはそのクライアントのアクセスを終了させます。このタイマーは、VPNトンネル自体ではなく、VPNトンネルを通過するクライアントのアクセスだけを終了します。

例：

次の例は、FirstGroup という名前のグループポリシーに45分のアイドルタイムアウト値を設定する方法を示しています。

```
hostname(config)# group-policy FirstGroup attributes  
hostname(config-group-policy)# user-authentication enable  
hostname(config-group-policy)#user-authentication-idle-timeout 45
```

アイドルタイムアウト値を削除するには、このコマンドの **no** 形式を入力します。このオプションを使用すると、他のグループポリシーからアイドルタイムアウト値を継承できます。アイドルタイムアウト値を継承しないようにするには、**none** キーワードを指定して **user-authentication-idle-timeout** コマンドを入力します。このコマンドにより、アイドルタイムアウトにヌル値が設定されます。ヌル値を設定すると、アイドルタイムアウトが拒否され、デフォルトまたは指定されたグループポリシーからユーザー認証のアイドルタイムアウト値が継承されなくなります。

(注) **show uauth** コマンドへの応答で示されるアイドルタイムアウトは、常に Cisco Easy VPN リモートデバイスのトンネルを認証したユーザーのアイドルタイムアウト値になります。

**ステップ 5** 次のコマンドを使用して、IP Phone Bypass を設定します。

```
ip-phone-bypass enable
```

IP Phone Bypass を使用すると、ハードウェアクライアントの背後にある IP フォンが、ユーザー認証プロセスなしで接続できます。IP Phone Bypass は、デフォルトでディセーブルになっています。これは、IUA がイネーブルになっている場合にのみ適用されます。

(注) また、これらのクライアントの認証を免除するには、クライアントに MAC アドレス免除を設定する必要があります。

IP Phone Bypass をディセーブルにするには、**disable** キーワードを入力します。IP Phone Bypass 属性を実行コンフィギュレーションから削除するには、このコマンドの **no** 形式を入力します。このオプションにより、別のグループ ポリシーから IP Phone Bypass の値を継承できます。

**ステップ 6** 次のコマンドを使用して、LEAP Bypass を設定します。

#### leap-bypass enable

LEAP Bypass は、**user-authentication** がイネーブルになっている場合にのみ適用されます。このコマンドにより、Cisco ワイヤレス アクセス ポイント デバイスからの LEAP パケットは、LEAP 認証を確立してから、ユーザー認証ごとに認証を実行できるようになります。LEAP Bypass は、デフォルトでディセーブルになっています。

ハードウェアクライアントの後ろにいる LEAP ユーザーには、面倒な問題があります。トンネルで中央サイト デバイスの後ろにある RADIUS サーバーにクレデンシャルを送信することができないため、LEAP 認証をネゴシエートできません。トンネル経由でクレデンシャルを送信できない理由は、無線ネットワークで認証されていないためです。この問題を解決するために、LEAP バイパスは、個別のユーザー認証の前に LEAP パケット（LEAP パケットだけ）をトンネルで転送し、RADIUS サーバーへの無線接続を認証できるようにします。これによって、ユーザーは、個別のユーザー認証に進むことができます。

LEAP Bypass は、次の条件下で適切に機能します。

- **secure-unit-authentication** がディセーブルになっていること。インタラクティブ ユニット認証がイネーブルの場合、トンネルを使用して LEAP デバイスが接続できるようになる前に、非 LEAP（有線）デバイスがハードウェアクライアントを認証する必要があります。
- **user-authentication** がイネーブルになっていること。イネーブルになっていないと、LEAP Bypass が適用されません。
- 無線環境のアクセス ポイントが、Cisco Discovery Protocol (CDP) を実行している Cisco Aironet Access Point であること。PC の NIC カードは、他のブランドの製品でもかまいません。

例：

次の例は、FirstGroup という名前のグループ ポリシーに LEAP Bypass を設定する方法を示しています。

```
hostname(config)# group-policy FirstGroup attributes
hostname(config-group-policy)# user-authentication enable
hostname(config-group-policy)# leap-bypass enable
```

LEAP Bypass をディセーブルにするには、**disable** キーワードを入力します。LEAP Bypass 属性を実行コンフィギュレーションから削除するには、このコマンドの **no** 形式を入力します。このオプションを使用すると、LEAP Bypass の値を別のグループ ポリシーから継承できます。

## AnyConnect クライアント 接続のグループポリシー属性の設定

「[AnyConnect VPN Client 接続 \(263 ページ\)](#)」に示すように、AnyConnect クライアント 接続をイネーブルにした後は、グループポリシーの AnyConnect クライアント 機能をイネーブルまたは必須にできます。グループポリシー webvpn コンフィギュレーションモードで次の手順を実行します。

### 手順

**ステップ 1** グループポリシー webvpn コンフィギュレーションモードを開始します。次に例を示します。

```
hostname(config)# group-policy sales attributes
hostname(config-group-policy)# webvpn
```

**ステップ 2** エンドポイントコンピュータ上で AnyConnect クライアントの永続的なインストールをディセーブルにするには、**none** キーワードを指定して `anyconnect keep-installer` コマンドを使用します。次に例を示します。

```
hostname(config-group-webvpn)# anyconnect keep-installer none
hostname(config-group-webvpn)#
```

デフォルトでは、クライアントの永続的なインストールはイネーブルになっています。クライアントは、AnyConnect クライアントセッションの終了時にエンドポイントにインストールされたままになります。

**ステップ 3** グループポリシーの AnyConnect クライアント SSL 接続経由で HTTP データの圧縮をイネーブルにするには、`anyconnect ssl compression` コマンドを入力します。デフォルトでは、圧縮は **none** (ディセーブル) に設定されています。圧縮をイネーブルにするには、**deflate** キーワードを使用します。次に例を示します。

```
hostname(config-group-webvpn)# anyconnect compression deflate
hostname(config-group-webvpn)#
```

**ステップ 4** [デッドピア検出の設定 \(281 ページ\)](#)

**ステップ 5** デバイスが接続のアイドル状態を維持する時間を制限する場合でも、プロキシ、ファイアウォール、または NAT デバイス経由の AnyConnect クライアント 接続を開いたままにすることができます。これを行うには、**anyconnect ssl keepalive command:** を使用してキープアライブメッセージの頻度を調整します。

```
anyconnect ssl keepalive {none | seconds}
```

また、キープアライブを調整すると、リモートユーザーが Microsoft Outlook または Microsoft Internet Explorer などのソケットベースアプリケーションをアクティブに実行していない場合でも、AnyConnect クライアント クライアントは切断および再接続されません。

次の例では、AnyConnect クライアントがキープアライブメッセージを 300 秒（5 分）の頻度で送信できるようにセキュリティアプライアンスを設定します。

```
hostname(config-group-webvpn)# anyconnect ssl keepalive 300
hostname(config-group-webvpn)#
```

**ステップ 6** AnyConnect クライアントが SSL セッションでキーを再生成できるようにするには、anyconnect ssl rekey コマンドを使用します。

```
anyconnect ssl rekey {method {ssl | new-tunnel} | time minutes | none}}
```

デフォルトでは、キー再生成はディセーブルになっています。

method を new-tunnel に指定すると、SVC キーの再生成中に AnyConnect クライアントが新しいトンネルを確立するように指定されます。method を none に指定すると、キー再生成はディセーブルになります。method を ssl に指定すると、SSL の再ネゴシエーションはキー再生成中に行われます。method を指定する代わりに、セッションの開始からキー再生成が行われるまでの時間を 1 ~ 10080（1 週間）の分数で指定できます。

次の例では、キー再生成中に AnyConnect クライアントが SSL と再ネゴシエートするように設定し、キー再生成がセッション開始の 30 分後に発生するように設定しています。

```
hostname(config-group-webvpn)# anyconnect ssl rekey method ssl
hostname(config-group-webvpn)# anyconnect ssl rekey time 30
hostname(config-group-webvpn)#
```

**ステップ 7** クライアントプロトコルバイパス機能を使用すると、AnyConnect クライアントが IPv6 トラフィックだけを予期しているときの IPv4 トラフィックの管理方法や、IPv4 トラフィックだけを予期しているときの IPv6 トラフィックの管理方法を設定することができます。

AnyConnect クライアントが ASA に VPN 接続するとき、ASA は IPv4 と IPv6 の一方または両方のアドレスを割り当てます。ASA が AnyConnect クライアント接続に IPv4 アドレスまたは IPv6 アドレスだけを割り当てた場合に、ASA が IP アドレスを割り当てなかったネットワークトラフィックについて、クライアントプロトコルバイパスによってそのトラフィックをドロップさせるか、または ASA をバイパスしてクライアントからの暗号化なし、つまり「クリアテキスト」としての送信を許可するかを設定できるようになりました。

たとえば、ASA が AnyConnect クライアント接続に IPv4 アドレスのみを割り当て、エンドポイントがデュアルスタックされていると想定します。このエンドポイントが IPv6 アドレスへの到達を試みたときに、クライアントバイパスプロトコル機能がディセーブルの場合は、IPv6 トラフィックがドロップされますが、クライアントバイパスプロトコルがイネーブルの場合は、IPv6 トラフィックはクライアントからクリアテキストとして送信されます。

SSL 接続ではなく IPsec トンネルを確立している場合は、クライアントで IPv6 が有効になっているかどうか ASA に通知されないため、ASA は常にクライアントバイパスプロトコル設定をプッシュダウンします。

client-bypass-protocol コマンドを使用して、クライアントバイパスプロトコル機能をイネーブルまたはディセーブルにします。コマンド構文は次のとおりです。

```
client-bypass-protocol {enable | disable}
```

次に、クライアント バイパス プロトコルをイネーブルにする例を示します。

```
hostname(config-group-policy) # client-bypass-protocol enable  
hostname(config-group-policy) #
```

次に、クライアント バイパス プロトコルをディセーブルにする例を示します。

```
hostname(config-group-policy) # client-bypass-protocol disable  
hostname(config-group-policy) #
```

次に、イネーブルまたはディセーブルになっているクライアント バイパス プロトコル設定を削除する例を示します。

```
hostname(config-group-policy) # no client-bypass-protocol enable  
hostname(config-group-policy) #
```

**ステップ 8** ASA 間にロードバランシングを設定した場合は、VPN セッションの再確立に使用される ASA IP アドレスを解決するために、ASA の FQDN を指定します。この設定は、さまざまな IP プロトコルのネットワーク間のクライアント ローミングをサポートするうえで重要です (IPv4 から IPv6 など)。

AnyConnect クライアント プロファイルにある ASA FQDN を使用してローミング後に ASA IP アドレスを取得することはできません。アドレスがロードバランシング シナリオの正しいデバイス (トンネルが確立されているデバイス) と一致しない場合があります。

デバイスの FQDN がクライアントに配信されない場合、クライアントは、以前にトンネルが確立されている IP アドレスへの再接続を試みます。異なる IP プロトコル (IPv4 から IPv6) のネットワーク間のローミングをサポートするには、AnyConnect クライアントは、トンネルの再確立に使用する ASA アドレスを決定できるように、ローミング後にデバイス FQDN の名前解決を行う必要があります。クライアントは、初期接続中にプロファイルに存在する ASA FQDN を使用します。以後のセッション再接続では、使用可能な場合は常に、ASA によってプッシュされた (また、グループポリシーで管理者が設定した) デバイス FQDN を使用します。FQDN が設定されていない場合、ASA は、[Device Setup] > [Device Name/Password and Domain Name] の設定内容からデバイス FQDN を取得 (およびクライアントに送信) します。

デバイス FQDN が ASA によってプッシュされていない場合、クライアントは、異なる IP プロトコルのネットワーク間のローミング後に VPN セッションを再確立できません。

gateway-fqdn コマンドを使用して、ASA の FQDN を設定します。コマンド構文は次のとおりです。

```
gateway-fqdn { value FQDN_Name | none } または no gateway-fqdn
```

次に、ASA の FQDN を ASAName.example.cisco.com として定義する例を示します。

```
hostname(config-group-policy) # gateway-fqdn value ASAName.example.cisco.com  
hostname(config-group-policy) #
```

次に、グループポリシーから ASA の FQDN を削除する例を示します。グループポリシーは、デフォルトグループポリシーからこの値を継承します。

```
hostname(config-group-policy)# no gateway-fqdn
hostname(config-group-policy)#
```

次に、FQDN を空の値として定義する例を示します。hostname コマンドおよび domain-name コマンドを使用して設定されたグローバル FQDN が使用されます（使用可能な場合）。

```
hostname(config-group-policy)# gateway-fqdn none
hostname(config-group-policy)#
```

## バックアップサーバー属性の設定

バックアップサーバーを設定します（使用する予定がある場合）。IPsec バックアップサーバーを使用すると、VPN クライアントはプライマリ ASA が使用不可の場合も中央サイトに接続することができます。バックアップサーバーを設定すると、ASA は、IPsec トンネルを確立するときにクライアントにサーバーリストを渡します。クライアント上またはプライマリ ASA 上にバックアップサーバーを設定しない限り、バックアップサーバーは存在しません。

バックアップサーバーは、クライアント上またはプライマリ ASA 上に設定します。ASA 上にバックアップサーバーを設定すると、バックアップサーバーポリシーがグループ内のクライアントにプッシュされ、クライアント上のバックアップサーバーリスト（設定されている場合）が置き換わります。



- (注) ホスト名を使用する場合は、バックアップ DNS サーバーおよびバックアップ WINS サーバーを、プライマリ DNS サーバーおよびプライマリ WINS サーバーとは別のネットワーク上に配置することを推奨します。このようにしないと、ハードウェアクライアントの背後のクライアントが DHCP を介してハードウェアクライアントから DNS 情報および WINS 情報を取得している場合、プライマリサーバーとの接続が失われ、バックアップサーバーに異なる DNS 情報と WINS 情報があると、DHCP リースが期限切れになるまでクライアントを更新できなくなります。また、ホスト名を使用している場合に DNS サーバーが使用不可になると、大幅な遅延が発生するおそれがあります。

バックアップサーバーを設定するには、グループポリシー コンフィギュレーションモードで **backup-servers** コマンドを入力します。

```
hostname(config-group-policy)# backup-servers {server1 server2... server10 |
clear-client-config | keep-client-config}
```

バックアップサーバーを削除するには、バックアップサーバーを指定してこのコマンドの **no** 形式を入力します。backup-servers 属性を実行コンフィギュレーションから削除し、backup-servers



の値を他のグループポリシーから継承できるようにするには、引数を指定せずにこのコマンドの **no** 形式を入力します。

```
hostname(config-group-policy)# no backup-servers [server1 server2... server10 |  
clear-client-config | keep-client-config]
```

**clear-client-config** キーワードは、クライアントでバックアップサーバーを使用しないことを指定します。ASA は、ヌルのサーバー リストをプッシュします。

**keep-client-config** キーワードは、ASA がバックアップサーバー情報をクライアントに送信しないことを指定します。クライアントは、独自のバックアップサーバー リストを使用します（設定されている場合）。これはデフォルトです。

*server1 server 2... server10* パラメータ リストは、プライマリの ASA が使用不可の場合に VPN クライアントが使用するサーバーをプライオリティ順にスペースで区切ったリストです。このリストには、サーバーを IP アドレスまたはホスト名で指定します。このリストの長さは 500 文字までで、格納できるエントリは最大 10 個までです。

次の例は、**FirstGroup** という名前のグループポリシーに、IP アドレスが 10.10.10.1 と 192.168.10.14 であるバックアップサーバーを設定する方法を示しています。

```
hostname(config)# group-policy FirstGroup attributes  
hostname(config-group-policy)# backup-servers 10.10.10.1 192.168.10.14
```

## ネットワーク アドミッションコントロールパラメータの設定

この項で説明するグループポリシー NAC コマンドには、すべてデフォルトの値があります。どうしても必要な場合を除き、これらのパラメータのデフォルト値は変更しないでください。

ASA は、拡張認証プロトコル (EAP) over UDP (EAPoUDP) のメッセージを使用して、リモートホストのポスチャを確認します。ポスチャ検証では、リモートホストにネットワークアクセスポリシーを割り当てる前に、そのホストがセキュリティの必要条件を満たしているかが調べられます。セキュリティアプライアンスでネットワークアドミッションコントロールを設定する前に、NAC 用に Access Control Server を設定しておく必要があります。

Access Control Server は、システムのモニタリング、レポートの作成、デバッグ、およびロギングに役立つ情報を示すポスチャトークン (ACS で設定可能な文字列) をセキュリティアプライアンスにダウンロードします。一般的なポスチャトークンは、**Healthy**、**Checkup**、**Quarantine**、**Infected**、または **Unknown** です。ポスチャ検証またはクライアントなしの認証が終わると、ACS はセッション用のアクセスポリシーをセキュリティアプライアンスにダウンロードします。

デフォルトのグループポリシーまたは代替グループポリシーのネットワークアドミッションコントロールを設定するには、次の手順を実行します。

### 手順

- ステップ 1** (任意) ステータスクエリータイマーの期間を設定します。セキュリティアプライアンスは、ポスチャ検証が問題なく終わり、ステータスクエリーの応答を受け取るたびに、ステータ

スクエリーのタイマーを始動させます。このタイマーの期限が切れると、ホストのポストチャの変更を調べるクエリー（ステータスクエリー）が発行されます。タイマーの期限を 30 ～ 1800 の秒数で入力します。デフォルトの設定は 300 秒です。

ネットワークアドミッションコントロールのセッションで、ポストチャ検証が問題なく終わり、ポストチャの変更を調べる次のクエリーが発行されるまでの間隔を指定するには、グループポリシー コンフィギュレーション モードで **nac-sq-period** コマンドを使用します。

```
hostname(config-group-policy)# nac-sq-period seconds
hostname(config-group-policy)#
```

デフォルトのグループポリシーからステータスクエリー タイマーの値を継承するには、継承元の代替グループポリシーにアクセスして、このコマンドの **no** 形式を使用します。

```
hostname(config-group-policy)# no nac-sq-period [seconds]
hostname(config-group-policy)
```

次に、ステータスクエリー タイマーの値を 1800 秒に変更する例を示します。

```
hostname(config-group-policy)# nac-sq-period 1800
hostname(config-group-policy)#
```

次の例では、デフォルトグループポリシーからステータスクエリー タイマーの値を継承しています。

```
hostname(config-group-policy)# no nac-sq-period
hostname(config-group-policy)#
```

**ステップ 2** （任意） NAC の再検証の期間を設定します。セキュリティアプライアンスは、ポストチャ検証が問題なく終わるたびに、再検証タイマーを始動させます。このタイマーが期限切れになると、次の無条件のポストチャ検証がトリガーされます。セキュリティアプライアンスは、それまでと同じ方法でポストチャを再検証します。ポストチャ検証または再検証中にアクセスコントロールサーバーが使用できない場合、デフォルトのグループポリシーが有効になります。ポストチャを検証する間隔を秒数で入力します。範囲は 300 ～ 86400 秒です。デフォルトの設定は 36000 秒です。

ネットワークアドミッションコントロールのセッションでポストチャを検証する間隔を指定するには、グループポリシー コンフィギュレーション モードで **nac-reval-period** コマンドを使用します。

```
hostname(config-group-policy)# nac-reval-period seconds
hostname(config-group-policy)#
```

再検証タイマーの値をデフォルトグループポリシーから継承するには、継承元の代替グループポリシーにアクセスして、このコマンドの **no** 形式を使用します。

```
hostname(config-group-policy)# no nac-reval-period [seconds]
```

```
hostname(config-group-policy)#
```

次に、再検証タイマーを 86400 秒に変更する例を示します。

```
hostname(config-group-policy)# nac-reval-period 86400
hostname(config-group-policy)
```

次の例では、デフォルトのグループ ポリシーから再検証タイマーの値を継承しています。

```
hostname(config-group-policy)# no nac-reval-period
hostname(config-group-policy)#
```

**ステップ 3** (任意) NAC 用デフォルト ACL を設定します。セキュリティ アプライアンスは、ポストチャを検証できない場合に、選択された ACL に関連付けられているセキュリティ ポリシーを適用します。**none** または拡張 ACL を指定します。デフォルト設定は**none**です。**none** に設定すると、セキュリティ アプライアンスは、ポストチャを検証できなかったときにデフォルトのグループ ポリシーを適用します。

ポストチャを検証できなかったネットワーク アドミッション コントロール セッションのデフォルト ACL として使用される ACL を指定するには、グループ ポリシー コンフィギュレーション モードで **nac-default-acl** コマンドを使用します。

```
hostname(config-group-policy)# nac-default-acl {acl-name | none}
hostname(config-group-policy)#
```

デフォルトのグループ ポリシーから ACL を継承するには、継承元の代替グループ ポリシーにアクセスして、このコマンドの **no** 形式を使用します。

```
hostname(config-group-policy)# no nac-default-acl [acl-name | none]
hostname(config-group-policy)#
```

このコマンドの要素は次のとおりです。

- **acl-name** : **aaa-server host** コマンドを使用して ASA に設定されている、ポストチャを検証するサーバーグループの名前を指定します。この名前は、そのコマンドに指定された **server-tag** 変数に一致する必要があります。
- **none** : デフォルト グループ ポリシーからの ACL の継承をディセーブルにし、NAC セッションでポストチャ検証ができなかったときに ACL を適用しません。

NAC はデフォルトでディセーブルになっているため、ASA を通過する VPN トラフィックは、NAC がイネーブルになるまで、NAC デフォルトの ACL の影響は受けません。

次の例では、ポストチャを検証できなかったときに、**acl-1** という ACL を適用するように指定しています。

```
hostname(config-group-policy)# nac-default-acl acl-1
hostname(config-group-policy)#
```

次の例では、デフォルト グループ ポリシーから ACL を継承しています。

```
hostname (config-group-policy) # no nac-default-acl
hostname (config-group-policy) #
```

次の例では、デフォルト グループ ポリシーからの ACL の継承をディセーブルにし、NAC セッションでポストチャを検証できなかったときに ACL を適用しません。

```
hostname (config-group-policy) # nac-default-acl none
hostname (config-group-policy) #
```

**ステップ 4** VPN の NAC 免除を設定します。デフォルトでは、免除リストは空になっています。フィルタ属性のデフォルト値は **none** です。ポストチャ検証を免除するリモートホストのオペレーティングシステム（および ACL）ごとに **vpn-nac-exempt** コマンドを 1 回入力します。

ポストチャ検証を免除するリモートコンピュータのタイプのリストにエントリを追加するには、グループポリシー コンフィギュレーションモードで **vpn-nac-exempt** コマンドを使用します。

```
hostname (config-group-policy) # vpn-nac-exempt os "os name" [filter {acl-name | none}]
[disable]
hostname (config-group-policy) #
```

継承をディセーブルにし、すべてのホストをポストチャ検証の対象にするには、**vpn-nac-exempt** のすぐ後ろに **none** キーワードを入力します。

```
hostname (config-group-policy) # vpn-nac-exempt none
hostname (config-group-policy) #
```

免除リストのエントリを削除するには、このコマンドの **no** 形式を使用し、削除するオペレーティングシステム（および ACL）を指定します。

```
hostname (config-group-policy) # no vpn-nac-exempt [os "os name"] [filter {acl-name | none}] [disable]
hostname (config-group-policy) #
```

このグループポリシーに関連付けられている免除リストにある全エントリを削除し、デフォルト グループ ポリシーの免除リストを継承するには、キーワードを指定せずにこのコマンドの **no** 形式を使用します。

```
hostname (config-group-policy) # no vpn-nac-exempt
hostname (config-group-policy) #
```

このコマンドの構文要素は次のとおりです。

- **acl-name** : ASA のコンフィギュレーションに存在する ACL の名前。
- **disable** : 免除リストのエントリを削除せずにディセーブルにします。

- **filter** : (オプション) コンピュータのオペレーティング システムの名前が一致したときにトラフィックをフィルタリングするために ACL を適用します。
- **none** : このキーワードを **vpn-nac-exempt** のすぐ後ろに入力した場合は、継承がディセーブルになり、すべてのホストがポストチャ検証の対象になります。このキーワードを **filter** のすぐ後ろに入力した場合は、エントリで ACL を指定しないことを示します。
- **OS** : オペレーティング システムをポストチャ検証から免除します。
- **os name** : オペレーティング システムの名前です。名前にスペースが含まれている場合にのみ引用符が必要です (たとえば "Windows XP") 。

次の例では、継承がディセーブルにされ、すべてのホストがポストチャ検証の対象にされます。

```
hostname(config-group-policy)# no vpn-nac-exempt none
hostname(config-group-policy)
```

次に、免除リストからすべてのエントリを削除する例を示します。

```
hostname(config-group-policy)# no vpn-nac-exempt
hostname(config-group-policy)
```

**ステップ 5** 次のコマンドを入力して、ネットワークアドミッションコントロールをイネーブルまたはディセーブルにします。

```
hostname(config-group-policy)# nac {enable | disable}
hostname(config-group-policy)#
```

デフォルト グループ ポリシーから NAC の設定を継承するには、継承元の代替グループ ポリシーにアクセスして、このコマンドの **no** 形式を使用します。

```
hostname(config-group-policy)# no nac [enable | disable]
hostname(config-group-policy)#
```

デフォルトでは、NAC はディセーブルになっています。NAC をイネーブルにすると、リモートアクセスでポストチャ検証が必要になります。リモート コンピュータのポストチャが正しいことが確認されると、ACS サーバーが ASA で使用するアクセス ポリシーをダウンロードします。NAC は、デフォルトではディセーブルになっています。

Access Control Server はネットワーク上に存在する必要があります。

次の例では、グループ ポリシーに対して NAC をイネーブルにします。

```
hostname(config-group-policy)# nac enable
hostname(config-group-policy)#
```

## VPN クライアント ファイアウォール ポリシーの設定

ファイアウォールは、データの着信パケットと発信パケットをそれぞれ検査して、パケットのファイアウォール通過を許可するか、またはパケットをドロップするかどうかを決定することにより、コンピュータをインターネットから分離して保護します。ファイアウォールは、グループのリモート ユーザーがスプリット トンネリングを設定している場合、セキュリティの向上をもたらします。この場合、ファイアウォールが、インターネットまたはユーザーのローカル LAN を経由する不正侵入からユーザーのコンピュータを保護し、ひいては企業ネットワークも保護します。VPN クライアントを使用して ASA に接続しているリモート ユーザーは、適切なファイアウォール オプションを選択できます。

グループポリシーコンフィギュレーションモードで **client-firewall** コマンドを使用して、ASA が IKE トンネルネゴシエーション中に VPN クライアントに配信するパーソナルファイアウォールポリシーを設定します。ファイアウォールポリシーを削除するには、このコマンドの **no** 形式を入力します。

すべてのファイアウォールポリシーを削除するには、引数を指定せずに **no client-firewall** コマンドを入力します。このコマンドにより、**none** キーワードを指定して **client-firewall** コマンドを入力して作成したヌルポリシーがあればそれも含めて、設定済みのすべてのファイアウォールポリシーが削除されます。

ファイアウォールポリシーがなくなると、ユーザーはデフォルトまたはその他のグループポリシー内に存在するファイアウォールポリシーを継承します。ユーザーがこのようなファイアウォールポリシーを継承しないようにするには、**none** キーワードを指定して **client-firewall** コマンドを入力します。

[Client Firewall] タブの [Add or Edit Group Policy] ダイアログボックスでは、追加または変更するグループポリシーに対して VPN クライアントのファイアウォール設定を指定できます。



- (注) これらのファイアウォール機能を使用できるのは、Microsoft Windows を実行する VPN クライアントだけです。現在、ハードウェアクライアントまたは他（Windows 以外）のソフトウェアクライアントでは、これらの機能は使用できません。

最初のシナリオでは、リモートユーザーの PC 上にパーソナルファイアウォールがインストールされています。VPN クライアントは、ローカルファイアウォールで定義されているファイアウォールポリシーを適用し、そのファイアウォールが実行されていることを確認するためにモニターします。ファイアウォールの実行が停止すると、VPN クライアントは ASA への通信をドロップします（このファイアウォール適用メカニズムは **Are You There (AYT)** と呼ばれます。VPN クライアントが定期的に「are you there?」メッセージを送信することによってファイアウォールをモニターするからです。応答が返されない場合、VPN クライアントは、ファイアウォールがダウンしたため ASA への接続が終了したと認識します）。ネットワーク管理者がこれらの PC ファイアウォールを独自に設定する場合がありますが、この方法を使用すれば、ユーザーは各自の設定をカスタマイズできます。

第2のシナリオでは、VPN クライアント PC のパーソナルファイアウォールに中央集中型ファイアウォールポリシーを適用することが選択されることがあります。一般的な例としては、スプリットトンネリングを使用してグループのリモート PC へのインターネットトラフィックを

ブロックすることが挙げられます。この方法は、トンネルが確立されている間、インターネット経由の侵入から PC を保護するので、中央サイトも保護されます。このファイアウォールのシナリオは、プッシュ ポリシーまたは **Central Protection Policy (CPP)** と呼ばれます。ASA では、VPN クライアントに適用するトラフィック管理ルールのセットを作成し、これらのルールをフィルタに関連付けて、そのフィルタをファイアウォールポリシーとして指定します。ASA はこのポリシーを VPN クライアントまで配信します。その後、VPN クライアントはポリシーをローカル ファイアウォールに渡し、そこでポリシーが適用されます。

## AnyConnect クライアント ファイアウォールポリシーの設定

AnyConnect クライアントのファイアウォールルールでは、IPv4 アドレスおよび IPv6 アドレスを指定できます。

### 始める前に

IPv6 アドレスが指定された統合アクセス ルールを作成します。

### 手順

**ステップ 1** webvpn グループ ポリシー コンフィギュレーション モードを開始します。

#### webvpn

例 :

```
hostname(config)# group-policy ac-client-group attributes
hostname(config-group-policy)# webvpn
```

**ステップ 2** プライベートまたはパブリック ネットワーク ルールのアクセス コントロールルールを指定します。プライベート ネットワークルールが、クライアントの VPN 仮想アダプタ インターフェイスに適用されるルールです。

#### anyconnect firewall-rule client-interface {private | public} value [RuleName]

```
hostname(config-group-webvpn)# anyconnect firewall-rule client-interface private value ClientFWRule
```

**ステップ 3** グループ ポリシーのグループ ポリシー属性と webvpn ポリシー属性を表示します。

#### show runn group-policy [value]

例 :

```
hostname(config-group-webvpn)# show run group-policy FirstGroup
group-policy FirstGroup internal
group-policy FirstGroup attributes
webvpn
  anyconnect firewall-rule client-interface private value ClientFWRule
```

**ステップ 4** プライベート ネットワーク ルールからクライアント ファイアウォール ルールが削除されます。

**no anyconnect firewall-rule client-interface private value [RuleName]**

例 :

```
hostname (config-group-webvpn) # no anyconnect firewall-rule client-interface private value
hostname (config-group-webvpn) #
```

## Zone Labs Integrity サーバーの使用

この項では Zone Labs Integrity サーバー (Check Point Integrity サーバーとも呼ばれる) について説明し、Zone Labs Integrity サーバーをサポートするように ASA を設定する手順の例を示します。Integrity サーバーは、リモート PC 上でセキュリティ ポリシーを設定および実行するための中央管理ステーションです。リモート PC が Integrity サーバーによって指定されたセキュリティポリシーと適合しない場合、Integrity サーバーおよび ASA が保護するプライベートネットワークへのアクセス権が与えられません。

VPN クライアント ソフトウェアと Integrity クライアント ソフトウェアは、リモート PC 上に共に常駐しています。次の手順では、リモート PC と企業のプライベート ネットワーク間にセッションを確立する際のリモート PC、ASA、および Integrity サーバーのアクションをまとめます。

1. VPN クライアント ソフトウェア (Integrity クライアント ソフトウェアと同じリモート PC に常駐) は、ASA に接続し、それがどのタイプのファイアウォール クライアントであるかを ASA に知らせます。
2. ASA でクライアント ファイアウォールのタイプが承認されると、ASA から Integrity クライアントに Integrity サーバーのアドレス情報が返されます。
3. ASA はプロキシとして動作し、Integrity クライアントは Integrity サーバーとの制限付き接続を確立します。制限付き接続は、Integrity クライアントと Integrity サーバーの間だけで確立されます。
4. Integrity サーバーは、Integrity クライアントが指定されたセキュリティ ポリシーに準拠しているかどうかを特定します。Integrity クライアントがセキュリティ ポリシーに準拠している場合、Integrity サーバーから ASA に対して、接続を開いて接続の詳細をクライアントに提供するように指示されます。
5. リモート PC では、VPN クライアントから Integrity クライアントに接続の詳細が渡され、ポリシーの実施がただちに開始されること、また、Integrity クライアントがプライベートネットワークに接続できることが知らされます。
6. VPN 接続が確立すると、Integrity サーバーは、クライアントハートビートメッセージを使用して Integrity クライアントの状態のモニターを続けます。





- (注) ユーザーインターフェイスが最大5つの Integrity サーバーのコンフィギュレーションをサポートしている場合でも、現在のリリースの ASA が一度にサポートする Integrity サーバーは1つです。アクティブな Integrity サーバーに障害が発生した場合は、ASA 上に別の Integrity サーバーを設定してから、VPN クライアントセッションを再度確立します。

Integrity サーバーを設定するには、次の手順を実行します。

#### 手順

- ステップ 1** IP アドレス 10.0.0.5 を使用して Integrity サーバーを設定します。

```
zonelabs-integrity server-address {hostname1 | ip-address1}
```

例 :

```
hostname(config)# zonelabs-integrity server-address 10.0.0.5
```

- ステップ 2** ポート 300 を指定します (デフォルト ポートは 5054 です)。

```
zonelabs-integrity port port-number
```

例 :

```
hostname(config)# zonelabs-integrity port 300
```

- ステップ 3** Integrity サーバーとの通信用に内部インターフェイスを指定します。

```
zonelabs-integrity interface interface
```

例 :

```
hostname(config)# zonelabs-integrity interface inside
```

- ステップ 4** Integrity サーバーに障害があることを宣言して VPN クライアント接続を閉じる前に、ASA がアクティブまたはスタンバイ Integrity サーバーからの応答を 12 秒間待つようにします。

- (注) ASA と Integrity サーバーの間の接続で障害が発生した場合、エンタープライズ VPN が Integrity サーバーの障害によって中断されないように、デフォルトで VPN クライアント接続は開いたままになります。ただし、Zone Labs Integrity サーバーに障害が発生した場合、必要に応じて VPN 接続を閉じることができます。

```
zonelabs-integrity fail-timeout timeout
```

例 :

```
hostname(config)# zonelabs-integrity fail-timeout 12
```

- ステップ 5** ASA と Zone Labs Integrity サーバーとの接続に障害が発生した場合に VPN クライアントとの接続が閉じるよう、ASA を設定します。

```
zonelabs-integrity fail-close
```

例 :

```
hostname (config) # zonelabs-integrity fail-close
```

**ステップ 6** 設定された VPN クライアント接続の障害状態をデフォルトに戻して、クライアント接続が開いたままになるようにします。

```
zonelabs-integrity fail-open
```

例 :

```
hostname (config) # zonelabs-integrity fail-open
```

**ステップ 7** Integrity サーバーが ASA のポート 300 (デフォルトはポート 80) に接続して、サーバー SSL 証明書を要求するように指定します。

```
zonelabs-integrity ssl-certificate-port cert-port-number
```

例 :

```
hostname (config) # zonelabs-integrity ssl-certificate-port 300
```

**ステップ 8** サーバーの SSL 証明書が常に認証される間、Integrity サーバーのクライアント SSL 証明書が認証されるように指定します。

```
zonelabs-integrity ssl-client-authentication {enable | disable}
```

例 :

```
hostname (config) # zonelabs-integrity ssl-client-authentication enable
```

## ファイアウォールクライアントタイプの Zone Labs への設定

手順

	コマンドまたはアクション	目的
<b>ステップ 1</b>	<p>ファイアウォールクライアントタイプを Zone Labs Integrity タイプに設定するには、次のコマンドを入力します。</p> <p>例 :</p> <pre>hostname (config) # client-firewall req zonelabs-integrity</pre>	<p><b>client-firewall {opt   req}</b> <b>zonelabs-integrity</b></p>

次のタスク

詳細については、[VPN クライアント ファイアウォール ポリシーの設定 \(204 ページ\)](#) を参照してください。ファイアウォールのタイプが **zonelabs-integrity** の場合、Integrity サーバーに

よってこれらのポリシーが決定されるため、ファイアウォールポリシーを指定するコマンド引数は使用されません。

## クライアント ファイアウォールのパラメータの設定

次のコマンドを入力して、適切なクライアントファイアウォールのパラメータを設定します。各コマンドに設定できるインスタンスは1つだけです。詳細については、[VPN クライアント ファイアウォール ポリシーの設定 \(204 ページ\)](#) を参照してください。

- Cisco 統合ファイアウォール

```
hostname(config-group-policy)# client-firewall {opt | req} cisco-integrated
acl-in ACL acl-out ACL
```

- Cisco Security Agent

```
hostname(config-group-policy)# client-firewall {opt | req} cisco-security-agent
```

- ファイアウォールなし

```
hostname(config-group-policy)# client-firewall none
```

- カスタム ファイアウォール

```
hostname(config-group-policy)# client-firewall {opt | req} custom vendor-id num
product-id num policy {AYT | CPP acl-in ACL acl-out ACL} [description string]
```

- Zone Labs ファイアウォール

```
hostname(config-group-policy)# client-firewall {opt | req} zonelabs-integrity
```



(注) ファイアウォールのタイプを **zonelabs-integrity** にする場合は、引数を指定しないでください。ポリシーは、Zone Labs Integrity サーバーによって決められます。

```
hostname(config-group-policy)# client-firewall {opt | req} zonelabs-zonealarm
policy {AYT | CPP acl-in ACL acl-out ACL}
```

```
hostname(config-group-policy)# client-firewall {opt | req}
zonelabs-zonealarmpro policy {AYT | CPP acl-in ACL acl-out ACL}
```

```
client-firewall {opt | req} zonelabs-zonealarmpro policy {AYT | CPP
acl-in ACL acl-out ACL}
```

- Sygate Personal ファイアウォール

```
hostname(config-group-policy)# client-firewall {opt | req} sygate-personal
```

```
hostname(config-group-policy)# client-firewall {opt | req} sygate-personal-pro
hostname(config-group-policy)# client-firewall {opt | req} sygate-security-agent
```

- Network Ice、Black Ice ファイアウォール

```
hostname(config-group-policy)# client-firewall {opt | req} networkice-blackice
```

表 8: *client-firewall* コマンドのキーワードと変数

パラメータ	説明
<b>acl-in</b> ACL	クライアントが着信トラフィックに使用するポリシーを指定します。
<b>acl-out</b> ACL	クライアントが発信トラフィックに使用するポリシーを指定します。
<b>AYT</b>	クライアント PC のファイアウォールアプリケーションがファイアウォール ポリシーを制御することを指定します。ASA はファイアウォールが実行されていることを確認します。「Are You There?」という確認メッセージが表示されます。応答がない場合は、ASA によってトンネルが切断されます。
<b>cisco-integrated</b>	Cisco Integrated ファイアウォール タイプを指定します。
<b>cisco-security-agent</b>	Cisco Intrusion Prevention Security Agent ファイアウォール タイプを指定します。
<b>CPP</b>	VPN クライアントのファイアウォール ポリシーのソースとして Policy Pushed を指定します。
<b>custom</b>	カスタム ファイアウォール タイプを指定します。
<b>description</b> string	ファイアウォールの説明を示します。
<b>networkice-blackice</b>	Network ICE Black ICE ファイアウォール タイプを指定します。
<b>none</b>	クライアント ファイアウォール ポリシーがないことを指定します。ファイアウォール ポリシーにヌル値を設定して、ファイアウォールポリシーを拒否します。デフォルトのグループポリシーまたは指定されているグループ ポリシーからファイアウォールポリシーを継承しないようにします。
<b>opt</b>	オプションのファイアウォール タイプを指定します。
<b>product-id</b>	ファイアウォール製品を指定します。
<b>req</b>	必要なファイアウォール タイプを指定します。

<b>sygate-personal</b>	Sygate Personal ファイアウォール タイプを指定します。
<b>sygate-personal-pro</b>	Sygate Personal Pro ファイアウォール タイプを指定します。
<b>sygate-security-agent</b>	Sygate Security Agent ファイアウォール タイプを指定します。
<b>vendor-id</b>	ファイアウォールのベンダーを指定します。
<b>zonelabs-integrity</b>	Zone Labs Integrity サーバー ファイアウォール タイプを指定します。
<b>zonelabs-zonealarm</b>	Zone Labs Zone Alarm ファイアウォール タイプを指定します。
<b>zonelabs-zonealarmorpro policy</b>	Zone Labs Zone Alarm または Pro ファイアウォール タイプを指定します。
<b>zonelabs-zonealarmpro policy</b>	Zone Labs Zone Alarm Pro ファイアウォールタイプを指定します。

次に、FirstGroup という名前のグループ ポリシーについて、Cisco Intrusion Prevention Security Agent を必要とするクライアント ファイアウォール ポリシーを設定する例を示します。

```
hostname(config)# group-policy FirstGroup attributes
hostname(config-group-policy)# client-firewall req cisco-security-agent
hostname(config-group-policy)#
```

## クライアント アクセス ルールの設定

グループ ポリシー コンフィギュレーション モードで **client-access-rule** コマンドを使用して、ASA を介して IPsec で接続できるリモートアクセスクライアントのタイプとバージョンを制限するルールを設定します。次のガイドラインに従ってルールを作成します。

- ルールを定義しない場合、ASA はすべての接続タイプを許可します。
- クライアントがいずれのルールにも一致しない場合、ASA は接続を拒否します。拒否ルールを定義する場合は、許可ルールも1つ以上定義する必要があります。許可ルールを定義しないと、ASA はすべての接続を拒否します。
- ソフトウェアクライアントとハードウェアクライアントのどちらでも、タイプとバージョンは **show vpn-sessiondb remote** で表示される内容と完全に一致している必要があります。
- \* 文字はワイルドカードです。ワイルドカードは各ルールで複数回入力することができます。たとえば、**client-access rul 3 deny type \* version 3.\*** では、バージョン 3.x のソフトウェアを実行しているすべてのクライアントタイプを拒否する、プライオリティ 3 のクライアントアクセスルールが作成されます。
- 1 つのグループ ポリシーにつき最大 25 のルールを作成できます。
- ルールセット全体に対して 255 文字の制限があります。

- クライアントのタイプまたはバージョン（あるいはその両方）を送信しないクライアントには、n/a を入力できます。

ルールを削除するには、このコマンドの **no** 形式を入力します。このコマンドは、次のコマンドと同等です。

```
hostname(config-group-policy)# client-access-rule 1 deny type "Cisco VPN Client" version 4.0
```

すべてのルールを削除するには、引数を指定せずに **no client-access-rule command** を入力します。これにより、**none** キーワードを指定して **client-access-rule** コマンドを発行して作成したヌルルールがあればそれも含めて、設定済みのすべてのルールが削除されます。

デフォルトでは、アクセスルールはありません。クライアントアクセスルールがない場合、ユーザーはデフォルトのグループポリシー内に存在するすべてのルールを継承します。

ユーザーがクライアントアクセスルールを継承しないようにするには、**none** キーワードを指定して **client-access-rule** コマンドを入力します。このコマンドの結果、すべてのタイプとバージョンのクライアントが接続できるようになります。

```
hostname(config-group-policy)# client-access rule priority {permit | deny} type type version {version | none}
```

```
hostname(config-group-policy)# no client-access rule [priority {permit | deny} type type version version]
```

次の表に、これらのコマンドのキーワードとパラメータの意味を示します。

表 9: *client-access rule* コマンドのキーワードと変数

パラメータ	説明
<b>deny</b>	特定のタイプとバージョンのデバイスの接続を拒否します。
<b>none</b>	クライアントアクセスルールを許可しません。client-access-rule をヌル値に設定します。これにより制限が許可されなくなります。デフォルトのグループポリシーまたは指定されているグループポリシーから値を継承しないようにします。
<b>permit</b>	特定のタイプとバージョンのデバイスの接続を許可します。
<i>priority</i>	ルールのプライオリティを決定します。最小の整数値を持つルールは、プライオリティが最も高くなります。したがって、クライアントのタイプとバージョン（またはこのいずれか）に一致する最も小さい整数のルールが、適用されるルールとなります。値の小さいプライオリティルールに矛盾がある場合、ASA はそのルールを無視します。

パラメータ	説明
<b>type</b> <i>type</i>	フリー形式の文字列を介してデバイスのタイプを識別します。文字列は、 <b>show vpn-sessiondb remote</b> で表示される内容と完全に一致している必要があります。ただし、ワイルドカードとして * 文字を入力できます。
<b>version</b> <i>version</i>	7.0 などの自由形式の文字列を使用して、デバイスバージョンを指定します。文字列は、 <b>show vpn-sessiondb remote</b> で表示される内容と完全に一致している必要があります。ただし、ワイルドカードとして * 文字を入力できます。

次に、FirstGroup という名前のグループ ポリシーのクライアント アクセスルールを作成する例を示します。これらのルールは、バージョン 4.x のソフトウェアを実行する Cisco VPN Client を許可し、すべての Windows NT クライアントを拒否します。

```
hostname(config)# group-policy FirstGroup attributes
hostname(config-group-policy)# client-access-rule 1 deny type WinNT version
*
hostname(config-group-policy)# client-access-rule 2 permit "Cisco VPN Client"
version 4.*
```



(注) 「type」フィールドは、任意の値が許可される自由形式の文字列ですが、その値は、接続時にクライアントから ASA に送信される固定値と一致している必要があります。

## ユーザー属性の設定

この項では、ユーザー属性とその設定方法について説明します。

デフォルトでは、ユーザーは、割り当てられているグループポリシーからすべてのユーザー属性を継承します。また、ASA では、ユーザー レベルで個別に属性を割り当て、そのユーザーに適用されるグループポリシーの値を上書きすることができます。たとえば、すべてのユーザーに営業時間内のアクセスを許可し、特定のユーザーに 24 時間のアクセスを許可するグループポリシーを指定することができます。

## ユーザー名のコンフィギュレーションの表示

グループポリシーから継承したデフォルト値も含めて、すべてのユーザー名のコンフィギュレーションを表示するには、次のように、**all** キーワードを指定して **show running-config username** コマンドを入力します。

```
hostname# show running-config all username
hostname#
```

このコマンドは、すべてのユーザーまたは特定のユーザー（ユーザー名を指定した場合）の暗号化されたパスワードと特権レベルを表示します。**all** キーワードを省略すると、明示的に設定された値だけがこのリストに表示されます。次の例は、このコマンドで **testuser** というユーザーを指定した場合の出力を示します。

```
hostname# show running-config all username testuse
username testuser password l2RsxXQnphyr/I9Z encrypted privilege 15
```

## 個々のユーザーの属性の設定

特定のユーザーを設定するには、**username** コマンドを使用してユーザー名モードに入り、ユーザーにパスワード（パスワードなしも可）と属性を割り当てます。指定しなかったすべての属性は、グループ ポリシーから継承されます。

内部ユーザー認証データベースは、**username** コマンドを使用して入力されたユーザーで構成されています。**login** コマンドでは、このデータベースを認証用に使用します。ユーザーを ASA データベースに追加するには、グローバルコンフィギュレーションモードで **username** コマンドを入力します。ユーザーを削除するには、削除するユーザー名を指定して、このコマンドの **no** バージョンを使用します。すべてのユーザー名を削除するには、ユーザー名を指定せずに、**clear configure username** コマンドを使用します。

## ユーザーのパスワードと特権レベルの設定

ユーザーにパスワードと特権レベルを割り当てるには、**username** コマンドを入力します。**nopassword** キーワードを入力すると、このユーザーにパスワードが不要であることを指定できます。パスワードを指定する場合は、そのパスワードを暗号化形式で保存するかどうかを指定できます。

オプションの **privilege** キーワードにより、このユーザーの特権レベルを設定できます。特権レベルの範囲は0（最低）～15です。一般に、システム管理者は最高の特権レベルを持ちます。デフォルトのレベルは2です。

```
hostname(config)# username name {nopassword | password password [encrypted]}
[privilege priv_level]}
```

```
hostname(config)# no username [name]
```

下記の表に、このコマンドで使用するキーワードと変数の意味を示します。

username コマンドのキーワードと変数

キーワード/変数	意味
<b>encrypted</b>	パスワードの暗号化を指定します。
<i>name</i>	ユーザーの名前を指定します。
<b>nopassword</b>	このユーザーにパスワードが必要ないことを示します。



キーワード/変数	意味
password password	このユーザーにパスワードが存在することを示し、パスワードを指定します。
privilege priv_level	このユーザーの特権レベルを設定します。範囲は 0 ~ 15 です。この数値が低いほど、コマンドの使用や ASA の管理に関する機能が限定されます。デフォルトの特権レベルは 2 です。システム管理者の通常の特権レベルは 15 です。

デフォルトでは、このコマンドで追加した VPN ユーザーには属性またはグループ ポリシーが関連付けられません。すべての値を明示的に設定する必要があります。

次の例は、暗号化されたパスワードが pw\_12345678 で、特権レベルが 12 の anyuser という名前のユーザーを設定する方法を示しています。

```
hostname(config)# username anyuser password pw_12345678 encrypted privilege
12
hostname(config)#
```

## ユーザー属性の設定

ユーザーのパスワード（存在する場合）と特権レベルの設定後は、その他の属性を設定します。これらは任意の順序で設定できます。任意の属性と値のペアを削除するには、このコマンドの **no** 形式を入力します。

**attributes** キーワードを指定して **username** コマンドを入力して、ユーザー名モードに入ります。

```
hostname(config)# username name attributes
hostname(config-username)#
```

プロンプトが変化し、新しいモードになったことが示されます。これで属性を設定できます。

## VPN ユーザー属性の設定

VPN ユーザー属性は、次の項で説明するように、VPN 接続に固有の値を設定します。

### 継承の設定

ユーザーが、それまでにユーザー名レベルで設定されていない属性の値をグループ ポリシーから継承するようにできます。このユーザーが属性を継承するグループ ポリシーの名前を指定するには、**vpn-group-policy** コマンドを入力します。デフォルトでは、VPN ユーザーにはグループ ポリシーが関連付けられていません。

```
hostname(config-username)# vpn-group-policy group-policy-name
hostname(config-username)# no vpn-group-policy group-policy-name
```

ユーザー名モードで使用できる属性の場合、ユーザー名モードで設定すると、特定のユーザーに関してグループポリシーにおける属性の値を上書きできます。

次に、**FirstGroup** という名前のグループポリシーから属性を使用するように **anyuser** という名前のユーザーを設定する例を示します。

```
hostname(config)# username anyuser attributes
hostname(config-username)# vpn-group-policy FirstGroup
hostname(config-username)#
```

## アクセス時間の設定

設定済みの **time-range** ポリシーの名前を指定して、このユーザーがシステムへのアクセスを許可される時間を関連付けます。

この属性を実行コンフィギュレーションから削除するには、このコマンドの **no** 形式を入力します。このオプションを使用すると、他のグループポリシーから **time-range** 値を継承できます。値を継承しないようにするには、**vpn-access-hours none** コマンドを入力します。デフォルトでは、アクセスは無制限です。

```
hostname(config-username)# vpn-access-hours value {time-range | none}
hostname(config-username)# vpn-access-hours value none
hostname(config)#
```

次の例は、**anyuser** という名前のユーザーを 824 と呼ばれる **time-range** ポリシーに関連付ける方法を示しています。

```
hostname(config)# username anyuser attributes
hostname(config-username)# vpn-access-hours 824
hostname(config-username)#
```

## 最大同時ログイン数の設定

このユーザーに許可される同時ログインの最大数を指定します。指定できる範囲は 0 ～ 2147483647 です。デフォルトの同時ログイン数は、3 です。この属性を実行コンフィギュレーションから削除するには、このコマンドの **no** 形式を入力します。ログインをディセーブルにしてユーザーのアクセスを禁止するには、0 を入力します。

```
hostname(config-username)# vpn-simultaneous-logins integer
hostname(config-username)# no vpn-simultaneous-logins
hostname(config-username)# vpn-session-timeout alert-interval none
```



(注) 同時ログインの最大数の制限は非常に大きなものですが、複数の同時ログインを許可すると、セキュリティが低下し、パフォーマンスに影響を及ぼすことがあります。

次の例は、anyuser という名前のユーザーに最大 4 つの同時ログインを許可する方法を示しています。

```
hostname(config)# username anyuser attributes
hostname(config-username)# vpn-simultaneous-logins 4
hostname(config-username)#
```

## アイドルタイムアウトの設定

### 手順

**ステップ 1** (任意) VPN アイドルタイムアウト期間を設定するには、グループポリシー コンフィギュレーションモードまたはユーザー名コンフィギュレーションモードで **vpn-idle-timeout minutes** コマンドを使用します。

この期間中に接続上で通信アクティビティがない場合、ASA は接続を終了します。最小時間は 1 分、最大時間は 35791394 分であり、デフォルトは 30 分です。

次の例は、FirstGroup という名前のグループポリシーに 15 分の VPN アイドルタイムアウトを設定する方法を示しています。

```
hostname(config)# group-policy FirstGroup attributes
hostname(config-group-policy)# vpn-idle-timeout 15
hostname(config-group-policy)#
```

**[no] vpn-idle-timeout {minutes | none}** コマンドを使用したその他のアクションは次のとおりです。

- VPN アイドルタイムアウトを無効にし、タイムアウト値を継承しないようにするには、**vpn-idle-timeout none** を入力します。

```
hostname(config)# group-policy FirstGroup attributes
hostname(config-group-policy)# vpn-idle-timeout none
hostname(config-group-policy)#
```

これにより、AnyConnect クライアント (SSL と IPsec/IKEv2 の両方) およびクライアントレス VPN がグローバル **webvpn default-idle-timeout seconds** 値を使用するようになります。このコマンドは、webvpn コンフィギュレーションモードで入力します。たとえば、hostnamee(config-webvpn)# default-idle-timeout 300 のように入力します。デフォルトは 1800 秒 (30 分) で、範囲は 60 ~ 86400 秒です。

すべての webvpn 接続において、**default-idle-timeout** 値が適用されるのは、グループポリシー/ユーザー名属性に **vpn-idle-timeout none** が設定されている場合のみです。すべての AnyConnect クライアント 接続で、ASA によりゼロ以外のアイドルタイムアウト値が要求されます。

サイト間 (IKEv1、IKEv2) および IKEv1 リモートアクセス VPN の場合は、タイムアウトをディセーブルにし、無制限のアイドル期間を許可することを推奨します。

- このグループ ポリシーまたはユーザー ポリシーのアイドル タイムアウトを無効にするには、**no vpn-idle-timeout** を入力します。値は継承されます。
- **vpn-idle-timeout** をまったく設定しない場合、値は継承されます。デフォルトは 30 分です。

**ステップ 2** (任意) オプションで、**vpn-idle-timeout alert-interval** {minutes} コマンドを使用して、アイドル タイムアウトのアラート メッセージがユーザーに表示される時間を設定できます。

このアラート メッセージは、VPN セッションが非アクティブ状態のため切断されるまでに何分あるかをユーザーに伝えます。デフォルトのアラート間隔は 1 分です。

次の例は、anyuser という名前のユーザーに 3 分の VPN アイドル タイムアウトのアラート間隔を設定する方法を示しています。

```
hostname (config)# username anyuser attributes
hostname (config-username)# vpn-idle-timeout alert-interval 3
hostname (config-username)#
```

**[no] vpn-idle-timeout alert-interval** {minutes | none} コマンドを使用したその他のアクションは次のとおりです。

- **none** パラメータは、ユーザーが通知を受信しないことを示します。

```
hostname (config)# username anyuser attributes
hostname (config-username)# vpn-idle-timeout none
hostname (config-username)#
```

- このグループまたはユーザーポリシーのアラート間隔を削除するには、**no vpn-idle-timeout alert-interval** を入力します。値は継承されます。
- このパラメータをまったく設定しない場合、デフォルトのアラート間隔は 1 分です。

## 最大接続時間の設定

### 手順

**ステップ 1** (任意) グループ ポリシー コンフィギュレーション モードまたはユーザー名コンフィギュレーション モードで **vpn-session-timeout** {minutes} コマンドを使用して、VPN 接続の最大時間を設定します。

最小時間は 1 分で、最大時間は 35791394 分です。デフォルト値はありません。この期間が終了すると、ASA は接続を終了します。

次に、FirstGroup という名前のグループ ポリシーに対して 180 分の VPN セッション タイムアウトを設定する例を示します。

```
hostname (config)# group-policy FirstGroup attributes
hostname (config-group-policy)# vpn-session-timeout 180
hostname (config-group-policy)#
```

次の例は、anyuser という名前のユーザーに 180 分の VPN セッションタイムアウトを設定する方法を示しています。

```
hostname(config)# username anyuser attributes
hostname(config-username)# vpn-session-timeout 180
hostname(config-username)#
```

[no] **vpn-session-timeout** {minutes | none} コマンドを使用したその他のアクションは次のとおりです。

- このポリシーから属性を削除し、継承を許可するには、このコマンドの **no vpn-session-timeout** 形式を入力します。
- 無制限のタイムアウト期間を許可し、タイムアウト値を継承しないようにするには、**vpn-session-timeout none** を入力します。

**ステップ 2** **vpn-session-timeout alert-interval**{minutes | } コマンドを使用して、セッションタイムアウトのアラートメッセージがユーザーに表示される時間を設定します。

このアラートメッセージは、VPN セッションが自動的に切断されるまでに何分あるかをユーザーに伝えます。次に、VPN セッションが切断される 20 分前にユーザーに通知されるよう指定する例を示します。1 ~ 30 分の範囲を指定できます。

```
hostname(config-webvpn)# vpn-session-timeout alert-interval 20
```

[no] **vpn-session-timeout alert-interval** {minutes | none} コマンドを使用したその他のアクションは次のとおりです。

- VPN セッションタイムアウトアラート間隔属性がデフォルトグループポリシーから継承されることを示すには、このコマンドの **no** 形式を使用します。

```
hostname(config-webvpn)# no vpn-session-timeout alert-interval
```

- **vpn-session-timeout alert-interval none** は、ユーザーが通知を受信しないことを示します。

---

## ACL フィルタの適用

VPN 接続用のフィルタとして使用する、事前に設定されたユーザー固有の ACL の名前を指定します。ACL を拒否し、グループポリシーから ACL を継承しないようにするには、**none** キーワードを指定して **vpn-filter** コマンドを入力します。**vpn-filter none** コマンドを発行して作成したヌル値を含めて、ACL を削除するには、このコマンドの **no** 形式を入力します。**no** オプションを使用すると、グループポリシーから値を継承できます。このコマンドには、デフォルトの動作や値はありません。

ACL を設定して、このユーザーについて、さまざまなタイプのトラフィックを許可または拒否します。VPN フィルタは初期接続にのみ適用されます。アプリケーションインスペクションのアクションによって開かれた SIP メディア接続などのセカンダリ接続には適用されません。次に、**vpn-filter** コマンドを使用して、それらの ACL を適用します。

```
hostname (config-username) # vpn-filter {value ACL_name | none}
hostname (config-username) # no vpn-filter
hostname (config-username) #
```



(注) クライアントレス SSL VPN では、**vpn-filter** コマンドで定義された ACL は使用されません。

次に、**anyuser** という名前のユーザーの、**acl\_vpn** という ACL を呼び出すフィルタを設定する例を示します。

```
hostname (config) # username anyuser attributes
hostname (config-username) # vpn-filter value acl_vpn
hostname (config-username) #
```

## IPv4 アドレスとネットマスクの指定

特定のユーザーに割り当てる IP アドレスとネットマスクを指定します。IP アドレスを削除するには、このコマンドの **no** 形式を入力します。

```
hostname (config-username) # vpn-framed-ip-address {ip_address}
hostname (config-username) # no vpn-framed-ip-address
hostname (config-username)
```

次に、**anyuser** という名前のユーザーに IP アドレス 10.92.166.7 を設定する例を示します。

```
hostname (config) # username anyuser attributes
hostname (config-username) # vpn-framed-ip-address 10.92.166.7
hostname (config-username)
```

前の手順で指定した IP アドレスに使用するネットワーク マスクを指定します。**no vpn-framed-ip-address** コマンドを使用した場合は、ネットワーク マスクを指定しないでください。サブネット マスクを削除するには、このコマンドの **no** 形式を入力します。デフォルトの動作や値はありません。

```
hostname (config-username) # vpn-framed-ip-netmask {netmask}
hostname (config-username) # no vpn-framed-ip-netmask
hostname (config-username)
```

次の例は、**anyuser** という名前のユーザーに、サブネットマスク 255.255.255.254 を設定する方法を示しています。

```
hostname (config) # username anyuser attributes
hostname (config-username) # vpn-framed-ip-netmask 255.255.255.254
hostname (config-username)
```

## IPv6 アドレスとネットマスクの指定

特定のユーザーに割り当てる IPv6 アドレスとネットマスクを指定します。IP アドレスを削除するには、このコマンドの **no** 形式を入力します。

```
hostname(config-username)# vpn-framed-ipv6-address {ip_address}  
hostname(config-username)# no vpn-framed-ipv6-address  
hostname(config-username)
```

次に、**anyuser** という名前のユーザーに IP アドレスとネットマスク 2001::3000:1000:2000:1/64 を設定する例を示します。このアドレスは、プレフィックス値 2001:0000:0000:0000 およびインターフェイス ID 3000:1000:2000:1 を示しています。

```
hostname(config)# username anyuser attributes  
hostname(config-username)# vpn-framed-ipv6-address 2001::3000:1000:2000:1/64  
hostname(config-username)
```

## トンネル プロトコルの指定

このユーザーが使用できる VPN トンネルのタイプ (IPsec またはクライアントレス SSL VPN) を指定します。デフォルトは、デフォルト グループ ポリシーから取得される値で、IPsec になります。この属性を実行コンフィギュレーションから削除するには、このコマンドの **no** 形式を入力します。

```
hostname(config-username)# vpn-tunnel-protocol {webvpn | IPsec}  
hostname(config-username)# no vpn-tunnel-protocol [webvpn | IPsec]  
hostname(config-username)
```

このコマンドのパラメータの値は、次のとおりです。

- **IPsec**—2 つのピア (リモート アクセス クライアントまたは別のセキュア ゲートウェイ) 間の IPsec トンネルをネゴシエートします。認証、暗号化、カプセル化、およびキー管理を制御するセキュリティ アソシエーションを作成します。
- **webvpn**—HTTPS 対応 Web ブラウザ経由でリモートユーザーにクライアントレス SSL VPN アクセスを提供します。クライアントは不要です。

このコマンドを入力して、1 つ以上のトンネリングモードを設定します。VPN トンネルを介して接続するユーザーには、少なくとも 1 つのトンネリングモードを設定する必要があります。

次の例は、**anyuser** という名前のユーザーにクライアントレス SSL VPN および IPsec トンネリングモードを設定する方法を示しています。

```
hostname(config)# username anyuser attributes  
hostname(config-username)# vpn-tunnel-protocol webvpn  
hostname(config-username)# vpn-tunnel-protocol IPsec  
hostname(config-username)
```

## リモート ユーザー アクセスの制限

**value** キーワードを指定して **group-lock** 属性を設定することにより、指定した既存の接続プロファイルだけを介してアクセスするようにリモート ユーザーを制限します。 **group-lock** は、VPN クライアントで設定されたグループが、そのユーザーが割り当てられている接続プロファイルと同じかどうかをチェックすることによって、ユーザーを制限します。一致していない場合、ASA はユーザーが接続できないようにします。グループロックを設定しない場合、ASA は、割り当てられたグループとは関係なく、ユーザーを認証します。

**group-lock** 属性を実行コンフィギュレーションから削除するには、このコマンドの **no** 形式を入力します。このオプションを使用すると、値をグループポリシーから継承できます。 **group-lock** をディセーブルにし、デフォルトまたは指定されたグループポリシーから **group-lock** の値を継承しないようにするには、**none** キーワードを指定して **group-lock** コマンドを入力します。

```
hostname (config-username) # group-lock {value tunnel-grp-name | none}
hostname (config-username) # no group-lock
hostname (config-username)
```

次の例は、**anyuser** という名前のユーザーにグループロックを設定する方法を示しています。

```
hostname (config) # username anyuser attributes
hostname (config-username) # group-lock value tunnel-group-name
hostname (config-username)
```

## ソフトウェア クライアント ユーザーのパスワード保存のイネーブル化

ユーザーがログインパスワードをクライアントシステム上に保存するかどうかを指定します。パスワード保存は、デフォルトでディセーブルになっています。セキュアサイトにあることがわかっているシステム上でのみ、パスワードの保管をイネーブルにしてください。パスワード保存をディセーブルにするには、**disable** キーワードを指定して **password-storage** コマンドを入力します。 **password-storage** 属性を実行コンフィギュレーションから削除するには、このコマンドの **no** 形式を入力します。これにより、 **password-storage** の値をグループポリシーから継承できます。

```
hostname (config-username) # password-storage {enable | disable}
hostname (config-username) # no password-storage
hostname (config-username)
```

このコマンドは、ハードウェア クライアントのインタラクティブ ハードウェア クライアント認証または個別ユーザー認証には関係ありません。

次の例は、**anyuser** という名前のユーザーでパスワード保存をイネーブルにする方法を示しています。

```
hostname (config) # username anyuser attributes
hostname (config-username) # password-storage enable
hostname (config-username)
```



# VPN フィルタ ACL の設定と調整に関するベストプラクティス

このセクションでは、トラフィックの中断なしに既存の VPN フィルタ ACL を更新する際に従うべきベストプラクティスを示します。

## 既存の VPN フィルタ ACL を更新する

ASA デバイ스에適用されている vpn-filter ACL を更新するには、次の手順を実行します。

1. システムで新しい vpn-filter ACL を作成します（例：*new\_acl.txt*）。
2. デバイスから現在の vpn-filter ACL をダウンロードします（例：*old\_acl.txt*）。
3. 次のように、ACL の変更手順を作成します。

```
* Add update in-progress to ACL remark
echo ?access-list <name> line 1 ACL update in-progress? > push.txt
* Delete old rules
sed ?s/^/no /g? old_acl >> push.txt
* Add new rules
cat new_acl >> push.txt
* Remove update in-progress to ACL remark
echo ?no access-list <name> ACL update in-progress? >> push.txt
```

4. push.txt をデバイスにアップロードします。

## 既存の VPN フィルタ ACL を新しいものに置き換える

ASA デバイ스에適用されている vpn-filter ACL を置き換えるには、次の手順を実行します。

1. 既存の vpn-filter ACL を置き換えるときは毎回新しいものを作成します。
2. 作成した vpn-filter ACL を使用してグループポリシーを更新します。
3. デバイ스에適用されていた古い vpn-filter ACL を削除します。





## 第 6 章

# VPN の IP アドレス

- [IP アドレス割り当てポリシーの設定 \(225 ページ\)](#)
- [ローカル IP アドレス プールの設定 \(227 ページ\)](#)
- [AAA アドレス指定の設定 \(229 ページ\)](#)
- [DHCP アドレス指定の設定 \(230 ページ\)](#)

## IP アドレス割り当てポリシーの設定

ASA では、リモートアクセスクライアントに IP アドレスを割り当てる際に、次の 1 つ以上の方式を使用できます。複数のアドレス割り当て方式を設定すると、ASA は IP アドレスが見つかるまで各オプションを検索します。デフォルトでは、すべての方式がイネーブルになっています。

- **aaa** ユーザー単位で外部認証、認可、アカウンティング サーバーからアドレスを取得します。IP アドレスが設定された認証サーバーを使用している場合は、この方式を使用することをお勧めします。この方法は IPv4 および IPv6 の割り当てポリシーに使用できます。
- **dhcp** DHCP サーバーから IP アドレスを取得します。DHCP を使用する場合は、DHCP サーバーを設定する必要があります。また、DHCP サーバーで使用可能な IP アドレスの範囲も定義する必要があります。この方法は IPv4 の割り当てポリシーに使用できます。
- **local** : 内部的に設定されたアドレス プールは、最も設定が簡単なアドレス プール割り当て方式です。ローカルを選択する場合は、**ip-local-pool** コマンドを使用して、使用する IP アドレスの範囲を定義する必要があります。この方法は IPv4 および IPv6 の割り当てポリシーに使用できます。
  - **[Allow the reuse of an IP address so many minutes after it is released]** : IP アドレスがアドレス プールに戻された後に、IP アドレスを再利用するまでの時間を指定します。遅延時間を設けることにより、IP アドレスがすぐに再割り当てされることによって発生する問題がファイアウォールで生じないようにできます。デフォルトでは、ASA は遅延時間を課しません。この設定要素は、IPv4 割り当てポリシーで使用できます。

次のいずれかの方式を使用して、IP アドレスをリモート アクセス クライアントに割り当てる方法を指定します。

## IPv4 アドレス割り当ての設定

### 手順

---

ASA のアドレス割り当て方式を有効にして、IPv4 アドレスを VPN 接続に割り当てるときに使用します。IP アドレスを取得する使用可能な方式は、AAA サーバー、DHCP サーバー、またはローカルアドレス プールからの取得です。これらの方式はすべてデフォルトでイネーブルになっています。

```
vpn-addr-assign {aaa | dhcp | local [reuse-delay minutes]}
```

例 :

たとえば、IP アドレスが解放された後に 0～480 分間の IP アドレスの再使用を設定できます。

```
hostname (config) # vpn-addr-assign aaa  
hostname (config) # vpn-addr-assign local reuse-delay 180
```

この例では、コマンドの **no** 形式を使用してアドレス割り当て方式を無効にします。

```
hostname (config) # no vpn-addr-assign dhcp
```

---

## IPv6 アドレス割り当ての設定

### 手順

---

ASA のアドレス割り当て方式を有効にして、IPv6 アドレスを VPN 接続に割り当てるときに使用します。IP アドレスを取得する使用可能な方式は、AAA サーバーまたはローカルアドレス プールからの取得です。これら両方の方式はデフォルトでイネーブルになっています。

```
ipv6-vpn-addr-assign {aaa | local}
```

例 :

```
hostname (config) # ipv6-vpn-addr-assign aaa
```

この例では、コマンドの **no** 形式を使用してアドレス割り当て方式を無効にします。

```
hostname (config) # no ipv6-vpn-addr-assign local
```

---

## アドレス割り当て方式の表示

### 手順

ASA で設定されているアドレス割り当て方式を表示するには、次のいずれかの方式を使用します。

- IPv4 アドレス割り当ての表示

設定されているアドレス割り当て方式を表示します。設定されているアドレス方式は、**aaa**、**dhcp**、または **local** です。

```
show running-config all vpn-addr-assign
vpn-addr-assign aaa
vpn-addr-assign dhcp
vpn-addr-assign local
```

- IPv6 アドレス割り当ての表示

設定されているアドレス割り当て方式を表示します。設定されているアドレス方式は、**aaa** または **local** となります。

```
show running-config all ipv6-vpn-addr-assign
ipv6-vpn-addr-assign aaa
ipv6-vpn-addr-assign local reuse-delay 0
```

## ローカル IP アドレス プールの設定

VPN リモート アクセス トンネルに使用する IPv4 アドレス プールを設定するには、グローバル コンフィギュレーション モードで **ip local pool** コマンドを入力します。アドレス プールを削除するには、このコマンドの **no** 形式を入力します。

VPN リモート アクセス トンネルに使用する IPv6 アドレス プールを設定するには、グローバル コンフィギュレーション モードで **ipv6 local pool** コマンドを入力します。アドレス プールを削除するには、このコマンドの **no** 形式を入力します。

ASA は、接続用の接続プロファイルまたはトンネル グループに基づいてアドレス プールを使用します。プールの指定順序は重要です。接続プロファイルまたはグループポリシーに複数のアドレス プールを設定すると、ASA は追加された順でそれらのプールを使用します。

ローカルでないサブネットのアドレスを割り当てる場合は、そのようなネットワーク用のルートの追加が容易になるように、サブネットの境界を担当するプールを追加することをお勧めします。



(注) アクティブなトンネルグループ内で現在使用されている（つまり、接続のためにエンドユーザーが利用できる）既存のアドレスプールを変更する場合は、変更ウィンドウで変更を行う必要があります。その際、次のことを確認してください。

- 接続されているユーザーはログオフされます。
- トンネルグループからアドレスプールが削除され、必要に応じて変更されます。
- 変更されたアドレスプールがトンネルグループに再び追加されます。

これ以外の方法でアドレスプールを変更すると、ASA の動作に不整合が生じる可能性があります。

## ローカル IPv4 アドレス プールの設定



(注) CLI で、アクティブなトンネルグループ内で現在使用されている（つまり、接続のためにエンドユーザーが利用できる）既存のアドレスプールを変更する場合は、変更ウィンドウでこの変更を行うことを推奨します。接続されたユーザーをログオフし、アドレスプールをトンネルグループから削除し、必要に応じて変更してから、トンネルグループに再度追加する必要があります。これ以外の方法でアドレスプールを変更すると、ASA の動作に不整合が生じる可能性があります。

### 手順

**ステップ 1** アドレス割り当て方式として IP アドレス プールを設定します。 **local** 引数を指定して **vpn-addr-assign** コマンドを入力します。

例：

```
hostname(config)# vpn-addr-assign local
```

**ステップ 2** アドレス プールを設定します。このコマンドは、プールの名前を指定し、IPv4 アドレスとサブネットマスクの範囲を指定します。

**ip local pool** *poolname* *first\_address-last\_address* *mask* *mask*

例：

この例では、*firstpool* という IP アドレス プールを設定します。開始アドレスは 10.20.30.40、終了アドレスは 10.20.30.50 です。ネットワーク マスクは 255.255.255.0 です。

```
hostname(config)# ip local pool firstpool 10.20.30.40-10.20.30.50 mask 255.255.255.0
```

この例では、**firstpool** という IP アドレス プールを削除します。

```
hostname(config)# no ip local pool firstpool
```

## ローカル IPv6 アドレス プールの設定

### 手順

**ステップ 1** アドレス割り当て方式として IP アドレス プールを設定します。**local** 引数を指定して **ipv6-vpn-addr-assign** コマンドを入力します。

例：

```
hostname(config)# ipv6-vpn-addr-assign local
```

**ステップ 2** アドレスプールを設定します。このコマンドは、プールに名前を指定し、開始 IPv6 アドレス、ビット単位のプレフィックス長、および範囲内で使用するアドレスの数を特定します。

**ipv6 local pool pool\_name starting\_address prefix\_length number\_of\_addresses**

例：

この例では、*ipv6pool* という IP アドレス プールを設定します。開始アドレスは 2001:DB8::1、プレフィックス長は 32 ビット、プールで使用するアドレス数は 100 です。

```
hostname(config)# ipv6 local pool ipv6pool 2001:DB8::1/32 100
```

この例では、*ipv6pool* という IP アドレス プールを削除します。

```
hostname(config)# no ipv6 local pool ipv6pool
```

## AAA アドレス指定の設定

AAA サーバーを使用して VPN リモートアクセスクライアントにアドレスを割り当てるには、まず AAA サーバーまたは AAA サーバー グループを設定する必要があります。コマンドリファレンスで **aaa-server protocol** コマンドを参照してください。

また、ユーザーは RADIUS 認証用に設定された接続プロファイルと一致している必要があります。

次の例は、*firstgroup* という名前のトンネルグループに、*RAD2* という AAA サーバーグループを定義する方法を示しています。例の中に 1 つ余分な手順が入っていますが、これは以前にそのトンネルグループに名前を付け、トンネルグループタイプを定義していた場合のためです。この手順が次の例に記載されているのは、これらの値を設定しない限り、後続の **tunnel-group** コマンドにアクセスできないので、注意を促すためです。

この例で作成されるコンフィギュレーションの概要は、次のとおりです。

```
hostname (config) # vpn-addr-assign aaa
hostname (config) # tunnel-group firstgroup type ipsec-ra
hostname (config) # tunnel-group firstgroup general-attributes
hostname (config) # authentication-server-group RAD2
```

IP アドレッシング用に AAA を設定するには、次の手順を実行します。

### 手順

- ステップ 1** アドレス割り当て方式として AAA を設定するには、**aaa** 引数を指定して **vpn-addr-assign** コマンドを入力します。

```
hostname (config) # vpn-addr-assign aaa
hostname (config) #
```

- ステップ 2** **firstgroup** というトンネルグループをリモートアクセスまたは LAN-to-LAN トンネルグループとして確立するには、**type** キーワードを指定して **tunnel-group** コマンドを入力します。次の例では、リモートアクセス トンネルグループを設定しています。

```
hostname (config) # tunnel-group firstgroup type ipsec-ra
hostname (config) #
```

- ステップ 3** 一般属性コンフィギュレーション モードに入り、**firstgroup** というトンネルグループの AAA サーバーグループを定義するには、**general-attributes** 引数を指定して **tunnel-group** コマンドを入力します。

```
hostname (config) # tunnel-group firstgroup general-attributes
hostname (config-general) #
```

- ステップ 4** 認証に使用する AAA サーバーグループを指定するには、**authentication-server-group** コマンドを入力します。

```
hostname (config-general) # authentication-server-group RAD2
hostname (config-general) #
```

### 次のタスク

このコマンドには、この例で示すより多くの引数があります。詳細については、コマンドリファレンスを参照してください。

## DHCP アドレス指定の設定

DHCP を使用して VPN クライアントのアドレスを割り当てるには、まず DHCP サーバー、およびその DHCP サーバーで使用可能な IP アドレスの範囲を設定する必要があります。その後、接続プロファイル単位で DHCP サーバーを定義します。また、オプションとして、該当の接続



プロファイルまたはユーザー名に関連付けられたグループポリシー内に、DHCP ネットワーク スコープも定義できます。

次の例では、**firstgroup** という名前の接続プロファイルに、172.33.44.19 の DHCP サーバーを定義しています。この例では、**remotegroup** というグループポリシーに対して、10.100.10.1 の DHCP ネットワーク スコープも定義しています。（**remotegroup** というグループポリシーは、**firstgroup** という接続プロファイルに関連付けられています）。ネットワーク スコープを定義しない場合、DHCP サーバーはアドレス プールの設定順にプール内を探して IP アドレスを割り当てます。未割り当てのアドレスが見つかるまで、プールが順に検索されます。

### 始める前に

IPv4 アドレスを使用して、クライアントアドレスを割り当てる DHCP サーバーを識別できます。また、DHCP オプションはユーザーに転送されず、ユーザーはアドレス割り当てのみを受信します。

### 手順

**ステップ 1** アドレス割り当て方式として IP アドレス プールを設定します。

```
vpn-addr-assign dhcp
```

**ステップ 2** リモートアクセス接続プロファイルとして **firstgroup** という名前の接続プロファイルを設定します。

```
tunnel-group firstgroup type remote-access
```

**ステップ 3** DHCP サーバーを設定できるように、接続プロファイルの一般属性コンフィギュレーション モードを開始します。

```
tunnel-group firstgroup general-attributes
```

**ステップ 4** IPv4 アドレスで DHCP サーバーを定義し、トンネルグループコンフィギュレーションモードを終了します。

```
dhcp-server IPv4_address_of_DHCP_server
```

IPv6 アドレスで DHCP サーバーを定義することはできません。接続プロファイルに複数の DHCP サーバーアドレスを指定できます。**dhcp-server** コマンドを入力します。このコマンドを使用すると、VPN クライアントの IP アドレスの取得を試みるときに、指定された DHCP サーバーに追加のオプションを送信するように ASA を設定できます。

例：

この例では、IP アドレス 172.33.44.19 の DHCP サーバーを設定しています。その後、トンネルグループコンフィギュレーションモードを終了します。

```
hostname(config-general)# dhcp-server 172.33.44.19  
hostname(config-general)# exit  
hostname(config)#
```

**ステップ 5** グループがまだ存在しない場合は、**remotegroup** という内部グループポリシーを作成します。

```
hostname (config) # group-policy remotegroup internal
```

**ステップ 6** (オプション) グループポリシー属性コンフィギュレーションモードを開始し、DHCP ネットワークスコープを定義します。

```
dhcp-network-scope ip_address
```

接続プロファイルのアドレスプールに DHCP サーバーを設定した場合、DHCP スコープはこのグループのプールに使用するサブネットを識別します。DHCP サーバーには、そのスコープによって識別される同じサブネット内のアドレスも設定されている必要があります。スコープを使用すると、この特定のグループに使用する DHCP サーバーで定義されているアドレスプールのサブセットを選択できます。

ネットワーク スコープを定義しない場合、DHCP サーバーはアドレス プールの設定順にプール内を探して IP アドレスを割り当てます。未割り当てのアドレスが見つかるまで、プールが順に検索されます。

スコープを指定するには、目的のプールと同じサブネット上にあり、そのプール内にはないルーティング可能なアドレスを入力します。DHCP サーバーは、この IP アドレスが属するサブネットを判別し、そのプールからの IP アドレスを割り当てます。

ルーティングの目的で可能な場合は常に、インターフェイスの IP アドレスを使用することを推奨します。たとえば、プールが 10.100.10.2 ~ 10.100.10.254 で、インターフェイスアドレスが 10.100.10.1/24 の場合、DHCP スコープとして 10.100.10.1 を使用します。ネットワーク番号は使用しないでください。DHCP は IPv4 アドレス指定にのみ使用することができます。選択したアドレスがインターフェイスアドレスではない場合、スコープアドレスのスタティックルートを作成する必要があります。

例 :

次の例では、remotegroup の属性コンフィギュレーションモードを開始し、DHCP スコープを 10.100.10.1 に設定します。

```
hostname (config) # group-policy remotegroup attributes
hostname (config-group-policy) # dhcp-network-scope 10.100.10.1
```

例

この例で作成されるコンフィギュレーションの概要は、次のとおりです。

```
hostname (config) # vpn-addr-assign dhcp
hostname (config) # tunnel-group firstgroup type remote-access
hostname (config) # tunnel-group firstgroup general-attributes
hostname (config-general) # dhcp-server 172.33.44.19
hostname (config-general) # exit
hostname (config) # group-policy remotegroup internal
hostname (config) # group-policy remotegroup attributes
hostname (config-group-policy) # dhcp-network-scope 10.100.10.1
```



## 第 7 章

# リモート アクセス IPsec VPN

- [リモート アクセス IPsec VPN について \(233 ページ\)](#)
- [Cisco Secure Client の AnyConnect VPN モジュールのライセンス要件 \(235 ページ\)](#)
- [IPsec VPN の制約事項 \(235 ページ\)](#)
- [リモート アクセス IPsec VPN の設定 \(235 ページ\)](#)
- [リモート アクセス IPsec VPN の設定例 \(243 ページ\)](#)
- [マルチコンテキスト モードでの標準ベース IPsec IKEv2 リモート アクセス VPN の設定例 \(244 ページ\)](#)
- [マルチコンテキストモードでの AnyConnect クライアント IPsec IKEv2 リモートアクセス VPN の設定例 \(245 ページ\)](#)
- [リモート アクセス VPN の機能履歴 \(247 ページ\)](#)

## リモート アクセス IPsec VPN について

リモート アクセス VPN を使用すると、TCP/IP ネットワーク上のセキュアな接続を介して、ユーザーを中央サイトに接続することができます。Internet Security Association and Key Management Protocol は IKE とも呼ばれ、リモート PC の IPsec クライアントと ASA で、IPsec セキュリティアソシエーションの構築方法を一致させるためのネゴシエーションプロトコルです。各 ISAKMP ネゴシエーションは、フェーズ 1 とフェーズ 2 と呼ばれる 2 つの部分に分かれます。

フェーズ 1 は、以後の ISAKMP ネゴシエーション メッセージを保護する最初のトンネルを作成します。フェーズ 2 は、セキュアな接続を移動するデータを保護するトンネルを作成します。

ISAKMP ネゴシエーションの条件を設定するには、ISAKMP ポリシーを作成します。ここでは、次の項目について説明します。

- ピアの ID を確認する認証方式。
- データを保護し、プライバシーを守る暗号化方式。
- 送信者を特定し、搬送中にメッセージが変更されていないことを保証する Hashed Message Authentication Code (HMAC) 方式。
- 暗号キーのサイズを設定する Diffie-Hellman グループ。

- 暗号キーを置き換える前に、ASA がその暗号キーを使用する時間の上限。

トランスフォーム セットは、暗号化方式と認証方式を組み合わせたものです。特定のデータフローを保護する場合、ピアは、ISAKMP との IPsec セキュリティアソシエーションのネゴシエート中に、特定のトランスフォームセットを使用することに同意します。トランスフォームセットは、両方のピアで同じである必要があります。

トランスフォームセットにより、関連付けられたクリプトマップエントリで指定された ACL のデータフローが保護されます。ASA 設定でトランスフォームセットを作成して、クリプトマップまたはダイナミック クリプトマップエントリでトランスフォームセットの最大数 11 を指定できます。有効な暗号化方式と認証方式をリストしたテーブルなど、さらに詳細な情報については、[IKEv1 トランスフォームセットまたは IKEv2 プロポーザルの作成 \(239 ページ\)](#) を参照してください。

AnyConnect クライアントに IPv4 アドレスと IPv6 アドレスの一方または両方を割り当てるように ASA を設定できます。そのように設定するには、ASA 上で内部アドレスプールを作成するか、ASA 上のローカルユーザーに専用アドレスを割り当てます。

エンドポイントに両方のタイプのアドレスを割り当てるには、エンドポイントのオペレーティングシステムの中でデュアルスタックプロトコルが実装されている必要があります。どちらのシナリオでも、IPv6 アドレスプールは残っていないが IPv4 アドレスが使用できる場合や、IPv4 アドレスプールは残っていないが IPv6 アドレスが使用できる場合は、接続は行われます。ただし、クライアントには通知されないため、管理者は ASA ログで詳細を確認する必要があります。

クライアントへの IPv6 アドレスの割り当ては、SSL プロトコルに対してサポートされます。

## Mobike およびリモート アクセス VPN について

モバイル IKEv2 (mobike) は、モバイルデバイスのローミングをサポートするために ASA RA VPN を拡張します。このサポートは、デバイスが現在の接続ポイントから別のポイントに移動するときに、モバイルデバイスの IKE/IPSEC セキュリティアソシエーション (SA) のエンドポイント IP アドレスが削除されるのではなく更新できることを意味します。

Mobike はバージョン 9.8(1) 以降は ASA でデフォルトにより利用可能です。つまり、Mobike は「常にオン」になります。Mobike は、クライアントがそれを提案し、ASA が受け入れるときにだけ、各 SA に対して有効になります。このネゴシエーションは、IKE\_AUTH 交換の一部として行われます。

mobike サポートが有効な状態で SA が確立された後、クライアントはいつでもアドレスを変更して、新しいアドレスを示す UPDATE\_SA\_ADDRESS ペイロードを含む情報交換を使用して ASA に通知できます。ASA はこのメッセージを処理し、新しいクライアント IP アドレスで SA を更新します。



- (注) show crypto ikev2 sa detail コマンドを使用して、現在のすべての SA で mobike が有効になっているかどうかを判別できます。

現在の Mobike の実装では、次の機能がサポートされています。

- IPv4 アドレスのみ
- NAT マッピングの変更
- オプションのリターンルータビリティ チェックによるパス接続と停止検出
- アクティブ/スタンバイ フェールオーバー
- VPN ロード バランシング

RRC (リターンルータビリティ チェック) 機能が有効になっている場合、モバイルクライアントにRRCメッセージが送信され、SAが更新される前に新しいIPアドレスが確認されます。

## Cisco Secure Client の AnyConnect VPN モジュールのライセンス要件



(注) この機能は、ペイロード暗号化機能のないモデルでは使用できません。

Secure Firewall ASA ヘッドエンドから Cisco Secure Client (AnyConnect を含む) を展開し、VPN および Secure Firewall ポスチャまたは HostScan モジュールを使用する場合は、Advantage または Premier ライセンスが必要です。トライアルライセンスも使用できます。『[Cisco Secure Client 発注ガイド](#)』を参照してください。モデルごとの最大値については、「[Cisco ASA Series Feature Licenses](#)」を参照してください。

## IPsec VPN の制約事項

- ファイアウォール モード ガイドライン: ルーテッドファイアウォールモードでのみサポートされます。トランスペアレントモードはサポートされていません。
- フェールオーバー ガイドライン IPsec-VPN セッションは、アクティブ/スタンバイ フェールオーバー コンフィギュレーションでのみ複製されます。アクティブ/アクティブ フェールオーバー コンフィギュレーションはサポートされません。

## リモート アクセス IPsec VPN の設定

このセクションでは、リモートアクセス VPN の設定方法について説明します。

## インターフェイスの設定

ASAには、少なくとも2つのインターフェイスがあり、これらをここでは外部および内部と言います。一般に、外部インターフェイスはパブリックインターネットに接続されます。一方、内部インターフェイスはプライベートネットワークに接続され、一般のアクセスから保護されます。

最初に、ASA の2つのインターフェイスを設定し、イネーブルにします。次に、名前、IP アドレス、およびサブネットマスクを割り当てます。オプションで、セキュリティレベル、速度、およびセキュリティアプライアンスでの二重操作を設定します。

### 手順

---

- ステップ 1** グローバル コンフィギュレーション モードからインターフェイス コンフィギュレーション モードに入ります。

**interface** {*interface*}

例 :

```
hostname (config) # interface ethernet0
hostname (config-if) #
```

- ステップ 2** インターフェイスに IP アドレスとサブネット マスクを設定します。

**ip address** *ip\_address* [*mask*] [*standby ip\_address*]

例 :

```
hostname (config) # interface ethernet0
hostname (config-if) # ip address 10.10.4.200 255.255.0.0
```

- ステップ 3** インターフェイスの名前（最大 48 文字）を指定します。この名前は、設定した後での変更はできません。

**nameif** *name*

例 :

```
hostname (config-if) # nameif outside
hostname (config-if) #
```

- ステップ 4** インターフェイスをイネーブルにします。デフォルトで、インターフェイスはディセーブルです。shutdown

例 :

```
hostname (config-if) # no shutdown
hostname (config-if) #
```

---

# ISAKMPポリシーの設定と外部インターフェイスでのISAKMPのイネーブル化

## 手順

**ステップ 1** IKEv1 ネゴシエーション中に使用する認証方式とパラメータのセットを指定します。

Priority は、インターネットキー交換 (IKE) ポリシーを一意に識別し、ポリシーにプライオリティを割り当てます。1 ~ 65,534 の整数を使用します。1 はプライオリティが最も高く、65,534 が最も低くなります。

その後続く手順では、プライオリティは 1 に設定されます。

**ステップ 2** IKE ポリシー内で使用する暗号化方式を指定します。

```
crypto ikev1 policy priority encryption {aes-192 | aes-256 || }
```

例 :

**ステップ 3** IKE ポリシーのハッシュ アルゴリズム (HMAC バリエーションとも呼ばれます) を指定します。

```
crypto ikev1 policy priority hash { | sha }
```

例 :

```
hostname(config)# crypto ikev1 policy 1 hash sha  
hostname(config)#
```

**ステップ 4** IKE ポリシーの Diffie-Hellman グループ (IPsec クライアントと ASA が共有秘密キーを確立できる暗号化プロトコル) を指定します。

```
crypto ikev1 policy priority group {14 ||| 19 | 20 | 21 }
```

例 :

```
hostname(config)# crypto ikev1 policy 1 group 14  
hostname(config)#
```

**ステップ 5** 暗号キーのライフタイム (各セキュリティアソシエーションが有効期限まで存在する秒数) を指定します。

```
crypto ikev1 policy priority lifetime {seconds }
```

限定されたライフタイムの範囲は、120 ~ 2147483647 秒です。無制限のライフタイムの場合は、0 秒を使用します。

例 :

```
hostname(config)# crypto ikev1 policy 1 lifetime 43200  
hostname(config)#
```

**ステップ 6** outside というインターフェイス上の ISAKMP をイネーブルにします。

```
crypto ikev1 enable interface-name
```

例：

```
hostname (config) # crypto ikev1 enable outside
hostname (config) #
```

**ステップ7** 変更をコンフィギュレーションに保存します。

**write memory**

## アドレス プールの設定

ASA では、ユーザーに IP アドレスを割り当てる方式が必要です。この項では、例としてアドレス プールを使用します。

手順

IP アドレスの範囲を使用してアドレス プールを作成します。ASA は、このアドレス プールのアドレスをクライアントに割り当てます。

**ip local pool poolname first-address—last-address [mask mask]**

アドレス マスクはオプションです。ただし、VPN クライアントに割り当てられた IP アドレスが非標準のネットワークに属し、デフォルトのマスクを使用するとデータが誤ってルーティングされる可能性があるときは、マスク値を指定する必要があります。典型的な例が、IP ローカルプールに 10.10.10.0/255.255.255.0 アドレスが含まれている場合で、これはデフォルトではクラス A ネットワークです。これによって、VPN クライアントがさまざまなインターフェイスで 10 のネットワーク内の異なるサブネットにアクセスする必要がある場合、ルーティングの問題が生じる可能性があります。

例：

```
hostname (config) # ip local pool testpool 192.168.0.10-192.168.0.15
hostname (config) #
```

## ユーザーの追加

手順

ユーザー、パスワード、および特権レベルを作成します。

**username name {nopassword | password password [mschap | encrypted | nt-encrypted]} [privilege priv\_level]**

例：



```
Hostname(config)# username testuser password 12345678
```

## IKEv1 トランスフォーム セットまたは IKEv2 プロポーザルの作成

この項では、トランスフォーム セット (IKEv1) およびプロポーザル (IKEv2) を設定する方法について説明します。トランスフォーム セットは、暗号化方式と認証方式を組み合わせたものです。

次の手順では、IKEv1 および IKEv2 プロポーザルを作成する方法を示します。

### 手順

**ステップ 1** データ整合性を確保するために使用される IPsec IKEv1 暗号化とハッシュ アルゴリズムを指定する IKEv1 トランスフォーム セットを設定します。

```
crypto ipsec ikev1 transform-set transform-set-name encryption-method [authentication]
```

encryption には、次のいずれかの値を指定します。

- esp-aes : 128 ビット キーで AES を使用する場合。
- esp-aes-192 : 192 ビット キーで AES を使用する場合。
- esp-aes-256 : 256 ビット キーで AES を使用する場合。
- esp-null : 暗号化を使用しない場合。

authentication には、次のいずれかの値を指定します。

- esp-md5-hmac : ハッシュ アルゴリズムとして MD5/HMAC-128 を使用する場合。
- esp-sha-hmac : ハッシュ アルゴリズムとして SHA/HMAC-160 を使用する場合。
- esp-none : HMAC 認証を使用しない場合。

例 :

AES を使用して IKEv1 トランスフォーム セットを設定するには、次のようにします。

```
hostname(config)# crypto ipsec transform set FirstSet esp-aes esp-sha-hmac
```

**ステップ 2** IKEv2 プロポーザル セットを設定し、使用される IPsec IKEv2 プロトコル、暗号化、および整合性アルゴリズムを指定します。

esp は、カプセル化セキュリティ ペイロード (ESP) IPsec プロトコルを指定します (現在、唯一サポートされている IPsec のプロトコルです)。

```
crypto ipsec ikev2 ipsec-proposal proposal_name
```

```
protocol {esp} {encryption {|| aes | aes-192 | aes-256 |} | integrity {|| sha-1}
```

encryption には、次のいずれかの値を指定します。

- aes : ESP に 128 ビットキー暗号化で AES (デフォルト) を使用する場合。
- aes-192 : ESP に 192 ビット キー暗号化で AES を使用する場合。
- aes-256 : ESP に 256 ビット キー暗号化で AES を使用する場合。

integrity には、次のいずれかの値を指定します。

- sha-1 (デフォルト) は、ESP の整合性保護のために米国連邦情報処理標準 (FIPS) で定義されたセキュア ハッシュ アルゴリズム (SHA) SHA-1 を指定します。

IKEv2 プロポーザルの設定手順

```
hostname(config)# crypto ipsec ikev2 ipsec-proposal secure_proposal
```

```
hostname(config-ipsec-proposal)# protocol esp encryption aes integrity sha-1
```

## トンネルグループの定義

トンネルグループは、トンネル接続ポリシーのコレクションです。AAA サーバーを識別するトンネルグループを設定し、接続パラメータを指定し、デフォルトのグループポリシーを定義します。ASA は、トンネルグループを内部的に保存します。

ASA システムには、2つのデフォルト トンネルグループがあります。1つはデフォルトのリモートアクセス トンネルグループである DefaultRAGroup で、もう1つはデフォルトの LAN-to-LAN トンネルグループである DefaultL2Lgroup です。これらのグループは変更できませんが、削除はできません。トンネル ネゴシエーションで識別された特定のトンネルグループがない場合は、ASA は、これらのグループを使用して、リモートアクセスおよび LAN-to-LAN トンネルグループのデフォルト トンネルパラメータを設定します。

手順

- ステップ 1** IPsec リモート アクセス トンネルグループ (接続プロファイルとも呼ばれます) を作成します。

```
tunnel-group name type type
```

例 :

```
hostname(config)# tunnel-group testgroup type ipsec-ra
hostname(config)#
```

- ステップ 2** トンネルグループ一般属性モードに入ります。このモードでは、認証方式を入力できます。

```
tunnel-group name general-attributes
```

例 :

```
hostname(config)# tunnel-group testgroup general-attributes
hostname(config-tunnel-general)#
```

**ステップ3** トンネル グループに使用するアドレス プールを指定します。

```
address-pool [(interface name)] address_pool1 [...address_pool6]
```

例 :

```
hostname(config-general)# address-pool testpool
```

**ステップ4** トンネル グループ ipsec 属性モードに入ります。このモードでは、IKEv1 接続のための IPsec 固有の属性を入力できます。

```
tunnel-group name ipsec-attributes
```

例 :

```
hostname(config)# tunnel-group testgroup ipsec-attributes
hostname(config-tunnel-ipsec)#
```

**ステップ5** (任意) 事前共有キー (IKEv1 のみ) を設定します。キーには、1 ~ 128 文字の英数字文字列を指定できます。

適応型セキュリティアプライアンスとクライアントのキーは同じである必要があります。事前共有キーのサイズが異なる Cisco VPN Client が接続しようとする時、ピアの認証に失敗したことを示すエラー メッセージがクライアントによってログに記録されます。

```
ikev1 pre-shared-key key
```

例 :

```
hostname(config-tunnel-ipsec)# pre-shared-key 44kkaol59636jnfxf
```

## ダイナミック クリプト マップの作成

ダイナミック クリプト マップは、すべてのパラメータが設定されているわけではないポリシー テンプレートを定義します。これにより、ASA は、リモート アクセス クライアントなどの IP アドレスが不明なピアからの接続を受信することができます。

ダイナミック クリプト マップのエントリは、接続のトランスフォーム セットを指定します。また、逆ルーティングもイネーブルにできます。これにより、ASA は接続されたクライアントのルーティング情報を取得し、それを RIP または OSPF 経由でアドバタイズします。

次の作業を実行します。

### 手順

**ステップ1** ダイナミック クリプト マップを作成し、マップの IKEv1 トランスフォーム セットまたは IKEv2 プロポーザルを指定します。

- IKEv1 の場合は、このコマンドを使用します。  
**crypto dynamic-map *dynamic-map-name* *seq-num* set ikev1 transform-set *transform-set-name***
- IKEv2 の場合は、このコマンドを使用します。  
**crypto dynamic-map *dynamic-map-name* *seq-num* set ikev2 ipsec-proposal *proposal-name***

例 :

```
hostname(config)# crypto dynamic-map dyn1 1 set ikev1 transform-set FirstSet
hostname(config)#
hostname(config)# crypto dynamic-map dyn1 1 set ikev2 ipsec-proposal secure_proposal
hostname(config)#
```

- ステップ 2** (任意) このクリプト マップ エントリに基づく接続に対して逆ルート注入をイネーブルにします。

**crypto dynamic-map *dynamic-map-name* *dynamic-seq-num* set reverse-route**

例 :

```
hostname(config)# crypto dynamic-map dyn1 1 set reverse route
hostname(config)#
```

## ダイナミック クリプト マップを使用するためのクリプト マップ エントリの作成

クリプトマップエントリを作成します。これにより、ASAは、ダイナミッククリプトマップを使用してIPsecセキュリティアソシエーションのパラメータを設定することができます。

このコマンドに関する次の例では、クリプトマップ名はmymap、シーケンス番号は1、ダイナミッククリプトマップ名はdyn1です。この名前は、前の項で作成したものです。

手順

- ステップ 1** ダイナミック クリプト マップを使用するクリプト マップ エントリを作成します。

**crypto map *map-name* *seq-num* ipsec-isakmp dynamic *dynamic-map-name***

例 :

```
hostname(config)# crypto map mymap 1 ipsec-isakmp dynamic dyn1
```

- ステップ 2** クリプト マップを外部インターフェイスに適用します。

**crypto map *map-name* interface *interface-name***

例 :

```
hostname(config)# crypto map mymap interface outside
```

ステップ3 変更をコンフィギュレーションに保存します。

**write memory**

## マルチコンテキストモードでの IPsec IKEv2 リモートアクセス VPN の設定

リモートアクセス IPsec VPN の設定の詳細については、次の項を参照してください。

- [インターフェイスの設定 \(236 ページ\)](#)
- [アドレスプールの設定 \(238 ページ\)](#)
- [ユーザーの追加 \(238 ページ\)](#)
- [IKEv1 トランスフォームセットまたは IKEv2 プロポーザルの作成 \(239 ページ\)](#)
- [トンネルグループの定義 \(240 ページ\)](#)
- [ダイナミッククリプトマップの作成 \(241 ページ\)](#)
- [ダイナミッククリプトマップを使用するためのクリプトマップエントリの作成 \(242 ページ\)](#)

## リモートアクセス IPsec VPN の設定例

次の例は、リモートアクセス IPsec/IKEv1 VPN を設定する方法を示しています。

```
hostname(config)# crypto ikev1 policy 10
hostname(config-ikev1-policy)# authentication pre-share
hostname(config-ikev1-policy)# encryption aes-256
hostname(config-ikev1-policy)# hash sha
hostname(config-ikev1-policy)# group 2
hostname(config)# crypto ikev1 enable outside
hostname(config)# ip local pool POOL 192.168.0.10-192.168.0.15
hostname(config)# username testuser password 12345678
hostname(config)# crypto ipsec ikev1 transform set AES256-SHA
esp-aes-256 esp-sha-hmac
hostname(config)# tunnel-group RAVPN type remote-access
hostname(config)# tunnel-group RAVPN general-attributes
hostname(config-general)# address-pool POOL
hostname(config)# tunnel-group RAVPN ipsec-attributes
hostname(config-ipsec)# ikev1 pre-shared-key ravpnkey
hostname(config)# crypto dynamic-map DYNMAP 1 set ikev1
transform-set AES256-SHA
hostname(config)# crypto dynamic-map DYNMAP 1 set reverse-route
hostname(config)# crypto map CMAP 1 ipsec-isakmp dynamic DYNMAP
hostname(config)# crypto map CMAP interface outside
```

次の例は、リモートアクセス IPsec/IKEv2 VPN を設定する方法を示しています。

```

hostname(config)# crypto ikev2 policy 1
hostname(config-ikev2-policy)# group 2
hostname(config-ikev2-policy)# integrity sha512
hostname(config-ikev2-policy)# prf sha512
hostname(config)# crypto ikev2 enable outside
hostname(config)# ip local pool POOL 192.168.0.10-192.168.0.15
hostname(config)# username testuser password 12345678
hostname(config)# crypto ipsec ikev2 ipsec-proposal AES256-SHA512
hostname(config-ipsec-proposal)# protocol esp encryption aes-256
hostname(config-ipsec-proposal)# protocol esp integrity sha-512
hostname(config)# tunnel-group RAVPN type remote-access
hostname(config)# tunnel-group RAVPN general-attributes
hostname(config-general)# address-pool POOL
hostname(config)# tunnel-group RAVPN ipsec-attributes
hostname(config-tunnel-ipsec)# ikev2 local-authentication
pre-shared-key localravpnkey
hostname(config-tunnel-ipsec)# ikev2 remote-authentication
pre-shared-key remoteravpnkey
hostname(config)# crypto dynamic-map DYNMAP 1 set ikev2
ipsec-proposal AES256-SHA512
hostname(config)# crypto dynamic-map DYNMAP 1 set reverse-route
hostname(config)# crypto map CMAP 1 ipsec-isakmp dynamic DYNMAP
hostname(config)# crypto map CMAP interface outside

```

## マルチコンテキストモードでの標準ベース IPsec IKEv2 リモート アクセス VPN の設定例

次の例は、マルチコンテキストモードで標準ベース リモート アクセス IPsec/IKEv2 VPN 用の ASA を設定する方法を示しています。この例では、システム コンテキストおよびユーザー コンテキストの設定について、それぞれ情報を提供します。

システム コンテキストの設定：

```

class default
  limit-resource All 0
  limit-resource Mac-addresses 65536
  limit-resource ASDM 5
  limit-resource SSH 5
  limit-resource Telnet 5
  limit-resource VPN AnyConnect 4.0%

hostname(config)#context CTX2
hostname(config-ctx)#member default =====> License allotment for contexts
using class
hostname(config-ctx)#allocate-interface Ethernet1/1.200
hostname(config-ctx)#allocate-interface Ethernet1/3.100
hostname(config-ctx)#config-url disk0:/CTX2.cfg

```

ユーザー コンテキストの設定：

```

hostname/CTX2(config)#ip local pool CTX2-pool 1.1.2.1-1.1.2.250 mask 255.255.255.0
hostname/CTX2(config)#aaa-server ISE protocol radius

```

```
hostname/CTX2 (config) #aaa-server ISE (inside) host 10.10.190.100
hostname/CTX2 (config-aaa-server-host) #key *****
hostname/CTX2 (config-aaa-server-host) #exit
hostname/CTX2 (config) #

hostname/CTX2 (config) #group-policy GroupPolicy_CTX2-IKEv2 internal
hostname/CTX2 (config) #group-policy GroupPolicy_CTX2-IKEv2 attributes
hostname/CTX2 (config-group-policy) #vpn-tunnel-protocol ikev2
hostname/CTX2 (config-group-policy) #exit
hostname/CTX2 (config) #

hostname/CTX2 (config) #crypto dynamic-map SYSTEM_DEFAULT_CRYPTOMAP 65535 set ikev2
ipsec-proposal AES256 AES192 AES 3DES DES
hostname/CTX2 (config) #crypto map outside_map 65535 ipsec-isakmp dynamic
SYSTEM_DEFAULT_CRYPTOMAP
hostname/CTX2 (config) #crypto map outside_map interface outside
```

デフォルトでは、標準ベースクライアントからの IPsec/IKEv2 リモートアクセス接続は、トンネルグループ「DefaultRAGroup」に分類されます。

```
hostname/CTX2 (config) #tunnel-group DefaultRAGroup type remote-access
hostname/CTX2 (config) #tunnel-group DefaultRAGroup general-attributes
hostname/CTX2 (config-tunnel-general) #default-group-policy GroupPolicy_CTX2-IKEv2
hostname/CTX2 (config-tunnel-general) #address-pool CTX2-pool
hostname/CTX2 (config-tunnel-general) #authentication-server-group ISE
hostname/CTX2 (config-tunnel-general) #exit
hostname/CTX2 (config) #

hostname/CTX2 (config) #tunnel-group DefaultRAGroup ipsec-attributes
hostname/CTX2 (config-tunnel-ipsec) #ikev2 remote-authentication eap query-identity
hostname/CTX2 (config-tunnel-ipsec) #ikev2 local-authentication certificate ASDM_TrustPoint0
hostname/CTX2 (config-tunnel-ipsec) #exit
hostname/CTX2 (config) #
```

## マルチコンテキストモードでの AnyConnect クライアント IPsec IKEv2 リモートアクセス VPN の設定例

次の例は、マルチコンテキストモードで AnyConnect クライアントリモートアクセス IPsec/IKEv2 VPN 用の ASA を設定する方法を示しています。この例では、システム コンテキストおよびユーザー コンテキストの設定について、それぞれ情報を提供します。

システム コンテキストの設定：

```
class default
  limit-resource All 0
  limit-resource Mac-addresses 65536
  limit-resource ASDM 5
  limit-resource SSH 5
  limit-resource Telnet 5
  limit-resource VPN AnyConnect 4.0%

hostname (config) #context CTX3
hostname (config-ctx) #member default =====> License allotment for contexts
using class
```

```
hostname (config-ctx) #allocate-interface Ethernet1/1.200
hostname (config-ctx) #allocate-interface Ethernet1/3.100
hostname (config-ctx) #config-url disk0:/CTX3.cfg
```

各コンテキストの仮想ファイルシステムの作成では、イメージ、プロファイルなどの AnyConnect クライアント ファイルを使用できます。

```
hostname (config-ctx) #storage-url shared disk0:/shared disk0
```

ユーザー コンテキストの設定 :

```
hostname/CTX3 (config) #ip local pool ctx3-pool 1.1.3.1-1.1.3.250 mask 255.255.255.0
hostname/CTX3 (config) #webvpn
hostname/CTX3 (config-webvpn) #enable outside
hostname/CTX3 (config-webvpn) # anyconnect image
disk0:/anyconnect-win-4.6.00010-webdeploy-k9.pkg 1
hostname/CTX3 (config-webvpn) #anyconnect profiles IKEv2-ctx1 disk0:/ikev2-ctx1.xml
hostname/CTX3 (config-webvpn) #anyconnect enable
hostname/CTX3 (config-webvpn) #tunnel-group-list enable
```

```
hostname/CTX3 (config) #username cisco password *****
hostname/CTX3 (config) #ssl trust-point ASDM_TrustPoint0 outside
hostname/CTX3 (config) #group-policy GroupPolicy_CTX3-IKEv2 internal
hostname/CTX3 (config) #group-policy GroupPolicy_CTX3-IKEv2 attributes
```

```
hostname/CTX3 (config-group-policy) #vpn-tunnel-protocol ikev2 ssl-client
hostname/CTX3 (config-group-policy) #dns-server value 10.3.5.6
hostname/CTX3 (config-group-policy) #wins-server none
hostname/CTX3 (config-group-policy) #default-domain none
hostname/CTX3 (config-group-policy) #webvpn
hostname/CTX3 (config-group-webvpn) #anyconnect profiles value IKEv2-ctx1 type user
```

```
hostname/CTX3 (config) #crypto ikev2 enable outside client-services port 443
hostname/CTX3 (config) #crypto ikev2 remote-access trustpoint ASDM_TrustPoint0
hostname/CTX3 (config) #crypto dynamic-map SYSTEM_DEFAULT_CRYPTOMAP 65535 set ikev2
ipsec-proposal AES256 AES192 AES 3DES DES
hostname/CTX3 (config) #crypto map outside_map 65535 ipsec-isakmp dynamic
SYSTEM_DEFAULT_CRYPTOMAP
hostname/CTX3 (config) #crypto map outside_map interface outside
```

```
hostname/CTX3 (config) #tunnel-group CTX3-IKEv2 type remote-access
hostname/CTX3 (config) #tunnel-group CTX3-IKEv2 general-attributes
hostname/CTX3 (config-tunnel-general) #default-group-policy GroupPolicy_CTX3-IKEv2
hostname/CTX3 (config-tunnel-general) #address-pool ctx3-pool
hostname/CTX3 (config) #tunnel-group CTX3-IKEv2 webvpn-attributes
hostname/CTX3 (config-tunnel-webvpn) #group-alias CTX3-IKEv2 enable
```



## リモート アクセス VPN の機能履歴

機能名	リリース	機能情報
IPsec IKEv1 および SSL のリモート アクセス VPN	7.0	リモートアクセス VPN を使用すると、などの TCP/IP ネットワーク上のセキュアな接続を確立して、ユーザーを中央サイトに接続することを実現します。
IPsec IKEv2 のリモート アクセス VPN	8.4(1)	AnyConnect クライアントの IPsec IKEv2 がサポートされました。
リモート アクセス VPN の自動 mobike サポート。	9.8(1)	IPsec IKEv2 RA VPN に対するモバイル IPsec IKEv2 RA VPN サポートが追加されました。Mobike は常に有効です。  IKEv2 RA VPN 接続のための mobike 通信ルータビリティチェックを有効にできる <code>mobike-rrc</code> コマンドが追加されました。
マルチコンテキストモードでの IPsec IKEv2 のリモート アクセス VPN	9.9(2)	AnyConnect クライアントやサードパーティの IPsec IKEv2 VPN クライアントがマルチコンテキストモードで稼働する ASA へのリモートアクセス VPN 接続を確立できるように ASA を設定する必要があります。  認証ペイロードに署名する <code>ikev2 rsa-signature</code> コマンドが追加されました。
認証ペイロードに署名するための SHA-1 ハッシュアルゴリズムを使用した RSA	9.12(1)	サードパーティの標準ベースの IPsec IKEv2 クライアントを使用して、ASA へのリモートアクセス VPN 接続を確立する際の、SHA-1 ハッシュによる認証ペイロードの署名をサポート。
IKE/IPsec 暗号化および整合性/PRF 暗号の廃止  DH グループ 14 での IKEv1 のサポート	9.13(1)	次の暗号化/整合性/PRF 暗号は廃止され、リリース 9.14(1) で削除されます。 <ul style="list-style-type: none"> <li>• 3DES 暗号化</li> <li>• DES 暗号化</li> <li>• MD5 の整合性</li> </ul> <p>IKEv1 での DH グループ 14 (デフォルト) が廃止されました。グループ 2 およびグループ 5 は廃止され、以降のリリース 9.14(1) で削除されます。</p>





## 第 8 章

# LAN-to-LAN IPsec VPN

LAN-to-LAN VPN は、地理的に異なる場所にあるネットワークを接続します。

シスコのピアや、関連するすべての標準に準拠したサードパーティのピアとの LAN-to-LAN IPsec 接続を作成できます。これらのピアは、IPv4 と IPv6 のアドレッシングを使用して、内部アドレスと外部アドレスの任意の組み合わせを持つことができます。

この章では、LAN-to-LAN VPN 接続の構築方法について説明します。

- [コンフィギュレーションのまとめ \(249 ページ\)](#)
- [マルチコンテキスト モードでのサイトツーサイト VPN の設定 \(250 ページ\)](#)
- [インターフェイスの設定 \(251 ページ\)](#)
- [ISAKMP ポリシーの設定と外部インターフェイスでの ISAKMP のイネーブル化 \(252 ページ\)](#)
- [IKEv1 トランスフォーム セット の作成 \(255 ページ\)](#)
- [IKEv2 プロポーザルの作成 \(256 ページ\)](#)
- [ACL の設定 \(257 ページ\)](#)
- [トンネル グループの定義 \(258 ページ\)](#)
- [クリプト マップの作成とインターフェイスへの適用 \(260 ページ\)](#)

## コンフィギュレーションのまとめ

ここでは、この章で説明するサンプルの LAN-to-LAN コンフィギュレーションの概要を説明します。後の項で、手順の詳細を説明します。

```
hostname(config)# interface ethernet0/0
hostname(config-if)# ip address 10.10.4.100 255.255.0.0
hostname(config-if)# nameif outside
hostname(config-if)# no shutdown
hostname(config)# crypto ikev1 policy 1
hostname(config-ikev1-policy)# authentication pre-share
hostname(config-ikev1-policy)# encryption aes
hostname(config-ikev1-policy)# hash sha
hostname(config-ikev1-policy)# group 2
hostname(config-ikev1-policy)# lifetime 43200
hostname(config)# crypto ikev1 enable outside
hostname(config)# crypto ikev2 policy 1
```

```

hostname(config-ikev2-policy)# # encryption aes
hostname(config-ikev2-policy)# group 2
hostname(config-ikev12-policy)# prf sha
hostname(config-ikev2-policy)# lifetime 43200
hostname(config)# crypto ikev2 enable outside
hostname(config)# crypto ipsec ikev1 transform-set FirstSet esp-aes esp-sha-hmac
hostname(config)# crypto ipsec ikev2 ipsec-proposal secure
hostname(config-ipsec-proposal)# protocol esp encryption aes
hostname(config-ipsec-proposal)# protocol esp integrity sha-1
hostname(config)# access-list 121_list extended permit ip 192.168.0.0 255.255.0.0
150.150.0.0 255.255.0.0
hostname(config)# tunnel-group 10.10.4.108 type ipsec-l2l
hostname(config)# tunnel-group 10.10.4.108 ipsec-attributes
hostname(config-tunnel-ipsec)# ikev1 pre-shared-key 44kkaol59636jnfx
hostname(config)# crypto map abcmap 1 match address 121_list
hostname(config)# crypto map abcmap 1 set peer 10.10.4.108
hostname(config)# crypto map abcmap 1 set ikev1 transform-set FirstSet
hostname(config)# crypto map abcmap 1 set ikev2 ipsec-proposal secure
hostname(config)# crypto map abcmap interface outside
hostname(config)# write memory

```

## マルチコンテキストモードでのサイトツーサイト VPN の設定

マルチモードでサイトツーサイト VPN をサポートするには、次の手順を実行します。これらの手順を実行して、リソース割り当てがどのように分解されるのかを確認できます。

### 手順

- ステップ 1** マルチモードの VPN を設定し、リソース クラスを設定し、許可されたリソースの一部として VPN ライセンスを選択します。「Configuring a Class for Resource Management」で、これらの設定手順を説明します。次に設定例を示します。

```

class ctx1
  limit-resource VPN Burst Other 100
  limit-resource VPN Other 1000

```

- ステップ 2** コンテキストを設定し、VPN ライセンスを許可する設定したクラスのメンバーにします。次に設定例を示します。

```

context context1
  member ctx1
  allocate-interface GigabitEthernet3/0.2
  allocate-interface GigabitEthernet3/1.2
  allocate-interface Management0/0
  config-url disk0:/sm_s2s_ik1_ip4_no_webvpn.txt
  join-failover-group 1

```

- ステップ 3** 接続プロファイル、ポリシー、クリプトマップなどを、サイトツーサイト VPN のシングルコンテキストの VPN 設定と同様に設定します。

# インターフェイスの設定

ASAには、少なくとも2つのインターフェイスがあり、これらをここでは外部および内部と言います。一般に、外部インターフェイスはパブリックインターネットに接続されます。一方、内部インターフェイスはプライベートネットワークに接続され、一般のアクセスから保護されます。

最初に、ASAの2つのインターフェイスを設定し、イネーブルにします。次に、名前、IPアドレス、およびサブネットマスクを割り当てます。オプションで、セキュリティレベル、速度、およびセキュリティアプライアンスでの二重操作を設定します。



- (注) ASAの外部インターフェイスアドレス (IPv4 と IPv6 の両方) は、プライベート側のアドレス空間と重複してはなりません。

## 手順

- ステップ 1** インターフェイス コンフィギュレーションモードに入るには、グローバル コンフィギュレーションモードで、設定するインターフェイスのデフォルト名を指定して **interface** コマンドを入力します。次の例で、インターフェイスは **ethernet0** です。

```
hostname(config)# interface ethernet0/0
hostname(config-if)#
```

- ステップ 2** インターフェイスのIPアドレスとサブネットマスクを設定するには、**ip address** コマンドを入力します。次の例で、IPアドレスは 10.10.4.100、サブネットマスクは 255.255.0.0 です。

```
hostname(config-if)# ip address 10.10.4.100 255.255.0.0
hostname(config-if)#
```

- ステップ 3** インターフェイスに名前を付けるには、**nameif** コマンドを入力します。最大 48 文字です。この名前は、設定した後での変更はできません。次の例で、ethernet0 インターフェイスの名前は **outside** です。

```
hostname(config-if)# nameif outside
hostname(config-if)##
```

- ステップ 4** インターフェイスをイネーブルにするには、**shutdown** コマンドの **no** バージョンを入力します。デフォルトでは、インターフェイスはディセーブルです。

```
hostname(config-if)# no shutdown
hostname(config-if)#
```

- ステップ 5** 変更を保存するには、**write memory** コマンドを入力します。

```
hostname (config-if) # write memory
hostname (config-if) #
```

ステップ 6 同じ手順で、2 番目のインターフェイスを設定します。

## ISAKMP ポリシーの設定と外部インターフェイスでの ISAKMP のイネーブル化

ISAKMP は、2 台のホストで IPsec Security Association (SA; セキュリティ アソシエーション) の構築方法を一致させるためのネゴシエーションプロトコルです。これは、SA 属性のフォーマットに合意するための共通のフレームワークを提供します。これには、SA に関するピアとのネゴシエーション、および SA の変更または削除が含まれます。ISAKMP のネゴシエーションは 2 つのフェーズ (フェーズ 1 とフェーズ 2) に分かれています。フェーズ 1 は、以後の ISAKMP ネゴシエーションメッセージを保護する最初のトンネルを作成します。フェーズ 2 では、データを保護するトンネルが作成されます。

IKE は、IPsec を使用するための SA の設定に ISAKMP を使用します。IKE は、ピアの認証に使用される暗号キーを作成します。

ASA は、レガシー Cisco VPN Client から接続するための IKEv1、および AnyConnect VPN クライアントの IKEv2 をサポートしています。

ISAKMP ネゴシエーションの条件を設定するには、IKE ポリシーを作成します。このポリシーには、次のものが含まれます。

- IKEv1 ピアに要求する認証タイプ。証明書を使用する RSA 署名または事前共有キー (PSK) です。
- データを保護し、プライバシーを守る暗号化方式。
- 送信者を特定し、搬送中にメッセージが変更されていないことを保証する Hashed Message Authentication Code (HMAC) 方式。
- 暗号キー決定アルゴリズムの強度を決定するデフィーヘルマン グループ。ASA はこのアルゴリズムを使用して、暗号キーとハッシュ キーを導出します。
- IKEv2 では、別個の Pseudo-Random Function (PRF; 疑似乱数関数) をアルゴリズムとして使用して、IKEv2 トンネルの暗号化に必要なキー関連情報とハッシュ操作を取得しました。
- ASA が暗号キーを使用する時間の制限。この時間が経過すると暗号キーを置き換えます。

IKEv1 ポリシーを使用して、パラメータごとに 1 つの値を設定します。IKEv2 では、単一のポリシーに対して、複数の暗号化タイプと認証タイプ、および複数の整合性アルゴリズムを設定できます。ASA は、設定をセキュア度が最も高いものから最も低いものに並べ替え、その順序を使用してピアとのネゴシエーションを行います。これによって、IKEv1 と同様に、許可され

る各組み合わせを送信することなく、許可されるすべてのトランスフォームを伝送するために単一のプロポーザルを送信できます。

ここでは、IKEv1 および IKEv2 ポリシーを作成して、インターフェイスでイネーブルにする手順について説明します。

- [IKEv1 接続の ISAKMP ポリシーの設定 \(253 ページ\)](#)
- [IKEv2 接続の ISAKMP ポリシーの設定 \(254 ページ\)](#)

## IKEv1 接続の ISAKMP ポリシーの設定

IKEv1 接続の ISAKMP ポリシーを設定するには、`crypto ikev1 policy priority` コマンドを使用して IKEv1 ポリシー コンフィギュレーション モードを開始します。ここでは IKEv1 のパラメータを設定できます。

### 手順

**ステップ 1** IPsec IKEv1 ポリシー コンフィギュレーション モードを開始します。次に例を示します。

```
hostname(config)# crypto ikev1 policy 1
hostname(config-ikev1-policy)#
```

**ステップ 2** 認証方式を設定します。次の例では、事前共有キーを設定します。

```
hostname(config-ikev1-policy)# authentication pre-share
hostname(config-ikev1-policy)#
```

**ステップ 3** 暗号方式を設定します。次に、 を設定する例を示します。

```
hostname(config-ikev1-policy)# encryption aes
hostname(config-ikev1-policy)#
```

**ステップ 4** HMAC 方式を設定します。次の例では、SHA-1 に設定します。

```
hostname(config-ikev1-policy)# hash sha
hostname(config-ikev1-policy)#
```

**ステップ 5** Diffie-Hellman グループを設定します。次に、グループ 14 を設定する例を示します。

```
hostname(config-ikev1-policy)# group 14
hostname(config-ikev1-policy)#
```

**ステップ 6** 暗号キーのライフタイムを設定します。次の例では、43,200 秒（12 時間）に設定します。

```
hostname(config-ikev1-policy)# lifetime 43200
hostname(config-ikev1-policy)#
```

**ステップ7** シングル コンテキスト モードまたはマルチ コンテキスト モードで、**outside** というインターフェイス上の IKEv1 をイネーブルにします。

```
hostname(config)# crypto ikev1 enable outside
hostname(config)#
```

**ステップ8** 変更を保存するには、**write memory** コマンドを入力します。

```
hostname(config)# write memory
hostname(config)#
```

## IKEv2 接続の ISAKMP ポリシーの設定

IKEv2 接続の ISAKMP ポリシーを設定するには、**crypto ikev2 policy priority** コマンドを使用して IKEv2 ポリシー コンフィギュレーション モードを開始します。ここでは IKEv2 のパラメータを設定できます。

### 手順

**ステップ1** IPsec IKEv2 ポリシー コンフィギュレーション モードを開始します。次に例を示します。

```
hostname(config)# crypto ikev2 policy 1
hostname(config-ikev2-policy)#
```

**ステップ2** 暗号方式を設定します。次に、AES を設定する例を示します。

```
hostname(config-ikev2-policy)# encryption aes
hostname(config-ikev2-policy)#
```

**ステップ3** Diffie-Hellman グループを設定します。次に、グループ 15 を設定する例を示します。

```
hostname(config-ikev2-policy)# group 15
hostname(config-ikev2-policy)#
```

**ステップ4** アルゴリズムとして使用する疑似乱数関数 (PRF) を設定し、IKEv2 トンネルの暗号化に必要なキー関連情報とハッシュ操作を取得します。次の例では、SHA-1 (HMAC バリエント) を設定します。

```
hostname(config-ikev2-policy)# prf sha
hostname(config-ikev2-policy)#
```

**ステップ5** 暗号キーのライフタイムを設定します。次の例では、43,200 秒 (12 時間) に設定します。



```
hostname(config-ikev2-policy)# lifetime seconds 43200
hostname(config-ikev2-policy)#
```

**ステップ 6** outside というインターフェイス上の IKEv2 をイネーブルにします。

```
hostname(config)# crypto ikev2 enable outside
hostname(config)#
```

**ステップ 7** 変更を保存するには、**write memory** コマンドを入力します。

```
hostname(config)# write memory
hostname(config)#
```

## IKEv1 トランスフォーム セットの作成

IKEv1 トランスフォーム セットは、暗号化方式と認証方式を組み合わせたものです。特定のデータフローを保護する場合、ピアは、ISAKMP との IPsec セキュリティアソシエーションのネゴシエート中に、特定のトランスフォーム セットを使用することに同意します。トランスフォーム セットは、両方のピアで同じである必要があります。

トランスフォーム セットにより、関連付けられたクリプトマップ エントリで指定された ACL のデータフローが保護されます。ASA 設定でトランスフォーム セットを作成して、クリプトマップ またはダイナミック クリプト マップ エントリでトランスフォーム セットの最大数 11 を指定できます。

次の表に、有効な暗号化方式と認証方式を示します。

表 10: 有効な暗号化方式と認証方式

有効な暗号化方式	有効な認証方式
	esp-sha-hmac (デフォルト)
esp-aes (128 ビット暗号化) (デフォルト)	
esp-aes-192	
esp-aes-256	
esp-null	

パブリック インターネットなどの非信頼ネットワークを介して接続された 2 つの ASA 間で IPsec を実装する通常の方法は、トンネルモードです。トンネルモードはデフォルトであり、設定は必要ありません。

トランスフォームセットを設定するには、シングルコンテキストモードまたはマルチコンテキストモードで次のサイト間タスクを実行します。

手順

**ステップ1** グローバルコンフィギュレーションモードで、**crypto ipsec ikev1 transform-set** コマンドを入力します。次の例では、名前が **FirstSet** で、暗号化と認証に **esp-aes** と **esp-sha-hmac** を使用するトランスフォームセットを設定しています。構文は次のようになります。

esp-sha-hmac (デフォルト)

**crypto ipsec ikev1 transform-set transform-set-name encryption-method authentication-method**

```
hostname(config)#
crypto ipsec transform-set FirstSet esp-aes esp-sha-hmac
hostname(config)#
```

**ステップ2** 変更を保存します。

```
hostname(config)# write memory
hostname(config)#
```

## IKEv2 プロポーザルの作成

IKEv2では、単一のポリシーに対して、複数の暗号化タイプと認証タイプ、および複数の整合性アルゴリズムを設定できます。ASAは、設定をセキュア度が最も高いものから最も低いものに並べ替え、その順序を使用してピアとのネゴシエーションを行います。これによって、IKEv1と同様に、許可される各組み合わせを送信することなく、許可されるすべてのトランスフォームを伝送するために単一のプロポーザルを送信できます。

次の表に、有効なIKEv2暗号化方式と認証方式を示します。

表 11: 有効な IKEv2 暗号化方式と整合性方式

有効な暗号化方式	有効な整合性方式
	sha (デフォルト)
aes (デフォルト) : 128 ビットキーを使用した AES。	
aes-192	
aes-256	

IKEv2 プロポーザルを設定するには、シングル コンテキスト モードまたはマルチ コンテキスト モードで次のタスクを実行します。

#### 手順

**ステップ 1** グローバル コンフィギュレーション モードで **crypto ipsec ikev2 ipsec-proposal** コマンドを使用して、プロポーザルの複数の暗号化および整合性タイプを指定できる IPSec プロポーザル コンフィギュレーションモードを開始します。この例では、**secure**がプロポーザルの名前です。

```
hostname(config)# crypto ipsec ikev2 ipsec-proposal secure
hostname(config-ipsec-proposal)#
```

**ステップ 2** 次に、プロトコルおよび暗号化タイプを入力します。サポートされている唯一のプロトコルは ESP です。次に例を示します。

```
hostname(config-ipsec-proposal)# protocol esp encryption aes

hostname(config-ipsec-proposal)#
```

**ステップ 3** 整合性タイプを入力します。次に例を示します。

```
hostname(config-ipsec-proposal)# protocol esp integrity sha-1
hostname(config-ipsec-proposal)#
```

**ステップ 4** 変更を保存します。

## ACL の設定

ASA は、アクセス コントロール リストを使用してネットワーク アクセスをコントロールします。デフォルトでは、適応型セキュリティ アプライアンスはすべてのトラフィックを拒否します。トラフィックを許可する ACL を設定する必要があります。詳細については、一般的操作 コンフィギュレーション ガイドの「Information About Access Control Lists」を参照してください。

この LAN-to-LAN VPN 制御接続で設定する ACL は、送信元 IP アドレスと変換された宛先 IP アドレス、および任意指定のポートに基づいています。接続の両側に、互いにミラーリングする ACL を設定します。

VPN トラフィック用の ACL は、変換アドレスを使用します。



(注) VPN フィルタを使用した ACL の設定方法の詳細については、[リモートアクセスの VLAN の指定](#)または[グループ ポリシーへの統合アクセス コントロール ルールの適用](#) (169 ページ) を参照してください。

## 手順

**ステップ 1** `access-list extended` コマンドを入力します。

```
access-list listname extended permit ip source-ipaddress source-netmask destination-ipaddress
destination-netmask
```

次の例では、192.168.0.0 のネットワーク内にある IP アドレスから 150.150.0.0 のネットワークにトラフィックを送信する、`l2l_list` という名前の ACL を設定します。

```
hostname(config)# access-list l2l_list extended permit ip 192.168.0.0 255.255.0.0
150.150.0.0 255.255.0.0
hostname(config)#
```

**ステップ 2** ACL をミラーリングする接続のもう一方の側の ASA に、ACL を設定します。

1つのクリプトマップの ACL で定義されたサブネット、または同じクリプトマップに接続された 2つの異なる暗号 ACL で定義されたサブネットは重複できません。

次の例では、該当ピアのプロンプトは `hostname2` です。

```
hostname2(config)# access-list l2l_list extended permit ip 150.150.0.0 255.255.0.0
192.168.0.0 255.255.0.0
hostname2(config)#
```

## トンネルグループの定義

トンネルグループは、トンネル接続ポリシーを格納したレコードのセットです。AAA サーバーを識別するトンネルグループを設定し、接続パラメータを指定し、デフォルトのグループポリシーを定義します。ASA は、トンネルグループを内部的に保存します。

ASA には、2つのデフォルトトンネルグループがあります。1つはデフォルトの IPsec リモートアクセストンネルグループである `DefaultRAGroup` で、もう1つはデフォルトの IPsec LAN-to-LAN トンネルグループである `DefaultL2Lgroup` です。これらは変更可能ですが、削除はできません。

IKE バージョン 1 および 2 の主な相違点は、使用できる認証方式にあります。IKEv1 では、両方の VPN エンドで 1つのタイプの認証のみが許可されます（つまり、事前共有キーまたは証明書）。しかし、IKEv2 では、別のローカルおよびリモート認証 CLI を使用して非対称認証方式を設定できます（つまり、送信元に対しては事前共有キー認証を設定し、応答側に対しては証明書認証を設定できます）。したがって、IKEv2 を使用すると、両方の側がそれぞれ異なるクレデンシャルで認証する非対称認証を使用できます（事前共有キーまたは証明書）。

また、環境に合った新しいトンネルグループを 1つ以上作成することもできます。トンネルネゴシエーションで識別された特定のトンネルグループがない場合は、ASA は、これらのグループを使用して、リモートアクセスおよび LAN-to-LAN トンネルグループのデフォルトトンネルパラメータを設定します。

基本的な LAN-to-LAN 接続を確立するには、次のように 2 つの属性をトンネルグループに設定する必要があります。

- 接続タイプを IPsec LAN-to-LAN に設定します。
- IP アドレスの認証方式（つまり、IKEv1 と IKEv2 用の事前共有キー）を設定します。

## 手順

**ステップ 1** 接続タイプを IPsec LAN-to-LAN に設定するには、**tunnel-group** コマンドを入力します。

構文は、**tunnel-group *nametype type*** です。ここで、*name* はトンネルグループに割り当てる名前であり、*type* はトンネルのタイプです。CLI で入力するトンネルタイプは次のとおりです。

- **remote-access** (IPsec、SSL、およびクライアントレス SSL リモートアクセス)
- **ipsec-l2l** (IPsec LAN-to-LAN)

次の例では、トンネルグループの名前は、LAN-to-LAN ピアの IP アドレスである 10.10.4.108 です。

```
hostname(config)# tunnel-group 10.10.4.108 type ipsec-l2l
hostname(config)#
```

(注) IP アドレス以外の名前が付いている LAN-to-LAN トンネルグループは、トンネル認証方式がデジタル証明書である、またはピアが Aggressive モードを使用するように設定されている（あるいはその両方の）場合に限り使用できます。

**ステップ 2** 事前共有キーを使用するように認証方式を設定するには、**ipsec** 属性モードに入り、**ikev1pre-shared-key** コマンドを入力して事前共有キーを作成します。この LAN-to-LAN 接続の両方の ASA で、同じ事前共有キーを使用する必要があります。

キーは、1 ～ 128 文字の英数字文字列です。

次の例で、IKEv1 事前共有キーは 44kkaol59636jnfx です。

```
hostname(config)# tunnel-group 10.10.4.108 ipsec-attributes
hostname(config-tunnel-ipsec)# ikev1-pre-shared-key 44kkaol59636jnfx
```

**ステップ 3** 変更を保存します。

```
hostname(config)# write memory
hostname(config)#
```

トンネルが稼働中であることを確認するには、**show vpn-sessiondb summary**、**show vpn-sessiondb detail l2l**、または **show crypto ipsec sa** コマンドを使用します。

## クリプトマップの作成とインターフェイスへの適用

クリプトマップエントリは、IPsecセキュリティアソシエーションの次のような各種要素をまとめたものです。

- IPsec で保護する必要のあるトラフィック（ACL で定義）
- IPsec で保護されたトラフィックの送信先（ピアで指定）
- トラフィックに適用される IPsec セキュリティ（トランスフォームセットで指定）
- IPsec トラフィックのローカルアドレス（インターフェイスにクリプトマップを適用して指定）

IPsec が成功するためには、両方のピアに互換性のあるコンフィギュレーションを持つクリプトマップエントリが存在する必要があります。2つのクリプトマップエントリが互換性を持つためには、両者が少なくとも次の基準を満たす必要があります。

- クリプトマップエントリに、互換性を持つ暗号 ACL（たとえば、ミラーイメージ ACL）が含まれている。応答するピアがダイナミック クリプトマップを使用している場合は、ASA の暗号 ACL のエントリがピアの暗号 ACL によって「許可」されている必要があります。
- 各クリプトマップエントリが他のピアを識別する（応答するピアがダイナミック クリプトマップを使用していない場合）。
- クリプトマップエントリに、共通のトランスフォームセットが少なくとも1つ存在する。

所定のインターフェイスに対して複数のクリプトマップエントリを作成する場合は、各エントリのシーケンス番号（seq-num）を使用して、エントリにランクを付けます。seq-num が小さいほど、プライオリティが高くなります。クリプトマップセットを持つインターフェイスでは、ASA はまずトラフィックをプライオリティの高いマップエントリと照合して評価します。

リバースルートインジェクション（RRI）がクリプトマップに適用されている場合、そのマップはASA上のインターフェイスごとに一意である必要があります。つまり、同じクリプトマップは複数のインターフェイスに適用できないということです。複数のクリプトマップを複数のインターフェイスに適用すると、ルートが正しくクリーンアップされないことがあります。複数のインターフェイスに1つのクリプトマップが必要な場合は、一意に定義したマップを各ルートで使用する必要があります。

次の条件のいずれかに当てはまる場合は、所定のインターフェイスに対して複数のクリプトマップエントリを作成します。

- 複数のピアで異なるデータフローを処理する場合。
- 異なるタイプのトラフィック（同一または個別のピアへの）に異なる IPsec セキュリティを適用する場合。たとえば、あるサブネットセット間のトラフィックは認証し、別のサブネットセット間のトラフィックは認証および暗号化するような場合です。この場合は、異

なるタイプのトラフィックを2つの個別の ACL で定義し、各暗号 ACL に対して個別にクリプト マップ エントリを作成します。



(注)

クリプト マップを作成してグローバル コンフィギュレーション モードで外部インターフェイスに適用するには、シングルコンテキストモードまたはマルチ コンテキストモードで次の手順を実行します。

### 手順

**ステップ 1** ACL をクリプト マップ エントリに割り当てるには、**crypto map match address** コマンドを入力します。

構文は、**crypto map map-name seq-num match address aclname** です。次の例では、マップ名は **abcmap**、シーケンス番号は 1、ACL 名は **121\_list** です。

```
hostname(config)# crypto map abcmap 1 match address 121_list  
hostname(config)#
```

**ステップ 2** IPsec 接続用のピアを指定するには、**crypto map set peer** コマンドを入力します。

構文は、**crypto map map-name seq-num set peer {ip\_address1 | hostname1}[... ip\_address10 | hostname10]** です。次の例では、ピア名は 10.10.4.108 です。

```
hostname(config)# crypto map abcmap 1 set peer 10.10.4.108  
hostname(config)#
```

**ステップ 3** クリプトマップエントリに IKEv1 トランスフォームセットを指定するには、**crypto map ikev1 set transform-set** コマンドを入力します。

構文は、**crypto map map-name seq-num ikev1 set transform-set transform-set-name** です。次の例では、トランスフォームセット名は **FirstSet** です。

```
hostname(config)# crypto map abcmap 1 set transform-set FirstSet  
hostname(config)#
```

**ステップ 4** クリプト マップ エントリに IKEv2 プロポーザルを指定するには、**crypto map ikev2 set ipsec-proposal** コマンドを入力します。

構文は、**crypto map map-name seq-num set ikev2 ipsec-proposal proposal-name** です。次の例では、プロポーザル名は **secure** です。

**crypto map** コマンドでは、1つのマップ インデックスに複数の IPsec プロポーザルを指定できます。この場合、複数のプロポーザルがネゴシエーションの一部として IKEv2 ピアに送信され、プロポーザルの順序はクリプト マップ エントリの順序付け時に管理者が決定します。

- (注) 連結モード (AES-GCM/GMAC) および通常モード (その他すべて) のアルゴリズムが IPsec プロポーザルにある場合、ピアに単一のプロポーザルを送信できません。この場合、2 つのプロポーザルが必要となります (連結モードのアルゴリズムに 1 つ、通常モードのアルゴリズムに 1 つ)。

```
hostname(config)# crypto map abcmap 1 set ikev2 ipsec-proposal secure
hostname(config)#
```

## クリプト マップのインターフェイスへの適用

クリプト マップセットは、IPsec トラフィックが通過する各インターフェイスに適用する必要があります。ASA は、すべてのインターフェイスで IPsec をサポートします。クリプト マップセットをインターフェイスに適用すると、ASA はすべてのインターフェイス トラフィックをクリプト マップセットと照合して評価し、接続時やセキュリティ アソシエーションのネゴシエーション時に、指定されたポリシーを使用します。

また、クリプト マップをインターフェイスにバインドすると、セキュリティ アソシエーション データベースやセキュリティ ポリシー データベースなどのランタイム データ構造も初期化されます。クリプト マップを後から変更すると、ASA は自動的にその変更を実行コンフィギュレーションに適用します。既存の接続はすべてドロップされ、新しいクリプト マップの適用後に再確立されます。

設定済みのクリプト マップを外部インターフェイスに適用するには、次の手順を実行します。

### 手順

- ステップ 1** `crypto map interface` コマンドを入力します。構文は、`crypto map map-name interface interface-name` です。

```
hostname(config)# crypto map abcmap interface outside
hostname(config)#
```

- ステップ 2** 変更を保存します。

```
hostname(config)# write memory
hostname(config)#
```





## 第 9 章

# AnyConnect VPN Client 接続

この項では、AnyConnect VPN Client 接続を設定する方法について説明します。

- [AnyConnect VPN Client について \(263 ページ\)](#)
- [AnyConnect クライアントのライセンス要件 \(264 ページ\)](#)
- [AnyConnect クライアント 接続の設定 \(265 ページ\)](#)
- [AnyConnect クライアント 接続のモニタリング \(286 ページ\)](#)
- [AnyConnect VPN セッションのログオフ \(288 ページ\)](#)
- [AnyConnect クライアント 接続機能の履歴 \(288 ページ\)](#)

## AnyConnect VPN Client について

AnyConnect クライアントは、ASA へのセキュアな SSL および IKEv2 IPsec 接続をリモートユーザーに提供します。事前にクライアントがインストールされていない場合、リモートユーザーは、SSL または IPsec/IKEv2 VPN 接続を受け入れるように設定されているインターフェイスの IP アドレスをブラウザに入力します。ASA が、http:// 要求を https:// にリダイレクトするように設定されていない限り、ユーザーは URL を `https://<address>` の形式で入力する必要があります。

URL が入力されると、ブラウザはそのインターフェイスに接続し、ログイン画面を表示します。ユーザーがログインと認証に成功し、そのユーザーがクライアントを要求していると ASA で識別されると、セキュリティ アプライアンスは、リモート コンピュータのオペレーティングシステムに合うクライアントをダウンロードします。ダウンロード後、クライアントは自分自身でインストールと設定を行い、セキュアな SSL または IPsec/IKEv2 接続を確立します。接続の終了時には、(設定に応じて) そのまま残るか、または自分自身をアンインストールします。

以前からインストールされているクライアントの場合は、ユーザーの認証時に、ASA によってクライアントのリビジョンが点検され、必要に応じてアップグレードされます。

クライアントが ASA と SSL VPN 接続をネゴシエートした場合は、Transport Layer Security (TLS) を使用して接続します。状況に応じて、Datagram Transport Layer Security (DTLS) が使用されます。DTLS により、一部の SSL 接続で発生する遅延および帯域幅の問題が回避さ

れ、パケット遅延の影響を受けやすいリアルタイムアプリケーションのパフォーマンスが向上します。

AnyConnect クライアントは、ASA からダウンロードできます。または、システム管理者が手動でリモート PC にインストールできます。クライアントの手動インストールの詳細については、『Cisco AnyConnect Secure Mobility Configuration Guide』の適切なリリースを参照してください。

ASA は、ユーザーが確立している接続のグループ ポリシーまたはユーザー名属性に基づきクライアントをダウンロードします。自動的にクライアントをダウンロードするように ASA を設定するか、またはクライアントをダウンロードするかをリモートユーザーに確認するように設定できます。後者の場合、ユーザーが応答しなかった場合は、タイムアウト時間が経過した後クライアントをダウンロードするか、ログインページを表示するように ASA を設定できます。

### AnyConnect クライアントの要件

AnyConnect クライアントを実行しているエンドポイントコンピュータの要件については、『Cisco AnyConnect Secure Mobility Release Notes』の適切なリリースを参照してください。

### に関する注意事項と制限事項 AnyConnect クライアント

- ASA では、リモート HTTPS 証明書は確認されません。
- シングルまたはマルチコンテキストモードでサポートされます。AnyConnect Apex ライセンスは、マルチコンテキストモードのリモートアクセス VPN に必要です。ASA は AnyConnect Apex ライセンスを特異的に認識しませんが、プラットフォーム制限へのライセンス済み AnyConnect Premium、携帯電話用 AnyConnect クライアント、Cisco VPN フォン用 AnyConnect クライアント、および Advanced Endpoint Assessment など、Apex ライセンスのライセンス特性を適用します。共有ライセンス、AnyConnect Essentials、フェールオーバー ライセンス集約、およびフレックス/時間ベースのライセンスはサポートされていません。

## AnyConnect クライアントのライセンス要件



(注) この機能は、ペイロード暗号化機能のないモデルでは使用できません。

VPN ライセンスには、別途購入可能な AnyConnect Plus または Apex ライセンスが必要です。モデルごとの最大値については、『Cisco ASA Series Feature Licenses』を参照してください。

クライアントレス SSL VPN セッションを開始後、ポータルから AnyConnect クライアントクライアントセッションを開始した場合は、合計で1つのセッションが使用されます。これに対して、最初に AnyConnect クライアントを（スタンドアロンクライアントなどから）開始後、クライアントレス SSL VPN ポータルにログインした場合は、2つのセッションが使用されます。

# AnyConnect クライアント 接続の設定

ここでは、ASA が AnyConnect VPN クライアント接続を受け入れるように設定するための前提条件、制限事項、および詳細なタスクについて説明します。

## クライアントを Web 展開するための ASA の設定

この項では、AnyConnect クライアントを Web 展開するように ASA を設定する手順について説明します。

### 始める前に

TFTP や別の方法を使用して、クライアントイメージパッケージを ASA にコピーします。



- (注) クライアントレス VPN 機能が ASA で無効になっている場合でも、Web ブラウザを使用して AnyConnect Web 展開 (<https://xxxx<ASA IP address>>) にアクセスする際、ASA の VPN セッションはクライアントレスとしてカウントされます。

### 手順

**ステップ 1** フラッシュ上のファイルを AnyConnect クライアント パッケージファイルとして指定します。

ASA は、リモート PC にダウンロードするために、キャッシュ メモリのファイルを展開します。複数のクライアントがある場合は、`order` 引数を使用して、クライアントイメージに順序を割り当てます。

ASA は、リモート PC のオペレーティングシステムと一致するまで、指定されている順序で各クライアントの一部をダウンロードします。そのため、最も一般的に使用されているオペレーティングシステム用のイメージには、最も低い数値を割り当てます。

**anyconnect image filename order**

例 :

```
hostname(config-webvpn)# anyconnect image
anyconnect-win-2.3.0254-k9.pkg 1
hostname(config-webvpn)# anyconnect image
anyconnect-macosx-i386-2.3.0254-k9.pkg 2
hostname(config-webvpn)# anyconnect image
anyconnect-linux-2.3.0254-k9.pkg 3
```

(注) **anyconnect image** コマンドで AnyConnect クライアント イメージを設定した後に **anyconnect enable** コマンドを発行する必要があります。AnyConnect クライアントをイネーブルにしない場合、AnyConnect の動作は不完全になり、**show webvpn anyconnect** コマンドは SSL VPN クライアントがイネーブルにされていないと見なし、インストールされた AnyConnect クライアント パッケージのリストは表示されません。

**ステップ 2** クライアントレス接続または AnyConnect クライアント SSL 接続のインターフェイスの SSL をイネーブルにします。

**enable interface**

例 :

```
hostname(config)# webvpn
hostname(config-webvpn)# enable outside
```

**ステップ 3** このコマンドを発行しないと、AnyConnect クライアント は想定したとおりに機能せず、**show webvpn anyconnect** コマンドは、インストールされた AnyConnect クライアント パッケージのリストを表示する代わりに、「SSL VPN is not enabled」というメッセージを返します。

**AnyConnect のイネーブル**

**ステップ 4** (任意) アドレス プールを作成します。DHCP やユーザーによる割り当てのアドレスの指定など、別のアドレス割り当ての方法を使用することもできます。

**ip local pool poolname startaddr-endaddr mask mask**

例 :

```
hostname(config)# ip local pool vpn_users 209.165.200.225-209.165.200.254
mask 255.255.255.224
```

**ステップ 5** アドレス プールをトンネル グループに割り当てます。

**address-pool poolname**

例 :

```
hostname(config)# tunnel-group telecommuters general-attributes
hostname(config-tunnel-general)# address-pool vpn_users
```

**ステップ 6** デフォルトのグループ ポリシーをトンネル グループに割り当てます。

**default-group-policy name**

```
hostname(config-tunnel-general)# default-group-policy sales
```

**ステップ 7** クライアントレスポータルおよび AnyConnect クライアント GUI のログインページでのトンネルグループリストの表示をイネーブルにします。エイリアスのリストは、**group-alias name enable** コマンドによって定義されます。

**group-alias name enable**

例 :

```
hostname(config)# tunnel-group telecommuters webvpn-attributes
hostname(config-tunnel-webvpn)# group-alias sales_department enable
```

- ステップ 8** グループまたはユーザーの許可された VPN トンネリングプロトコルとして AnyConnect クライアント を指定します。

#### **tunnel-group-list enable**

例 :

```
hostname(config)# webvpn
hostname(config-webvpn)# tunnel-group-list enable
```

- ステップ 9** グループまたはユーザーの許可された VPN トンネリングプロトコルとして SSL を指定します。その他のプロトコルを追加して指定することもできます。詳細については、コマンドリファレンスの `vpn-tunnel-protocol` コマンドを参照してください。

#### **vpn-tunnel-protocol**

例 :

```
hostname(config)# group-policy sales attributes
hostname(config-group-policy)# webvpn
hostname(config-group-webvpn)# vpn-tunnel-protocol
```

---

#### 次のタスク

グループ ポリシーに対するユーザーの割り当ての詳細については、第 6 章「接続プロファイル、グループ ポリシー、およびユーザーの設定」を参照してください。

## 永続的なクライアント インストールのイネーブル化

永続的なクライアント インストールをイネーブルにすると、クライアントの自動アンインストール機能がディセーブルになります。クライアントは、後続の接続のためにリモート コンピュータにインストールされたままなので、リモート ユーザーの接続時間が短縮されます。

特定のグループまたはユーザーに対する永続的なクライアントインストールをイネーブルにするには、グループ ポリシー `webvpn` モードまたはユーザー名 `webvpn` モードで `anyconnect keep-installer` コマンドを使用します。

デフォルトでは、クライアントの永続的なインストールはイネーブルになっています。セッションの終了時に、クライアントはリモート コンピュータ上に残ります。次の例では、セッションの終了時点でリモート コンピュータのクライアントを削除するように既存のグループポリシー `sales` を設定します。

```
hostname(config)# group-policy sales attributes
hostname(config-group-policy)# webvpn
hostname(config-group-policy)# anyconnect keep-installer installed none
```

## DTLS の設定

Datagram Transport Layer Security (DTLS) を使用すると、SSL VPN 接続を確立している AnyConnect クライアントで、2つのトンネル (SSL トンネルと DTLS トンネル) を同時に使用できます。DTLS を使用すると、SSL 接続で発生する遅延および帯域幅の問題が回避され、パケット遅延の影響を受けやすいリアルタイムアプリケーションのパフォーマンスが向上します。

### 始める前に

このヘッドエンドで DTLS を設定し、使用する DTLS のバージョンを確認するには、[SSL の詳細設定 \(100 ページ\)](#) を参照してください。

DTLS を TLS 接続にフォールバックさせるには、デッドピア検知 (DPD) をイネーブルにする必要があります。DPD をイネーブルにしない場合、DTLS 接続で問題が発生すると、TLS にフォールバックする代わりに接続は終了します。DPD の詳細については、[デッドピア検出の設定 \(281 ページ\)](#) を参照してください。

### 手順

**ステップ 1** AnyConnect クライアント VPN 接続に対して DTLS オプションを指定します。

- a) **webvpn** モードのインターフェイスで **SSL** と **DTLS** を有効にします。

デフォルトでは、DTLS がイネーブルになるのは、インターフェイスで SSL VPN アクセスをイネーブルにした場合です。

```
hostname (config) # webvpn
hostname (config-webvpn) # enable outside
```

**webvpn** コンフィギュレーション モードで、**enable interface tls-only** コマンドを使用し、すべての AnyConnect クライアント ユーザーに対して DTLS をディセーブルにします。

DTLS をディセーブルにすると、SSL VPN 接続は SSL VPN トンネルだけに接続します。

```
hostname (config) # webvpn
hostname (config-webvpn) # enable outside tls-only
```

- b) **port** および **dtls port** コマンドを使用して SSL および DTLS のポートを設定します。

```
hostname (config) # webvpn
hostname (config-webvpn) # enable outside
hostname (config-webvpn) # port 555
hostname (config-webvpn) # dtls port 556
```

**ステップ 2** 特定のグループ ポリシーに対して DTLS オプションを指定します。

- a) グループ ポリシー **webvpn** コンフィギュレーション モードまたはユーザー名 **webvpn** コンフィギュレーション モードで、**anyconnect ssl dtls** コマンドを使用して特定のグループまたはユーザーに対して DTLS をイネーブルにします。

```
hostname(config)# group-policy sales attributes
hostname(config-group-policy)# webvpn
hostname(config-group-webvpn)# anyconnect ssl dtls enable
```

- b) 必要に応じて、`anyconnect dtls compression` コマンドを使用して DTLS 圧縮をイネーブルにします。

```
hostname(config-group-webvpn)# anyconnect dtls compression lzs
```

## リモート ユーザーに対するプロンプト

### 手順

ASA で、リモート SSL VPN クライアント ユーザーがクライアントをダウンロードするためのプロンプトをイネーブルにするには、グループポリシー `webvpn` コンフィギュレーションモードまたはユーザー名 `webvpn` コンフィギュレーションモードで `anyconnect ask` コマンドを使用します。

**[no] anyconnect ask {none | enable [default {webvpn | } timeout value]}**

- **anyconnect enable** を指定すると、クライアントをダウンロードするか、クライアントレス ポータルページに移動するかを尋ねるプロンプトをリモートユーザーに表示し、ユーザーの応答を無期限に待機します。
- **anyconnect ask enable default** を指定すると、すぐにクライアントがダウンロードされます。
- **anyconnect ask enable default webvpn** を指定すると、すぐにポータル ページに移動します。
- **anyconnect ask enable default timeoutvalue** を指定すると、クライアントをダウンロードするか、またはクライアントレス ポータルページに移動するかを尋ねるプロンプトをリモートユーザーに表示し、デフォルトアクション（クライアントのダウンロード）を実行する前に、*value* の間待機します。
- **anyconnect ask enable default clientless timeoutvalue** を指定すると、クライアントをダウンロードするか、またはクライアントレス ポータル ページに移動するかを尋ねるプロンプトをリモートユーザーに表示し、デフォルトアクション（クライアントレス ポータル ページの表示）を実行する前に、*value* の間待機します。

次の図に、**default anyconnect timeout value** または **default webvpn timeout value** が設定された場合にリモートユーザーに表示されるプロンプトを示します。

図 6: リモート ユーザーに表示される SSL VPN クライアントのダウンロードを求めるプロンプト

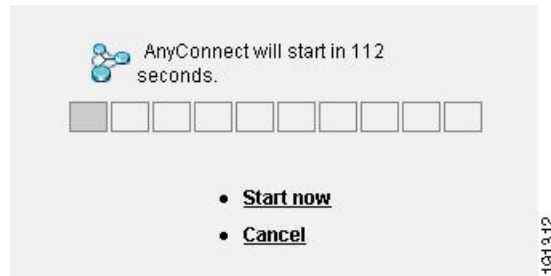

### 例

次の例では、ASA でクライアントをダウンロードするか、またはクライアントレスポータルページに移動するかをユーザーに尋ねるプロンプトを表示して、クライアントをダウンロードする前に応答を 10 秒待機するように設定しています。

```
hostname(config-group-webvpn)# anyconnect ask enable default anyconnect timeout
10
```

## AnyConnect クライアント プロファイルダウンロードのイネーブル化

AnyConnect クライアント プロファイル (コア クライアントとその VPN 機能のコンフィギュレーション設定、およびオプションのクライアントモジュールのコンフィギュレーション設定を含む XML ファイル) で AnyConnect クライアント 機能をイネーブルにします。ASA は AnyConnect クライアント のインストールおよび更新中にプロファイルを展開します。ユーザーがプロファイルの管理や修正を行うことはできません。

プロファイルは、AnyConnect クライアント プロファイル エディタを使用して設定できます。このエディタは、ASDM または ISE から起動できる便利な GUI ベースの構成ツールです。Windows 用 AnyConnect クライアント ソフトウェアパッケージにはエディタが含まれていません。このエディタは、クライアントパッケージを選択したヘッドエンドデバイスにロードし、AnyConnect クライアント イメージとして指定するとアクティブになります。

ASDM または ISE に統合されたプロファイル エディタの代わりに、Windows 用プロファイル エディタのスタンドアロンバージョンも使用できます。クライアントを事前展開する場合は、ソフトウェア管理システムを使用してコンピュータに展開する、VPN サービス用のプロファイルおよびその他のモジュールを、スタンドアロンのプロファイルエディタを使用して作成できます。

AnyConnect クライアント およびプロファイルエディタの詳細については、『[Cisco AnyConnect Secure Mobility Configuration Guide](#)』の適切なリリースを参照してください。





- (注) AnyConnect クライアント プロトコルのデフォルトは SSL です。IPsec IKEv2 をイネーブルにするには、ASA で IKEv2 設定を設定し、また、クライアント プロファイルのプライマリ プロトコルとして IKEv2 を設定する必要があります。IKEv2enabled プロファイルは、エンドポイント コンピュータに展開する必要があります。それ以外の場合、クライアントは SSL を使用して接続を試行します。

## 手順

- ステップ 1** ASDM/ISE のプロファイルエディタまたはスタンドアロンプロファイルエディタを使用して、プロファイルを作成します。
- ステップ 2** tftp または別の方式を使用して、ASA のフラッシュ メモリにプロファイル ファイルをロードします。
- ステップ 3** webvpn コンフィギュレーションモードで **anyconnect profiles** コマンドを使用して、キャッシュ メモリにロードするクライアント プロファイルとしてこのファイルを識別します。

例：

次に、プロファイルとしてファイル `sales_hosts.xml` と `engineering_hosts.xml` を指定する例を示します。

```
asa1(config-webvpn)# anyconnect profiles sales
disk0:/sales_hosts.xml
asa1(config-webvpn)# anyconnect profiles engineering
disk0:/engineering_hosts.xml
```

これで、プロファイルをグループ ポリシーに利用できます。

**dir cache:stc/profiles** コマンドを使用して、キャッシュ メモリにロードされたプロファイルを表示します。

```
hostname(config-webvpn)# dir cache:/stc/profiles

Directory of cache:stc/profiles/

0      ----  774          11:54:41 Nov 22 2006  engineering.xml
0      ----  774          11:54:29 Nov 22 2006  sales.xml

2428928 bytes total (18219008 bytes free)
hostname(config-webvpn)#
```

- ステップ 4** グループ ポリシー webvpn コンフィギュレーション モードを開始し、**anyconnect profiles** コマンドを使用して、グループ ポリシーのクライアント プロファイルを指定します。

例：

使用可能なプロファイルを表示するには、`client profiles value` コマンドに続けて、疑問符 (?) を入力します。次に例を示します。

```
asa1(config-group-webvpn)# anyconnect profiles value ?
config-group-webvpn mode commands/options:
Available configured profile packages: engineering sales
```

次の例では、クライアントプロファイルタイプが *vpn* のプロファイル *sales* を使用するようにグループポリシーを設定します。

```
asa1(config-group-webvpn)# anyconnect profiles value sales type vpn
asa1(config-group-webvpn)#
```

## AnyConnect クライアント 遅延アップグレードのイネーブル化

AnyConnect クライアントユーザーは、遅延アップグレードを使用して、クライアントアップグレードのダウンロードを遅らせることができます。クライアントアップデートが使用できる場合、AnyConnect クライアントは、更新するか、またはアップグレードを延期するかを尋ねるダイアログを開きます。AnyConnect クライアントプロファイル設定で [自動更新 (AutoUpdate)] が [有効 (Enabled)] に設定されていない限り、このアップグレードダイアログは表示されません。

遅延アップグレードをイネーブルにするには、カスタム属性タイプと名前付きの値を ASA に追加して、グループポリシーでこれらの属性を参照および設定します。

次のカスタム属性は遅延アップグレードをサポートします。

表 12: 遅延アップグレードのカスタム属性

カスタム属性タイプ	有効な値	デフォルト値	注記
DeferredUpdateAllowed	true false	false	true は遅延アップデートを有効にします。遅延アップデートが無効 (false) の場合、次の設定は無視されます。

カスタム属性タイプ	有効な値	デフォルト値	注記
DeferredUpdateMinimumVersion	x.y.z	0.0.0	<p>アップデートを遅延できるようにインストールする必要がある AnyConnect クライアントの最小バージョン。</p> <p>最小バージョンのチェックは、ヘッドエンドで有効になっているすべてのモジュールに適用されます。有効になっているモジュール（VPN を含む）がインストールされていないか、最小バージョンを満たしていない場合、接続は遅延アップデートの対象になりません。</p> <p>この属性が指定されていない場合、エンドポイントにインストールされているバージョンに関係なく、遅延プロンプトが表示されます（または自動消去されます）。</p>
DeferredUpdateDismissTimeout	0 ~ 300 (秒)	none (ディセーブル)	<p>遅延アップデートプロンプトが表示され、自動的に消去されるまでの秒数。この属性は、遅延アップデートプロンプトが表示される場合に限り適用されます（最小バージョン属性が最初に評価されます）。</p> <p>この属性がない場合、自動消去機能が無効になり、ユーザが応答するまでダイアログが表示されます（必要な場合）。</p> <p>この属性を 0 に設定すると、次に基づいて強制的に自動遅延またはアップグレードが実施されます。</p> <ul style="list-style-type: none"> <li>インストールされているバージョンおよび DeferredUpdateMinimumVersion の値。</li> <li>DeferredUpdateDismissResponse の値。</li> </ul>
DeferredUpdateDismissResponse	defer update	update	DeferredUpdateDismissTimeout が発生した場合に実行するアクション。

手順

**ステップ 1** webvpn コンフィギュレーションモードで **anyconnect-custom-attr** コマンドを使用してカスタム属性タイプを作成します。

**[no] anyconnect-custom-attr attr-type [description description]**

例：

次に、カスタム属性タイプ `DeferredUpdateAllowed` および `DeferredUpdateDismissTimeout` を追加する例を示します。

```
hostame (config-webvpn) # anyconnect-custom-attr DeferredUpdateAllowed
description Indicates if the deferred update feature is enabled or not
hostame (config-webvpn) # anyconnect-custom-attr DeferredUpdateDismissTimeout
```

**ステップ 2** グローバル コンフィギュレーション モードで `anyconnect-custom-data` コマンドを使用してカスタム属性の名前付きの値を追加します。長い値を持つ属性の場合は、重複するエントリを指定でき、連結が可能です。ただし、設定エントリが重複している場合、[Defer Update] ダイアログは表示されず、ユーザーはアップグレードを保留できません。代わりに、アップグレードが自動的に行われます。

**[no] anyconnect-custom-data attr-type attr-name attr-value**

例：

次に、カスタム属性タイプ `DeferredUpdateDismissTimeout` の名前付きの値と、`DeferredUpdateAllowed` をイネーブルにするための名前付きの値を追加する例を示します。

```
hostname (config) # anyconnect-custom-data DeferredUpdateDismissTimeout
def-timeout 150
hostname (config) # anyconnect-custom-data DeferredUpdateAllowed
def-allowed true
```

**ステップ 3** `anyconnect-custom` コマンドを使用して、カスタム属性の名前付きの値をグループ ポリシーに追加するか、グループ ポリシーから削除します。

- **anyconnect-custom attr-type value attr-name**
- **anyconnect-custom attr-type none**
- **no anyconnect-custom attr-type**

例：

次に、`sales` という名前のグループ ポリシーで延期アップデートを有効にしてタイムアウトを 150 秒に設定する例を示します。

```
hostname (config) # group-policy sales attributes
hostname (config-group-policy) # anyconnect-custom DeferredUpdateAllowed
value def-allowed
hostname (config-group-policy) # anyconnect-custom DeferredUpdateDismissTimeout
value def-timeout
```

## DSCP の保存の有効化

Windows または OS X プラットフォームでは、DTLS 接続の場合にのみ別のカスタム属性を設定することで DiffServ コード ポイント (DSCP) を制御できます。DSCP の保存を有効にする

と、デバイスは遅延の影響を受けやすいトラフィックを優先することができます。ルータでは、これが設定されているかどうかは反映され、アウトバウンド接続品質の向上のために優先トラフィックがマークされます。

#### 手順

**ステップ 1** webvpn コンフィギュレーション モードで **anyconnect-custom-attr** コマンドを使用してカスタム属性タイプを作成します。

**[no] anyconnect-custom-attr DSCP Preservation Allowed description Set to control Differentiated Services Code Point (DSCP) on Windows or OS X platforms for DTLS connections only.**

**ステップ 2** グローバル コンフィギュレーション モードで **anyconnect-custom-data** コマンドを使用してカスタム属性の名前付きの値を追加します。

**[no] anyconnect-custom-data DSCP Preservation Allowed true**

(注) デフォルトでは、AnyConnect クライアントは DSCP の保存を実行します (true)。無効にするには、ヘッドエンドでカスタム属性を false に設定し、接続を再実行します。

## 追加 AnyConnect クライアント 機能のイネーブル化

ダウンロード時間を最小限に抑えるために、クライアントは必要なコア モジュールのダウンロード (ASA または ISE から) だけを要求します。追加機能が AnyConnect クライアントで使用可能になったら、それらの機能を使用できるようにするためにリモートクライアントを更新する必要があります。

新しい機能をイネーブルにするには、グループ ポリシー webvpn またはユーザー名 webvpn コンフィギュレーション モードで **anyconnect modules** コマンドを使用して、新しいモジュール名を指定する必要があります。

**[no]anyconnect modules {none | value string}**

複数のストリングを指定する場合は、カンマで区切ります。

## Start Before Logon のイネーブル化

Start Before Logon (SBL) を使用すると、Windows PC にインストールされている AnyConnect クライアントに対するログインスクリプト、パスワードキャッシング、ドライブマッピングなどが使用できるようになります。SBL では、AnyConnect クライアントの Graphical Identification and Authentication (GINA) をイネーブルにするモジュールをダウンロードするように ASA をイネーブルにする必要があります。次の手順は、SBL をイネーブルにする方法を示しています。

## 手順

- ステップ 1** グループ ポリシー `webvpn` またはユーザー名 `webvpn` コンフィギュレーション モードで **anyconnect modules vpngina** コマンドを使用して、特定のグループまたはユーザーへの VPN 接続のための GINA モジュールを ASA でダウンロードする機能を有効にします。

例 :

次の例では、ユーザーはグループ ポリシー `telecommuters` でグループ ポリシー属性モードを開始し、そのグループポリシーで `webvpn` コンフィギュレーションモードを開始し、ストリング `vpngina` を指定します。

```
hostname (config) # group-policy telecommuters attributes
hostname (config-group-policy) # webvpn
hostname (config-group-webvpn) #anyconnect modules value vpngina
```

- ステップ 2** クライアントプロファイル ファイル (`AnyConnectProfile.tpl`) のコピーを取得します。

- ステップ 3** プロファイル ファイルを編集して SBL がイネーブルであることを指定します。次の例では、Windows 用のプロファイル ファイル (`AnyConnectProfile.tpl`) の関係部分を示しています。

```
<Configuration>
  <ClientInitialization>
    <UseStartBeforeLogon>false</UseStartBeforeLogon>
  </ClientInitialization>
```

`<UseStartBeforeLogon>` タグによって、クライアントが SBL を使用するかどうかが決まります。SBL をオンにするには、`false` を `true` で置き換えます。次の例は、SBL がオンになっているタグを示しています。

```
<ClientInitialization>
  <UseStartBeforeLogon>true</UseStartBeforeLogon>
</ClientInitialization>
```

- ステップ 4** `AnyConnectProfile.tpl` に対する変更を保存し、`webvpn` コンフィギュレーションモードで **profile** コマンドを使用して、ASA のグループまたはユーザーに対するプロファイル ファイルをアップデートします。次に例を示します。

```
asa1 (config-webvpn) #anyconnect profiles sales disk0:/sales_hosts.xml
```

## AnyConnect クライアント ユーザーメッセージの言語の変換

ASA には、ブラウザベースのクライアントレス SSL VPN 接続を開始するユーザーに表示されるポータルと画面、および Cisco AnyConnect VPN Client ユーザーに表示されるインターフェイスの言語変換機能があります。

この項では、これらのユーザー メッセージを変換するために ASA を設定する方法について説明します。

## 言語変換について

リモートユーザーに可視である機能エリアとそれらのメッセージは、変換ドメイン内にまとめられています。すべての Cisco AnyConnect VPN Client のユーザーインターフェイスに表示されるメッセージは、AnyConnect クライアント ドメイン内にあります。

ASA のソフトウェアイメージパッケージには、AnyConnect クライアント ドメインの変換テーブルテンプレートが含まれています。このテンプレートはエクスポートでき、入力する URL にテンプレートの XML ファイルが作成されます。このファイルのメッセージフィールドは空です。メッセージを編集して、テンプレートをインポートし、フラッシュメモリに置かれる新しい変換テーブル オブジェクトを作成できます。

既存の変換テーブルをエクスポートすることもできます。作成した XML ファイルに事前に編集したメッセージが表示されます。この XML ファイルを同じ言語名で再インポートすると、変換テーブルオブジェクトの新しいバージョンが作成され、以前のメッセージが上書きされます。AnyConnect クライアント ドメインの変換テーブルに対する変更は、ただちに AnyConnect クライアント クライアントユーザーに表示されます。

## 変換テーブルの作成

次の手順では、AnyConnect クライアント ドメインの変換テーブルを作成する方法について説明します。

### 手順

**ステップ 1** 特権 EXEC モードで **export webvpn translation-table** コマンドを使用して、コンピュータに変換テーブル テンプレートをエクスポートします。

次の例では、**show import webvpn translation-table** コマンドによって、使用可能な変換テーブル テンプレートとテーブルを表示しています。

```
hostname# show import webvpn translation-table
Translation Tables' Templates:
customization
AnyConnect

PortForwarder
url-list
webvpn
Citrix-plugin
RPC-plugin
Telnet-SSH-plugin
VNC-plugin

Translation Tables:
```

次に、AnyConnect クライアント 変換ドメイン用の変換テーブルをエクスポートします。作成された XML ファイルのファイル名は *client* という名前が付けられ、空のメッセージフィールドが含まれています。

```
hostname# export webvpn translation-table AnyConnect
template tftp://209.165.200.225/client
```

次の例では、テンプレートからインポートした *zh* という名前の変換テーブルをエクスポートします。zh は Microsoft Internet Explorer における中国語の省略形です。

```
hostname# export webvpn translation-table customization
language zh tftp://209.165.200.225/chinese_client
```

**ステップ 2** 変換テーブルの XML ファイルを編集します。次の例は、AnyConnect クライアントテンプレートの一部を示しています。この出力の最後には、*Connected* メッセージのメッセージ ID フィールド (*msgid*) とメッセージ文字列フィールド (*msgstr*) が含まれています。このメッセージは、クライアントが VPN 接続を確立するときに AnyConnect クライアント GUI に表示されます。完全なテンプレートには、多くのメッセージフィールドのペアが含まれています。

```
# SOME DESCRIPTIVE TITLE.
# Copyright (C) YEAR THE PACKAGE'S COPYRIGHT HOLDER
# This file is distributed under the same license as the PACKAGE package.
# FIRST AUTHOR <EMAIL@ADDRESS>, YEAR.
#
#, fuzzy
msgid ""
msgstr ""
"Project-Id-Version: PACKAGE VERSION\n"
"Report-Msgid-Bugs-To: \n"
"POT-Creation-Date: 2006-11-01 16:39-0700\n"
"PO-Revision-Date: YEAR-MO-DA HO:MI+ZONE\n"
"Last-Translator: FULL NAME <EMAIL@ADDRESS>\n"
"Language-Team: LANGUAGE <LL@li.org>\n"
"MIME-Version: 1.0\n"
"Content-Type: text/plain; charset=CHARSET\n"
"Content-Transfer-Encoding: 8bit\n"

#: C:\cygwin\home\<user>\cvc\main\Api\AgentIfc.cpp:23
#: C:\cygwin\home\<user>\cvc\main\Api\check\AgentIfc.cpp:22
#: C:\cygwin\home\<user>\cvc\main\Api\save\AgentIfc.cpp:23
#: C:\cygwin\home\<user>\cvc\main\Api\save\AgentIfc.cpp~:20
#: C:\cygwin\home\<user>\cvc\main\Api\save\older\AgentIfc.cpp:22
msgid "Connected"
msgstr ""
```

*msgid* には、デフォルト変換が含まれています。*msgid* に続く *msgstr* が変換を提供します。変換を作成するには、*msgstr* 文字列の引用符の間に変換対象のテキストを入力します。たとえば、メッセージ「Connected」をスペイン語で変換するには、引用符の間にスペイン語のテキストを挿入します。

```
msgid "Connected"
msgstr "Conectado"
```

ファイルは必ず保存してください。



**ステップ 3** 特権 EXEC モードで **import webvpn translation-table** コマンドを使用して、変換テーブルをインポートします。ブラウザと互換性がある言語の省略形を付けて新しい変換テーブルの名前を指定します。

次の例では、米国スペイン語用の Microsoft Internet Explorer で使用される省略形である *es-us* で XML ファイルがインポートされます。

```
hostname# import webvpn translation-table AnyConnect
language es-us tftp://209.165.200.225/client
hostname# !!!!!!!!!!!!!!!!!!!!!!!!!!!!!!!!!!!!!!!!!!!!!!!
hostname# show import webvpn translation-table
Translation Tables' Templates:
AnyConnect
PortForwarder

customization
keepout
url-list
webvpn
Citrix-plugin
RPC-plugin
Telnet-SSH-plugin
VNC-plugin

Translation Tables:
es-us AnyConnect
```

## 変換テーブルの削除

変換テーブルがなくなっただけの場合は、削除できます。

### 手順

**ステップ 1** 既存の変換テーブルを一覧表示します。

次の例では、**show import webvpn translation-table** コマンドによって、使用可能な変換テーブル テンプレートとテーブルを表示しています。フランス語 (fr)、日本語 (ja)、ロシア語 (ru) のさまざまなテーブルが用意されています。

```
hostname# show import webvpn translation-table
Translation Tables' Templates:
AnyConnect
PortForwarder
banners
csd
customization
url-list
webvpn
Translation Tables:
fr          PortForwarder
fr          AnyConnect
fr          customization
fr          webvpn
ja          PortForwarder
```

ja	AnyConnect
ja	customization
ja	webvpn
ru	PortForwarder
ru	customization
ru	webvpn

**ステップ 2** 不要な変換テーブルを削除します。

**revert webvpn translation-table translationdomain language language**

*translationdomain* は上記に示す変換テーブルの右側に記載されているドメインで、*language* は 2 文字の言語名です。

各テーブルを個別に削除する必要があります。1 つのコマンドを使用して、特定の言語のテーブルをすべて削除することはできません。

たとえば、AnyConnect クライアント のフランス語の変換テーブルを削除するには、次のコマンドを使用します。

```
ciscoasa# revert webvpn translation-table anyconnect language fr
ciscoasa#
```

## 高度な AnyConnect クライアント SSL 機能の設定

次の項では、AnyConnect クライアント SSL VPN 接続を調整する高度な機能について説明します。

### キー再生成の有効化

ASA と AnyConnect クライアント が SSL VPN 接続でキー再生成を行うときは、暗号キーと初期化ベクトルを再ネゴシエーションして、接続のセキュリティを高めます。

特定のグループまたはユーザーの SSL VPN 接続で、クライアントによるキー再生成の実行を有効にするには、グループポリシー webvpn モードまたはユーザー名 webvpn モードで **anyconnect ssl rekey** コマンドを使用します。

[no]anyconnect ssl rekey {**method** {**new-tunnel** | **none** | **ssl**} | **time minutes**}

- **method new-tunnel** キーの再生成中にクライアントによって新しいトンネルが確立されることを指定します。
- **method ssl** キーの再生成中にクライアントによって新しいトンネルが確立されることを指定します。
- **method none** キーの再生成を無効にします。
- **timeminutes** は、セッションの開始からまたは前回のキー再生成から、キーの再生成が行われるまでの時間を 1 から 10080 (1 週間) の分数で指定します。



- (注) キーの再生成方法を **ssl** または **new-tunnel** に設定すると、キー再生成時に SSL 再ネゴシエーションが行われず、クライアントがキー再生成時に新規トンネルを確立することが指定されません。anyconnect ssl rekey コマンドの履歴については、コマンドリファレンスを参照してください。

次の例では、セッション開始の 30 分後に実施されるキー再生成中に、既存のグループ ポリシー *sales* に対する SSL との再ネゴシエーションを実施するようにクライアントを設定しています。

```
hostname(config)# group-policy sales attributes
hostname(config-group-policy)# webvpn
hostname(config-group-webvpn)# anyconnect ssl rekey method ssl
hostname(config-group-webvpn)# anyconnect ssl rekey time 30
```

## デッドピア検出の設定

Dead Peer Detection (DPD) により、ピアの応答がなく接続が失敗している場合には、ASA (ゲートウェイ) またはクライアント側で瞬時に検出できます。デッドピア検出 (DPD) を有効にし、AnyConnect クライアントまたは ASA ゲートウェイが DPD を実行する頻度を設定するには、以下の手順を実行します。

### 始める前に

- この機能は、ASA ゲートウェイと AnyConnect クライアント SSL VPN クライアント間の接続のみに適用されます。DPD は、埋め込みが許可されない標準実装に基づくため、IPsec とは併用できません。
- DTLS をイネーブルにすると、Dead Peer Detection (DPD) もイネーブルになります。DPD により、失敗した DTLS 接続の TLS へのフォールバックがイネーブルになります。それ以外の場合、接続は終了します。
- ASA で DPD が有効になっているとき、Optimal MTU (OMTU) 機能を使用すると、クライアントが DTLS パケットを正常に渡すことができる最大のエンドポイント MTU を見つけることができます。最大 MTU までパディングされた DPD パケットを送信することによって、OMTU を実装します。ペイロードの正しいエコーをヘッドエンドから受信すると、MTU サイズが受け入れられます。受け入れられなかった場合、MTU は小さくされ、プロトコルで許可されている最小 MTU に到達するまで、繰り返しプローブが送信されません。

### 手順

- ステップ 1** 目的のグループ ポリシーに移動します。  
グループ ポリシーまたはユーザー名 *webvpn* モードを開始します。

```
hostname(config)# group-policy group-policy-name attributes
hostname(config-group-policy)# webvpn
hostname(config-group-webvpn)#
```

または

```
hostname# username username attributes
hostname(config-username)# webvpn
hostname (config-username-webvpn)#
```

**ステップ 2** ゲートウェイ側の検出を設定します。

**[no] anyconnect dpd-interval** {[gateway {seconds | none}] コマンドを使用します。

**gateway** は、ASA のことです。DPD を有効にし、ASA がクライアントからのパケットを待機する時間を 30 秒（デフォルト）から 3600 秒（1 時間）の範囲で指定します。値 300 が推奨されます。その間隔内にパケットが受信されない場合、ASA は同じ間隔で DPD テストを 3 回試行します。ASA はクライアントからの応答がない場合、TLS/DTLS トンネルを切断します。

（注） **none** を指定すると、ASA が実行する DPD テストはディセーブルになります。このコマンドを構成から削除するには、**no anyconnect dpd-interval** を使用します。

**none** を指定すると、ASA が実行する DPD テストはディセーブルになります。このコマンドを設定から削除するには、**no anyconnect dpd-interval** を使用します。

**ステップ 3** クライアント側の検出を設定します。

**[no] anyconnect dpd-interval** {[client {seconds | none}]} コマンドを使用します。

**client** は AnyConnect クライアントのことです。DPD を有効にし、クライアントが DPD テストを実行する頻度を 30 秒（デフォルト）から 3600 秒（1 時間）の範囲で指定します。値 300 が推奨されます。

**client none** を指定すると、クライアントにより実行される DPD はディセーブルになります。このコマンドを設定から削除するには、**no anyconnect dpd-interval** を使用します。

## 例

次の例では、ASA による DPD の実行頻度が 30 秒に設定され、クライアントによる既存のグループ ポリシー *sales* に対する DPD の実行頻度が 10 秒に設定されています。

```
hostname(config)# group-policy sales attributes
hostname(config-group-policy)# webvpn
hostname(config-group-webvpn)# anyconnect dpd-interval gateway 30
hostname(config-group-webvpn)# anyconnect dpd-interval client 10
```

## キープアライブの有効化

キープアライブメッセージの頻度を調整することで、接続がアイドルでいられる時間がデバイスによって制限されている場合でも、プロキシ、ファイアウォール、または NAT デバイス経由の SSL VPN 接続をオープンのまま維持します。また、頻度を調整すると、リモートユーザー

が Microsoft Outlook または Microsoft Internet Explorer などのソケット ベース アプリケーションをアクティブに実行していない場合でも、クライアントは切断および再接続されません。

キープアライブはデフォルトでイネーブルになっています。キープアライブをディセーブルにすると、フェールオーバーの際に、SSL VPN クライアントセッションはスタンバイ デバイスに引き継がれません。

キープアライブ メッセージの頻度を設定するには、グループ ポリシー `webvpn` またはユーザー名 `webvpn` コンフィギュレーション モードから **keepalive** コマンドを使用します。設定からコマンドを削除して値が継承されるようにするには、このコマンドの **no** 形式を使用します。

**[no] anyconnect ssl keepalive {none | seconds}**

- **none** は、クライアントのキープアライブ メッセージを無効にします。
- **seconds** は、クライアントによるキープアライブ メッセージの送信をイネーブルにし、メッセージの頻度を 15 ～ 600 秒の範囲で指定します。

次の例では、既存のグループ ポリシー `sales` に対して、クライアントがキープアライブ メッセージを 300 秒 (5 分) の頻度で送信できるように ASA を設定しています。

```
hostname(config)# group-policy sales attributes
hostname(config-group-policy)# webvpn
hostname(config-group-webvpn)# anyconnect ssl keepalive 300
```

## 圧縮の使用

圧縮により、低帯域幅の接続に転送されるパケットのサイズが減少し、ASA とクライアント間の通信パフォーマンスが向上します。デフォルトでは、ASA では、グローバル レベルと特定のグループまたはユーザーの両方において、すべての SSL VPN 接続に対する圧縮がイネーブルになっています。



- (注) ブロードバンド接続の圧縮を実装する場合は、圧縮が損失が少ない接続に依存していることを慎重に考慮する必要があります。これが、ブロードバンド接続ではデフォルトで圧縮がイネーブルになっていない主な理由です。

圧縮は、グローバル コンフィギュレーション モードで **compression** コマンドを使用してグローバルにオンにする必要があります。そうすることで、グループ ポリシーおよびユーザー名 `webvpn` モードで **anyconnect ssl compression** コマンドを使用して、特定のグループまたはユーザーに圧縮を設定することができます。

### 圧縮のグローバルな変更

グローバルな圧縮の設定を変更するには、グローバル コンフィギュレーション モードで **anyconnect ssl compression** コマンドを使用します。設定からコマンドを削除するには、コマンドの **no** 形式を使用します。

次の例では、すべての SSL VPN 接続の圧縮は、グローバルにディセーブルになっています。

```
hostname (config) # no compression
```

### グループおよびユーザーに対する圧縮の変更

特定のグループまたはユーザーに対する圧縮を変更するには、グループ ポリシーおよびユーザー名 webvpn モードで `anyconnect ssl compression` コマンドを使用します。

```
[no] anyconnect ssl compression {deflate | none}
```

デフォルトでは、グループおよびユーザーに対する SSL 圧縮は *deflate* (イネーブル) に設定されています。

コンフィギュレーションから `anyconnect ssl compression` コマンドを削除し、グローバル設定から値が継承されるようにするには、このコマンドの `no` 形式を使用します。

次に、グローバル ポリシー sales の圧縮をディセーブルにする例を示します。

```
hostname (config) # group-policy sales attributes
hostname (config-group-policy) # webvpn
hostname (config-group-webvpn) # no anyconnect ssl compression none
```

## MTU サイズの調整

クライアントによって確立された SSL VPN 接続の MTU サイズ (576 ~ 1406 バイト) は、グループポリシー webvpn またはユーザー名 webvpn コンフィギュレーションモードで `anyconnect mtu` コマンドを使用して調整できます。

```
[no] anyconnect mtu size
```

このコマンドは、AnyConnect クライアントのみに影響します。レガシー Cisco SSL VPN クライアント (SVC) は、さまざまな MTU サイズに調整できません。また、SSL で確立されたクライアント接続と DTLS による SSL で確立された接続は、このコマンドの影響を受けません。

デフォルトのグループポリシーでのこのコマンドのデフォルトは、`no anyconnect mtu` です。MTU サイズは、接続で使用されているインターフェイスの MTU に基づき、IP/UDP/DTLS のオーバーヘッドを差し引いて、自動的に調整されます。

たとえば、ISE Posture AnyConnect モジュールの実行時に、「MTU configuration sent from the secure gateway is too small」というメッセージが表示されることがあります。`anyconnect ssl df-bit-ignore disable` と一緒に `anyconnect mtu 1200` を入力すると、これらのシステム スキャンエラーを回避できます。

### 例

次の例では、グループポリシー telecommuters の MTU サイズを 1200 バイトに設定します。

```
hostname (config) # group-policy telecommuters attributes
hostname (config-group-policy) # webvpn
hostname (config-group-webvpn) # anyconnect mtu 1200
```

## AnyConnect クライアント イメージの更新

ASA のクライアント イメージは、次の手順を使用していつでもアップデートできます。

### 手順

- ステップ 1** 特権 EXEC モードで **copy** コマンドを使用して、または別の方法で新しいクライアント イメージを ASA にコピーします。
- ステップ 2** 新しいクライアント イメージ ファイルの名前が、すでにロードされているファイルと同じ場合は、設定内の **anyconnect image** コマンドを再入力します。新しいファイル名が異なっている場合は、**[no]anyconnect image image** コマンドを使用して古いファイルをアンインストールします。次に、**anyconnect image** コマンドを使用して、イメージに順序を割り当て、ASA が新しいイメージをロードするようにします。

## IPv6 VPN アクセスのイネーブル化

IPv6 アクセスを設定する場合は、コマンドライン インターフェイスを使用します。ASA のリリース 9.0 (x) では、外部インターフェイスへの IPv6 VPN 接続 (SSL および IKEv2/IPsec プロトコルを使用) のサポートが追加されています。

IPv6 アクセスをイネーブルにするには、SSL VPN 接続のイネーブル化の一部として **ipv6 enable** コマンドを使用します。次は、外部インターフェイスで IPv6 をイネーブルにする IPv6 接続の例です。

```
hostname(config)# interface GigabitEthernet0/0
hostname(config-if)# ipv6 enable
```

IPv6 SSL VPN をイネーブルにするには、次の一般的なアクションを実行します。

1. 外部インターフェイスで IPv6 をイネーブルにする。
2. 内部インターフェイスで IPv6 および IPv6 アドレスをイネーブルにする。
3. クライアント割り当て IP アドレス用に IPv6 アドレス ローカル プールを設定する。
4. IPv6 トンネルのデフォルト ゲートウェイを設定する。

### 手順

- ステップ 1** インターフェイスを設定します。

```
interface GigabitEthernet0/0
 nameif outside
 security-level 0
 ip address 192.168.0.1 255.255.255.0
 ipv6 enable ; Needed for IPv6.
```

```
!
interface GigabitEthernet0/1
 nameif inside
 security-level 100
 ip address 10.10.0.1 255.255.0.0
 ipv6 address 2001:DB8::1/32 ; Needed for IPv6.
 ipv6 enable ; Needed for IPv6.
```

ステップ2 「ipv6 local pool」（IPv6 アドレスの割り当てに使用）を設定します。

```
ipv6 local pool ipv6pool 2001:DB8:1:1::5/32 100 ; Use your IPv6 prefix here
```

(注) AnyConnect クライアントに IPv4 アドレスと IPv6 アドレスの一方または両方を割り当てるように ASA を設定できます。そのように設定するには、ASA 上で内部アドレスプールを作成するか、ASA 上のローカルユーザーに専用アドレスを割り当てます。

ステップ3 ipv6 アドレス プールをトンネルグループ ポリシー（またはグループ ポリシー）に追加します。

```
tunnel-group YourTunGrp1 general-attributes ipv6-address-pool ipv6pool
```

(注) ここでは「address-pool」コマンドを使用して IPv4 アドレス プールも設定する必要があります。

ステップ4 IPv6 トンネルのデフォルト ゲートウェイを設定します。

```
ipv6 route inside ::/0 X:X:X:X::X tunneled
```

## AnyConnect クライアント 接続のモニタリング

アクティブなセッションに関する情報を表示するには、**show vpn-sessiondb** コマンドを使用します。

コマンド	目的
<b>show vpn-sessiondb</b>	アクティブなセッションに関する情報を表示します。
<b>vpn-sessiondb logoff</b>	VPN セッションをログオフします。
<b>show vpn-sessiondb anyconnect</b>	VPNセッションの要約を拡張して、OSPFv3セッション作成します。
<b>show vpn-sessiondb ratio encryption</b>	Suite-B のアルゴリズム（AES-GCM-128、AES-GCM-192、AES-GCM-256、AES-GMAC-128 など）用のトンネル数比率パーセンテージを表示します。





(注) **AnyConnect 親トンネル**

AnyConnect 親トンネルには IP アドレスが割り当てられません。

これは、ネットワーク接続の問題またはハイバネーションが原因で再接続が必要な場合に必要となるセッショントークンをセットアップするために、ネゴシエーション中に作成されるメインセッションです。接続メカニズムに基づいて、Cisco 適応型セキュリティアプライアンス (ASA) は、セッションをクライアントレス (ポータル経由の Weblaunch) または親 (スタンドアロン AnyConnect) として一覧表示します。

AnyConnect 親は、クライアントがアクティブに接続されていない場合のセッションを表します。事実上、これは特定のクライアントからの接続にマッピングされる ASA のデータベースエントリであるという点で、Cookie と同様に機能します。クライアントがスリープ/ハイバネーション状態になると、トンネル (IPsec/インターネット キー エクスチェンジ (IKE) /Transport Layer Security (TLS) /Datagram Transport Layer Security (DTLS) プロトコル) が切断されますが、親は、アイドルタイマーまたは最大接続時間が有効になるまで機能し続けます。これにより、ユーザーは再認証しないで再接続できます。

**例**

Inactivity フィールドに、AnyConnect クライアントセッションが接続を失ってからの経過時間が表示されています。セッションがアクティブな状態の場合、このフィールドには 00:00m:00s が表示されます。

```
hostname# show vpn-sessiondb

Session Type: SSL VPN Client

Username      : lee
Index         : 1
Protocol      : SSL VPN Client
Hashing       : SHA1
TCP Dst Port  : 443
Bytes Tx      : 20178
Pkts Tx       : 27
Client Ver    : Cisco STC 1.1.0.117
Client Type   : Internet Explorer
Group         : DfltGrpPolicy
Login Time    : 14:32:03 UTC Wed Mar 20 2007
Duration      : 0h:00m:04s
Inactivity    : 0h:00m:04s
Filter Name   :

IP Addr       : 209.165.200.232
Encryption    : 3DES
Auth Mode     : userPassword
TCP Src Port  : 54230
Bytes Rx      : 8662
Pkts Rx       : 19

hostname# vpn-sessiondb logoff
INFO: Number of sessions of type "" logged off : 1

hostname# vpn-sessiondb logoff name tester
Do you want to logoff the VPN session(s)? [confirm]
INFO: Number of sessions with name "tester" logged off : 1
```

## AnyConnect VPN セッションのログオフ

すべての VPN セッションをログオフするには、グローバル コンフィギュレーション モードで **vpn-sessiondb logoff** コマンドを使用します。

次に、すべての VPN セッションをログオフする例を示します。

```
hostname# vpn-sessiondb logoff
INFO: Number of sessions of type "" logged off : 1
```

name 引数または index 引数のいずれかを使用して、個々のセッションをログオフできます。

```
vpn-sessiondb logoff name name
```

```
vpn-sessiondb logoff index index
```

ライセンス容量に達して新しいユーザーがログインできなくなることがないように、非アクティブの状態が最長時間続いたセッションはアイドル状態になります（自動的にログオフされます）。後でセッションが再開されると、非アクティブ リストから削除されます。

ユーザー名とインデックス番号（クライアント イメージの順序で設定される）は、両方とも **show vpn-sessiondb anyconnect** コマンドの出力で確認できます。次の例は、ユーザー名 *lee* とインデックス番号 *1* を示しています。

```
hostname# show vpn-sessiondb anyconnect

Session Type: AnyConnect

Username      : lee                      Index      : 1
Assigned IP   : 192.168.246.1          Public IP   : 10.139.1.2
Protocol      : AnyConnect-Parent SSL-Tunnel DTLS-Tunnel
License       : AnyConnect Premium
Encryption    : RC4 AES128                Hashing     : SHA1
Bytes Tx      : 11079                    Bytes Rx    : 4942
Group Policy  : EngPolicy                Tunnel Group : EngGroup
Login Time    : 15:25:13 EST Fri Jan 28 2011
Duration      : 0h:00m:15s
Inactivity    : 0h:00m:00s
NAC Result    : Unknown
VLAN Mapping  : N/A                      VLAN        : none
```

次の例は、**vpn-session-db logoff** コマンドの **name** オプションを使用してセッションを終了しています。

```
hostname# vpn-sessiondb logoff name lee
Do you want to logoff the VPN session(s)? [confirm]
INFO: Number of sessions with name "lee" logged off : 1

hostname#
```

## AnyConnect クライアント 接続機能の履歴

次の表に、この機能のリリース履歴を示します。

表 13: AnyConnect クライアント 接続機能の履歴

機能名	リリース	機能情報
AnyConnect クライアント 接続	7.2(1)	authentication eap-proxy、authentication ms-chap-v1、authentication ms-chap-v2、authentication pap、l2tp tunnel hello、および vpn l2tp-ipsec コマンドが導入または変更されました。
IPsec IKEv2	8.4(1)	AnyConnect クライアントおよび LAN-to-LAN の IPsec IKEv2 をサポートする IKEv2 が追加されました。





## 第 10 章

# AnyConnect クライアント HostScan

AnyConnect ポスチャモジュールにより、AnyConnect クライアントは、ホストにインストールされているオペレーティングシステム、アンチマルウェア、ファイアウォールの各ソフトウェアを識別できます。この情報は、HostScan アプリケーションによって収集されます。ポスチャ アセスメントでは、ホストに HostScan がインストールされている必要があります。

- [HostScan/Secure Firewall ポスチャの前提条件 \(291 ページ\)](#)
- [HostScan のライセンス \(292 ページ\)](#)
- [HostScan パッケージ \(292 ページ\)](#)
- [HostScan/Secure Firewall ポスチャのインストールまたはアップグレード \(292 ページ\)](#)
- [HostScan の有効化または無効化 \(293 ページ\)](#)
- [ASA で有効になっている HostScan/Secure Firewall ポスチャバージョンの表示 \(294 ページ\)](#)
- [HostScan/Secure Firewall ポスチャのアンインストール \(294 ページ\)](#)
- [グループポリシーへの AnyConnect クライアント機能モジュールの割り当て \(295 ページ\)](#)
- [HostScan/Secure Firewall ポスチャ関連資料 \(297 ページ\)](#)

## HostScan/Secure Firewall ポスチャの前提条件

AnyConnect クライアントを Secure Firewall Posture/HostScan モジュールとともに使用するには、最低でも次のような ASA コンポーネントが必要です。

- ASA 8.4
- ASDM 6.4

SCEP 認証機能を使用するには、Secure Firewall Posture/HostScan をインストールする必要があります。

Secure Firewall Posture/HostScan のインストールでサポートされるオペレーティングシステムについては、『[Supported VPN Platforms, Cisco ASA Series](#)』を参照してください。

## HostScan のライセンス

次に、HostScan の AnyConnect クライアント ライセンス要件を示します。

- AnyConnect Apex
- AnyConnect VPN Only

## HostScan パッケージ

HostScan パッケージを ASA にスタンドアロンパッケージ **hostscan-version.pkg** としてロードすることができます。このファイルには、HostScan ソフトウェアとともに、HostScan ライブラリおよびサポート表が含まれています。

## HostScan/Secure Firewall ポスチャのインストールまたはアップグレード

この手順では、ASA のコマンドライン インターフェイスを使用して HostScan または Secure Firewall ポスチャパッケージをインストールまたはアップグレードし、有効にします。

始める前に



- (注) HostScan バージョン 4.3.x 以前から 4.6.x 以降にアップグレードしようとしている場合、以前に確立した既存の AV/AS/FW DAP ポリシーおよび LUA スクリプトがすべて HostScan 4.6.x 以降と非互換であるという事実に起因するエラーメッセージが表示されます。

設定を適応させるために実行する必要があるワントタイム移行手順が存在します。この手順では、このダイアログボックスを閉じて、この設定を保存する前に HostScan 4.4.x と互換になるように設定を移行します。この手順を中止し、『[AnyConnect クライアント HostScan 4.3.x to 4.6.x Migration Guide](#)』で詳細な手順を参照してください。つまり、移行するには ASDM DAP のポリシーページに移動して、互換性のない AV/AS/FW 属性を確認して手動で削除してから、LUA スクリプトを確認し、書き換える必要があります。

- ASA にログオンし、グローバル コンフィギュレーション モードを開始します。グローバル コンフィギュレーション モードでは、ASA は `hostname(config)#` プロンプトを表示します。
- `secure-firewall-posture-version-k9.pkg` を ASA にアップロードします。HostScan 4.x バージョンを使用している場合は、`hostscan_version-k9.pkg` ファイルをアップロードする必要があります。

## 手順

---

**ステップ 1** webvpn コンフィギュレーション モードを開始します。

例 :

```
hostname(config)# webvpn
```

**ステップ 2** HostScan/Secure Firewall ポスチャイメージとして指定するパッケージのパスを指定します。スタンドアロンのパッケージ、または AnyConnect クライアント パッケージを指定することができます。

*hostscan image path*

例 :

```
ASAName(webvpn) #hostscan image disk0:/hostscan_4.9.00086-k9.pkg
```

**ステップ 3** 前の手順で指定した HostScan/Secure Firewall ポスチャイメージを有効にします。

例 :

```
ASAName(webvpn) #hostscan enable
```

**ステップ 4** 実行コンフィギュレーションをフラッシュメモリに保存します。新しいコンフィギュレーションがフラッシュメモリに正常に保存されると、[OK] メッセージが表示されます。

例 :

```
hostname(webvpn) # write memory
```

**ステップ 5**

---

## HostScan の有効化または無効化

これらのコマンドは、ASA のコマンドライン インターフェイスを使用して、インストール済みの HostScan イメージを有効または無効にします。

### 始める前に

ASA にログオンし、グローバル コンフィギュレーション モードを開始します。グローバル コンフィギュレーション モードでは、ASA は hostname(config)# プロンプトを表示します。

## 手順

---

**ステップ 1** webvpn コンフィギュレーション モードを開始します。

例 :

**webvpn**

**ステップ 2** ASA からスタンドアロンの HostScan イメージがアンインストールされていない場合、このイメージを有効にします。

**hostscan enable**

**ステップ 3** インストールされているすべての HostScan パッケージの HostScan を無効にします。

(注) 有効になっている HostScan イメージをアンインストールする前に、このコマンドを使用して、HostScan を無効にする必要があります。

**no hostscan enable**

---

## ASA で有効になっている HostScan/Secure Firewall ポスチャバージョンの表示

この手順では、ASA のコマンドライン インターフェイスを使用して、有効になっている HostScan/Secure Firewall ポスチャのバージョンを特定します。

**始める前に**

ASA にログインし、特権 EXEC モードを開始します。ASA の特権 EXEC モードでは、表示されるプロンプトは `hostname#` となります。

**手順**

---

ASA で有効になっている HostScan/Secure Firewall ポスチャバージョンを表示します。

**show webvpn hostscan**

---

## HostScan/Secure Firewall ポスチャのアンインストール

HostScan/Secure Firewall ポスチャパッケージをアンインストールすると、ASDM インターフェイス上のビューから削除されます。これにより、HostScan/Secure Firewall ポスチャが有効になっている場合でも ASA による HostScan/Secure Firewall ポスチャパッケージの展開が回避されません。HostScan/Secure Firewall ポスチャをアンインストールしても、HostScan/Secure Firewall ポスチャパッケージはフラッシュドライブから削除されません。



### 始める前に

ASA にログオンし、グローバル コンフィギュレーション モードを開始します。グローバル コンフィギュレーション モードでは、ASA は `hostname(config)#` プロンプトを表示します。

### 手順

**ステップ 1** `webvpn` コンフィギュレーション モードを開始します。

**webvpn**

**ステップ 2** アンインストールする HostScan/Secure Firewall ポスチャイメージを無効にします。

**no hostscanenable**

**ステップ 3** アンインストールする HostScan/Secure Firewall ポスチャイメージのパスを指定します。スタンドアロンのパッケージが HostScan/Secure Firewall ポスチャパッケージとして指定されている場合があります。

**no hostscan image path**

例 :

```
hostname (webvpn) #no hostscan image disk0:/hostscan_4.9.00086-k9.pkg
```

**ステップ 4** 実行コンフィギュレーションをフラッシュメモリに保存します。新しいコンフィギュレーションがフラッシュメモリに正常に保存されると、[OK] メッセージが表示されます。

**write memory**

## グループポリシーへの AnyConnect クライアント 機能モジュールの割り当て

次の手順で、AnyConnect クライアント 機能モジュールとグループポリシーを関連付けます。VPN ユーザーが ASA に接続するとき、ASA はこれらの AnyConnect クライアント 機能モジュールをエンドポイントコンピュータにダウンロードしてインストールします。

### 始める前に

ASA にログオンし、グローバル コンフィギュレーション モードを開始します。グローバル コンフィギュレーション モードでは、ASA は `hostname(config)#` プロンプトを表示します。

手順

**ステップ 1** ネットワーク クライアント アクセス用の内部グループ ポリシーを追加します。

**group-policy name internal**

例 :

```
hostname (config) # group-policy PostureModuleGroup internal
```

**ステップ 2** 新しいグループ ポリシーを編集します。このコマンドを入力した後は、グループ ポリシー コンフィギュレーション モードのプロンプト hostname(config-group-policy)# が表示されます。

**group-policy name attributes**

例 :

```
hostname (config) # group-policy PostureModuleGroup attributes
```

**ステップ 3** グループポリシー webvpn コンフィギュレーションモードを開始します。このコマンドを入力した後は、次に示す ASA のプロンプトが表示されます。hostname(config-group-webvpn)#

**webvpn**

**ステップ 4** グループ内のすべてのユーザーに AnyConnect クライアント 機能モジュールがダウンロードされるように、グループポリシーを設定します。

**anyconnect modules value AnyConnect モジュール 名**

anyconnect module コマンドの value には、次の値の 1 つ以上を指定することができます。複数のモジュールを指定する場合は、値をカンマで区切ります。

値	AnyConnect モジュール/機能名
dart	AnyConnect DART (診断およびレポートツール)
vpngina	AnyConnect SBL (ログイン前の起動)
ポストチャ	Secure Firewall ポストチャ/HostScan
nam	AnyConnect ネットワーク アクセス マネージャ
none	グループ ポリシーからすべての AnyConnect モジュールを削除する場合に使用します。
profileMgmt	AnyConnect 管理トンネル VPN

例 :

```
hostname (config-group-webvpn) # anyconnect modules value websecurity,telemetry,posture
```

モジュールの 1 つを削除するには、保持したいモジュールの値だけを指定したコマンドを再送信します。たとえば、このコマンドは Web セキュリティ モジュールを削除します。

```
hostname(config-group-webvpn)# anyconnect modules value telemetry,posture
```

**ステップ 5** 実行コンフィギュレーションをフラッシュ メモリに保存します。

新しいコンフィギュレーションが正常にフラッシュ メモリに保存されると、[OK] というメッセージが表示され、次に示す ASA のプロンプトが表示されます。hostname(config-group-webvpn)#  
**write memory**

---

## HostScan/Secure Firewall ポスチャ関連資料

HostScan/Secure Firewall ポスチャがエンドポイントコンピュータからポスチャクレデンシャルを収集した後は、情報を活用するために、ダイナミック アクセス ポリシーの設定、Lua の式の使用などのサブジェクトを理解する必要があります。

これらのトピックの詳細については、『[Cisco Adaptive Security Device Manager Configuration Guides](#)』を参照してください。また、AnyConnect クライアントでの HostScan/Secure Firewall ポスチャの動作の詳細については、『[Cisco AnyConnect Secure Mobility Client Administrator Guide](#)』を参照してください。





# 第 11 章

## Easy VPN

この章では、Easy VPN サーバーとして任意の ASA を設定する方法、および Easy VPN リモートハードウェアクライアントとして ASA with FirePOWER- 5506-X、5506W-X、5506H-X、5508-X モデルを設定する方法について説明します。

- [Easy VPN について \(299 ページ\)](#)
- [Easy VPN リモートの設定 \(303 ページ\)](#)
- [Easy VPN サーバーの設定 \(307 ページ\)](#)
- [Easy VPN の機能の履歴 \(307 ページ\)](#)

## Easy VPN について

Cisco Ezvpn は、リモート オフィスおよびモバイル ワーカー向けの VPN の設定と導入を大幅に簡素化します。Cisco Easy VPN は、サイト間 VPN とリモート アクセス VPN の両方に対応した柔軟性、拡張性、使いやすさを備えています。Cisco Unity クライアント プロトコルの実装により、管理者は Easy VPN サーバーで大部分の VPN パラメータを定義できるので、Easy VPN リモートの設定がシンプルになります。

Cisco ASA with FirePOWER の 5506-X、5506W-X、5506H-X、および 5508-X モデルは、Easy VPN サーバーへの VPN トンネルを開始するハードウェアクライアントとして Easy VPN リモートをサポートします。Easy VPN サーバーとして、別の ASA (任意のモデル) または Cisco IOS ベースのルータを使用できます。ASA は、同時に Easy VPN リモートと Easy VPN サーバーの両方として動作することはできません。



- (注) Cisco ASA 5506-X、5506W-X、5506H-X、および 5508-X モデルは、L2 スイッチングではなく、L3 スイッチングをサポートしています。内部ネットワーク上で複数のホストやデバイスとともに Easy VPN リモートを使用する場合は、外部スイッチを使用します。ASA の内部ネットワーク上に単一のホストしかない場合、スイッチは必要はありません。

次のセクションでは、Easy VPN のオプションと設定について説明します。

## Easy VPN インターフェイス

システムの起動時に、セキュリティレベルによって Easy VPN の外部および内部インターフェイスが決定されます。最もセキュリティレベルが低い物理インターフェイスは、Easy VPN サーバーへの外部接続に使用されます。最もセキュリティレベルが高い物理または仮想インターフェイスは、セキュアなリソースへの内部接続に使用されます。Easy VPN で、同じ最高セキュリティレベルの複数のインターフェイスがあることが特定されると、Easy VPN が無効になります。

必要に応じて、**vpnclient secure interface** コマンドを使用して、内部セキュア インターフェイスを物理インターフェイスから仮想インターフェイスに、あるいは仮想インターフェイスから物理インターフェイスに変更することができます。外部インターフェイスを自動的に選択されたデフォルトの物理インターフェイスから変更することはできません。

たとえば、ASA5506 プラットフォームでは、工場出荷時の設定により、BVI が、最高セキュリティレベルインターフェイスを示す 100 に設定され（メンバーインターフェイスもレベル 100 に設定）、外部インターフェイスのセキュリティレベルが 0 になっています。Easy VPN はデフォルトでこれらのインターフェイスを選択します。

仮想インターフェイス（ブリッジ型仮想インターフェイスまたは BVI）が起動時に選択されると、または管理者によって内部のセキュアなインターフェイスとして割り当てられると、次の内容が適用されます。

- すべての BVI メンバー インターフェイスは、自身のセキュリティレベルに関係なく、内部のセキュアなインターフェイスであるとみなされます。
- ACL および NAT ルールをすべてのメンバー インターフェイスに追加する必要があります。AAA ルールは BVI インターフェイスのみに追加されます。

## Easy VPN の接続

Easy VPN は IPsec IKEv1 トンネルを使用します。Easy VPN リモートハードウェアクライアントの設定は、Easy VPN サーバーヘッドエンドの VPN の設定と互換性を保つようにする必要があります。セカンダリサーバーを使用する場合は、それらの設定をプライマリサーバーと同じにする必要があります。

ASA Easy VPN リモートはプライマリ Easy VPN サーバーの IP アドレスを設定し、必要に応じて、最大 10 台のセカンダリ（バックアップ）サーバーを設定します。これらのサーバーを設定するには、グローバルコンフィギュレーションモードで **vpnclient server** コマンドを使用します。プライマリサーバーへのトンネルをセットアップできない場合、クライアントは最初のセカンダリ VPN サーバーへの接続を試み、次に VPN サーバーのリストの上から順に 8 秒間隔で接続を試行します。最初のセカンダリ VPN サーバーへのトンネルをセットアップできず、その間にプライマリサーバーがオンライン状態になった場合、クライアントは、引き続き 2 番目のセカンダリ VPN サーバーへのトンネルのセットアップを試みます。

デフォルトでは、Easy VPN ハードウェアクライアントとサーバーは IPSec をユーザーデータグラムプロトコル（UDP）パケット内でカプセル化します。一部の環境（特定のファイアウォールルールが設定されている環境など）または NAT デバイスや PAT デバイスでは、UDP を使用できません。そのような環境で標準のカプセル化セキュリティプロトコル（ESP、プロトコ

ル 50) またはインターネットキーエクスチェンジ (IKE、UDP 500) を使用するには、TCP パケット内に IPsec をカプセル化してセキュアなトンネリングをイネーブルにするようにクライアントとサーバーを設定します。 **vpnclient ipsec-over-tcp** コマンドを使用してこれを設定します。ただし、UDP が許可されている環境では、IPsec over TCP を設定すると不要なオーバーヘッドが発生します。

### Easy VPN トンネル グループ

トンネルの確立後、Easy VPN リモートは Easy VPN サーバーで設定されたトンネル グループを指定し、これを接続に使用します。Easy VPN サーバーは、トンネルの動作を決定する Easy VPN リモート ハードウェア クライアントにグループ ポリシーまたはユーザー属性をプッシュします。特定の属性を変更するには、プライマリまたはセカンダリ Easy VPN サーバーとして設定されている ASA でその属性を変更する必要があります。

Easy VPN リモートクライアントは、 **vpnclient vpngroup** コマンドを使用してグループポリシーを指定し、その名前と事前共有キーを設定します。または、 **vpnclient trustpoint** コマンドを使用して、事前設定されているトラストポイントを指定します。

### Easy VPN モードの動作

企業ネットワークからトンネル経由で Easy VPN リモートの背後にあるホストにアクセスできるかどうかは、モードによって決まります。

- クライアント モードはポート アドレス変換 (PAT) モードとも呼ばれ、Easy VPN リモートプライベート ネットワーク上のすべてのデバイスを、企業ネットワークのデバイスから分離します。Easy VPN リモートは、内部ホストのすべての VPN トラフィックに対してポート アドレス変換 (PAT) を実行します。Easy VPN リモートのプライベート側のネットワークとアドレスは非表示になっており、直接アクセスすることはできません。Easy VPN クライアントの内部インターフェイスまたは内部ホストに対して、IP アドレスの管理は必要ありません。
- ネットワーク拡張モード (NEM) は、内部インターフェイスとすべての内部ホストが、トンネルを介して企業ネットワーク全体にルーティングできるようにします。内部ネットワークのホストは、スタティック IP アドレスで事前設定されたアクセス可能なサブネット (スタティックまたは DHCP を介して) から IP アドレスを取得します。NEM では、PAT は VPN トラフィックに適用されません。このモードでは、内部ネットワークのホストごとの VPN 設定やトンネルは必要ありません。Easy VPN リモートによってすべてのホストにトンネリングが提供されます。

Easy VPN サーバーはデフォルトでクライアント モードになります。NEM モードを設定するには、グループポリシー コンフィギュレーション モードで **nem enable** コマンドを使用します。Easy VPN リモートにはデフォルト モードがないため、トンネルを確立する前に、必ず、Easy VPN リモートにいずれかの動作モードを指定する必要があります。PAT または NEM を設定するには、Easy VPN リモートで **vpnclient mode** コマンドを使用します。



- (注) NEM モード用に設定された Easy VPN リモート ASA は、自動トンネル起動をサポートしています。自動起動には、トンネルのセットアップに使用するクレデンシャルの設定とストレージが必要です。セキュアユニット認証がイネーブルの場合は、トンネルの自動開始がディセーブルになります。

複数のインターフェイスが設定されているネットワーク拡張モードの Easy VPN リモートは、最もセキュリティレベルが高いインターフェイスからのローカルに暗号化されたトラフィックに対してのみトンネルを構築します。

### Easy VPN ユーザー認証

ASA Easy VPN リモートは、**vpncient username** コマンドを使用して、自動ログイン用にユーザー名とパスワードを保存できます。

セキュリティを強化するために、Easy VPN サーバーは以下を要求できます。

- セキュアユニット認証 (SUA) : 設定されているユーザー名およびパスワードを無視して、ユーザーに手動による認証を要求します。デフォルトでは、SUA はディセーブルになっており、**secure-unit-authentication enable** コマンドを使用して、Easy VPN サーバーで SUA をイネーブルにします。
- 個別ユーザー認証 (IUA) : Easy VPN リモートの背後にいるユーザーは、企業 VPN ネットワークへのアクセス権限を得るために、ユーザー認証を受ける必要があります。デフォルトでは、IUA はディセーブルになっており、**user-authentication enable** コマンドを使用して、Easy VPN サーバーで IUA をイネーブルにします。

IUA を使用する場合は、ハードウェアクライアントの背後にある特定のデバイス (Cisco IP Phone やプリンタなど) が個々のユーザー認証をバイパスできるようにする必要があります。これを設定するには、Easy VPN サーバーで **ip-phone-bypass** コマンドを使用して IP Phone Bypass を指定し、Easy VPN リモートで **mac-exempt** コマンドを使用して MAC アドレス免除を指定します。

さらに、Easy VPN サーバーは、クライアントのアクセスを終了させるまでのアイドルタイムアウト時間を設定または削除できます。これを行うには、Easy VPN サーバーで **user-authentication-idle-timeout** コマンドを使用します。

ユーザー名とパスワードが設定されていない場合、SUA がディセーブルになっている場合、または IUA がイネーブルになっている場合、Cisco Easy VPN サーバーは HTTP トラフィックを代行受信し、ユーザーをログインページにリダイレクトします。HTTP リダイレクションが自動で、Easy VPN サーバー上のコンフィギュレーションが必要ない。

### リモート管理

Easy VPN リモートハードウェアクライアントとして動作する ASA は、さらに IPsec 暗号化されるかどうかにかかわらず、SSH または HTTPS を使用して管理アクセスをサポートします。



デフォルトでは、管理トンネルは、SSH または HTTPS 暗号化で IPsec 暗号化を使用します。IPsec 暗号化レイヤをクリアすると、VPN トンネルの外部に管理アクセスできます。これを行うには、**vpnclient management clear** コマンドを使用します。トンネル管理をクリアしても、IPsec の暗号化レベルが削除されるだけで、SSH や HTTPS など、その接続に存在する他の暗号化には影響しません。

セキュリティを強化するために、Easy VPN リモートは、IPsec 暗号化および企業側の特定のホストまたはネットワークへの管理アクセスの制限を要求できます。これを行うには、グローバル コンフィギュレーション モードで **vpnclient management tunnel** コマンドを使用します。

デフォルトのリモート管理操作に戻すには、**no vpnclient management** を使用します。



- (注) NAT デバイスが ASA Easy VPN リモートとインターネットの間で動作している場合は、ASA Easy VPN リモート上に管理トンネルを設定しないでください。そのような設定では、**vpnclient management clear** コマンドを使用して、リモート管理をクリアしてください。

コンフィギュレーションにかかわらず、DHCP 要求（更新メッセージを含む）は IPsec トンネル上を流れません。vpnclient management tunnel を使用しても、DHCP トラフィックは許可されません。

## Easy VPN リモートの設定

### 始める前に

Easy VPN リモートの設定に必要な次の情報を取得します。

- プライマリ Easy VPN サーバーのアドレスと、セカンダリ サーバーのアドレスのアドレス（セカンダリ サーバーを使用できる場合）。
- Easy VPN リモートを動作させるアドレッシング モード（クライアントまたは NEM）。
- Easy VPN サーバー グループ ポリシーの名前とパスワード（事前共有鍵）、または目的のグループ ポリシーを選択して認証する事前設定されたトラストポイント。
- Easy VPN サーバーに設定されている、VPN トンネルの使用を許可されたユーザー。
- リモート管理インターフェイスに対して BVI インターフェイスが使用されている場合、そのインターフェイスで **management-access** を設定する必要があります。

### 手順

**ステップ 1** Easy VPN サーバーのアドレスを入力します。

**vpnclient server ip-primary** [*ip-secondary-1... ip-secondary-n*]

- *ip\_primary\_address* : プライマリ Easy VPN サーバーの IP アドレスまたは DNS 名。

- *ip-secondary-n* (任意) : 最大 10 台のバックアップ Easy VPN サーバーの IP アドレスまたは DNS 名のリスト。スペースを使用して、リスト内の項目を区切ります。

例 :

```
asa(config)#vpnclient server 10.10.10.15 10.10.10.30 192.168.10.10
```

- ステップ 2** (任意) 自動的に選択されたデフォルトのインターフェイスが望ましくない場合は、内部セキュア インターフェイスを再割り当てします。

起動時に最もセキュリティ レベルが高い物理インターフェイスまたは BVI がセキュア なリソースへの内部接続に使用されます。別のインターフェイスを使用する場合は、**vpnclient secure interface interface-name** コマンドを使用します。物理または仮想インターフェイスを割り当てることができます。

- ステップ 3** 動作モードを指定します。

**vpnclient mode {client-mode | network-extension-mode}**

- **client-mode** : ポートアドレス変換 (PAT) モードを使用して、クライアントに関連する内部ホストのアドレスを企業ネットワークから分離します。
- **network-extension-mode** : 内部ホストのアドレスは、企業ネットワークからアクセス可能です。

例 :

```
asa(config)#vpnclient mode network-extension-mode
```

- ステップ 4** (任意) 必要な場合は、TCP カプセル化 IPsec を使用するように Easy VPN ハードウェア クライアントを設定します。

**vpnclient ipsec-over-tcp [port tcp\_port]**

指定されていない場合、Easy VPN ハードウェア クライアントはポート 10000 を使用します。

TCP カプセル化 IPsec を使用するように Easy VPN リモートを設定する場合は、**crypto ipsec df-bit clear-df outside** コマンドを入力して、カプセル化ヘッダーから Don't Fragment (DF) ビットをクリアします。DF ビットは、パケットを断片化できるかどうかを決定する IP ヘッダー内のビットです。このコマンドを使用すると、Easy VPN ハードウェア クライアントは MTU サイズよりも大きいパケットを送信できます。

例 :

ポート 10501 で TCP カプセル化 IPsec を使用するように Easy VPN ハードウェア クライアントを設定し、外部インターフェイスを介して大きなパケットを送信できるようにします。

```
hostname(config)# vpnclient ipsec-over-tcp port 10501
hostname(config)# crypto ipsec df-bit clear-df outside
```

- ステップ 5** 次のいずれかの方法を使用して、Easy VPN サーバーで設定されているトンネル グループを特定します。

- Easy VPN サーバー グループ ポリシーの名前とパスワード (事前共有鍵) を指定します。

### **vpnclient vpngroup** *group\_name* **password** *preshared\_key*

- *group\_name* : Easy VPN サーバー上に設定された VPN トンネル グループの名前。接続を確立する前に、このトンネル グループをサーバー上に設定する必要があります。
- *preshared\_key* : Easy VPN サーバーで認証に使用される IKE 事前共有キー。

たとえば、次のコマンドを入力して、TestGroup1 と呼ばれる VPN トンネル グループと IKE 事前共有キー my\_key123 を指定します。

```
hostname(config)# vpnclient vpngroup TestGroup1 password my_key123
hostname(config)#
```

- グループ ポリシーを選択して認証する事前設定されたトラストポイントを指定します。

### **vpnclient trustpoint** *trustpoint\_name* [**chain**]

- *trustpoint\_name* : 認証に使用する RSA 証明書を識別するトラストポイントを指定します。
- **chain** (任意) : 証明書チェーン全体を送信します。

たとえば、次のコマンドを入力して **central** という名前の証明書を指定し、証明書チェーン全体を送信します。

```
hostname(config)# crypto ca trustpoint central
hostname(config)# vpnclient trustpoint central chain
hostname(config)#
```

- ステップ 6** グループポリシーで NEM とスプリットトンネルが設定されている場合は、自動接続するように VPN トンネルを設定します。

### **vpnclient nem-st-autoconnect**

- ステップ 7** (任意) Easy VPN サーバーのグループポリシーで個別ユーザー認証 (IAU) と IP Phone Bypass が設定されている場合は、Cisco IP phone、ワイヤレス アクセスポイント、プリンタなどのデバイスには認証機能がないため、それらの認証を免除します。

### **vpnclient mac-exempt** *mac\_addr\_1 mac\_mask\_1* [*mac\_addr\_2 mac\_mask\_2...mac\_addr\_n mac\_mask\_n*]

- アドレスのリストは 15 以下でなければなりません。
- *mac\_addr* : 個別ユーザー認証をバイパスするデバイスの MAC アドレス (ドット付きの 16 進数で表記)。
- *mac\_mask* : 対応する MAC アドレスのネットワーク マスク。

MAC マスク ffff.ff00.0000 は、同一の製造業者が製造したすべてのデバイスに対応します。  
MAC マスク ffff.ffff.ffff は 1 つのデバイスに対応します。

同じ製造業者のすべてのデバイスを MAC マスク ffff.ff00.0000 を使用して指定する場合は、特定の MAC アドレスの最初の 6 文字だけが必要です。

例 :

Cisco IP Phone には、製造業者 ID として 00036b が設定されています。したがって、次のコマンドは、今後追加される可能性がある Cisco IP Phone も含めてすべての Cisco IP Phone を免除します。

```
hostname (config) # vpnclient mac-exempt 0003.6b00.0000 ffff.ff00.0000
hostname (config) #
```

(注) 次のように、個別ユーザー認証と IP Phone Bypass を Easy VPN サーバー グループ ポリシーに設定する必要があります。

```
hostname (config-group-policy) #user-authentication enable
hostname (config-group-policy) #ip-phone-bypass enable
```

**ステップ 8** 自動 Xauth ユーザー ログイン クレデンシャルを設定します。

```
vpnclient username username password password
```

**ステップ 9** (任意) Easy VPN リモートのリモート監視を設定します。

デフォルトでは、管理トンネルは、SSH または HTTPS 暗号化で IPsec 暗号化を使用します。IPsec 暗号化を削除するか、またはこの暗号化を保持して特定のホストにのみ ASA の管理を許可するには、次のコマンドのいずれかを使用します。

- **vpnclient management clear**

IPsec 暗号化レイヤをクリアして、VPN トンネル外部への管理アクセスを許可します。

- **vpnclient management tunnel ip\_addr\_1 ip\_mask\_1 [ip\_addr\_2 ip\_mask\_2...ip\_addr\_n ip\_mask\_n]**

例：

次のコマンドを入力して IPSec トンネルの作成を自動化し、IP アドレス 192.168.10.10 のホストに管理アクセス権限を与えます。

```
hostname (config) # vpnclient management tunnel 192.198.10.10 255.255.255.0
```

(注) NAT デバイスが ASA Easy VPN リモートとインターネットの間で動作している場合は、ASA Easy VPN リモート上に管理トンネルを設定しないでください。そのような設定では、**vpnclient management clear** コマンドを使用して、リモート管理をクリアしてください。

**ステップ 10** ASA で Easy VPN ハードウェア クライアントをイネーブルにします。

```
vpnclient enable
```

Easy VPN リモートをイネーブルにする前に、サーバー アドレス、モード、およびトンネルグループの仕様を設定する必要があります。

**ステップ 11** (任意) 構成で Easy VPN トンネルが必要な場合は、手動で Easy VPN トンネルを接続します。

```
vpnclient connect
```



機能名	リリース	機能情報
BVI サポートのための Easy VPN 拡張	9.9(2)	<p>Easy VPN は、ブリッジ型仮想インターフェイスセキュアインターフェイスとしてサポートが拡張され、管理者は新しい <b>vpnclient secure interface</b> <code>[interface-name]</code> コマンドを使用して内部セキュアインターフェイスを直接設定できるようになりました。</p> <p>物理インターフェイスまたはブリッジ型仮想インターフェイスを内部セキュアインターフェイスとして設定することができます。これが管理者によって指定されていない場合、Easy VPN はそれが独立した物理インターフェイスまたは BVI に関わらず、以前と同じレベルを使用してその内部セキュアインターフェイスを選択します。</p> <p>また、管理アクセスがその BVI で有効になる場合、<b>telnet</b>、<b>http</b>、<b>ssh</b> などの管理サービスを実行できるようになりました。</p> <p>新規または変更されたコマンド：<b>vpnclient secure interface</b> <code>[interface-name]</code>、<b>https</b>、<b>telnet</b>、<b>ssh</b>、<b>manage</b></p>



## 第 12 章

# 仮想トンネル インターフェイス

この章では、VTI トンネルの設定方法について説明します。

- [仮想トンネル インターフェイスについて \(309 ページ\)](#)
- [仮想トンネル インターフェイスの注意事項 \(310 ページ\)](#)
- [VTI トンネルの作成 \(312 ページ\)](#)
- [仮想トンネル インターフェイスの機能履歴 \(319 ページ\)](#)

## 仮想トンネル インターフェイスについて

ASA は、仮想トンネル インターフェイス (VTI) と呼ばれる論理 インターフェイスをサポートします。ポリシーベースの VPN の代わりに、VTI を使用してピア間に VPN トンネルを作成できます。VTI は、各トンネルの終端に IPsec プロファイルが付加されたルートベースの VPN をサポートします。動的ルートまたは静的ルートを使用できます。VTI からの出力トラフィックは暗号化されてピアに送信され、VTI への入力トラフィックは関連付けられた SA によって復号化されます。

VTI を使用することにより、静的暗号マップのアクセスリストを設定してインターフェイスにマッピングすることが不要になります。すべてのリモートサブネットを追跡し、暗号マップのアクセスリストに含める必要がなくなります。展開が簡単になるほか、ダイナミックルーティングプロトコルのルートベースの VPN をサポートするステティック VTI があると、仮想プライベートクラウドの多くの要件を満たすこともできます。

### スタティック VTI

2 つのサイト間でトンネルが常にオンになっているサイト間接続用に、スタティック VTI 設定を使用できます。スタティック VTI インターフェイスの場合、物理インターフェイスをトンネルソースとして定義する必要があります。デバイスごとに最大 1024 の VTI を関連づけることができます。スタティック VTI インターフェイスを作成するには、[VTI インターフェイスの追加 \(316 ページ\)](#) を参照してください。

# 仮想トンネルインターフェースの注意事項

## コンテキストモードとクラスタリング

- シングル モードでだけサポートされています。
- クラスタリングはサポートされません。

## ファイアウォール モード

ルーテッド モードのみでサポートされます。

## IPv6 のサポート

- IPv6 アドレスが指定された VTI を設定できます。
- VTI のトンネル送信元とトンネル接続先の両方に IPv6 アドレスを設定できます。
- パブリック IP バージョンを介した VTI IP（または内部ネットワーク IP バージョン）の次の組み合わせがサポートされています。
  - IPv6 over IPv6
  - IPv4 over IPv6
  - IPv4 over IPv4
  - IPv6 over IPv4
- トンネルの送信元および接続先としてサポートされるのは、静的 IPv6 アドレスだけです。
- VTI では IPv6 BGP はサポートされていません。
- トンネル送信元インターフェイスには IPv6 アドレスを設定できます。トンネルエンドポイントとして使用するアドレスを指定できます。指定しない場合、デフォルトでは、リスト内の最初の IPv6 グローバルアドレスがトンネルエンドポイントとして使用されます。
- トンネルモードを IPv6 として指定できます。指定した場合、VTI を介して IPv6 トラフィックをトンネリングできます。ただし、単一 VTI のトンネルモードは IPv4 または IPv6 のいずれかになります。

## 一般的な設定時の注意事項

- VTI は IPsec モードのみで設定可能です。ASA で GRE トンネルを終了することはサポートされていません。
- トンネルインターフェイスを使用するトラフィックには、BGP ルートまたは静的ルートを使用することができます。



- VTI の MTU は、基盤となる物理インターフェイスに応じて自動的に設定されます。ただし、VTI を有効にした後で物理インターフェイス MTU を変更した場合は、新しい MTU 設定を使用するために VTI を無効にしてから再度有効にする必要があります。
- デバイスには最大 1024 の VTI を設定できます。VTI 数を計算する際は、次の点を考慮してください。
  - nameif サブインターフェイスを含めて、デバイスに設定できる VTI の総数を導き出します。
  - ポートチャネルのメンバーインターフェイスに nameif を設定することはできません。したがって、トンネル数は実際のメイン ポートチャネル インターフェイスの数だけ減少し、そのメンバーインターフェイスの数は減少しません。
  - プラットフォームが 1024 個を超えるインターフェイスをサポートしている場合でも、VTI の数はそのプラットフォームで設定可能な VLAN の数に制限されます。たとえば、500 の VLAN をサポートしているモデルの場合、トンネル数は 500 から設定された物理インターフェイスの数を引いた数になります。
- VTI は IKE のバージョン v1 および v2 をサポートしており、トンネルの送信元と宛先の間でのデータ送受信に IPsec を使用します。
- NAT を適用する必要がある場合、IKE および ESP パケットは、UDP ヘッダーにカプセル化されます。
- IKE および IPsec のセキュリティアソシエーションには、トンネル内のデータトラフィックに関係なく、継続的にキーの再生成が行われます。これにより、VTI トンネルは常にアップした状態になります。
- トンネルグループ名は、ピアが自身の IKEv1 または IKEv2 識別情報として送信するものと一致する必要があります。
- サイト間トンネルグループの IKEv1 では、トンネルの認証方式がデジタル証明書である場合、かつ/またはピアがアグレッシブモードを使用するように設定されている場合、IP アドレス以外の名前を使用できます。
- 暗号マップに設定されるピアアドレスと VTI のトンネル宛先が異なる場合、VTI 設定と暗号マップの設定を同じ物理インターフェイスに共存させることができます。
- VTI 経由のトラフィックを制御するため、VTI インターフェイスにアクセスルールを適用することができます。
- ICMP ping は、VTI インターフェイス間でサポートされます。
- ASA が IOS IKEv2 VTI クライアントを終端している場合は、IOS VTI クライアントによって開始されたこの L2L セッションのモード CFG 属性を ASA が取得できないため、IOS の設定交換要求を無効にします。

## デフォルト設定

- デフォルトでは、VTI 経由のトラフィックは、すべて暗号化されます。

- VTI インターフェイスのデフォルトのセキュリティレベルは 0 です。セキュリティレベルを設定することはできません。

## VTI トンネルの作成

VTI トンネルを設定するには、IPsec プロポーザル（トランスフォームセット）を作成します。IPsec プロポーザルを参照する IPsec プロファイルを作成した後で、IPsec プロファイルを持つ VTI インターフェイスを作成します。リモートピアには、同じ IPsec プロポーザルおよび IPsec プロファイルパラメータを設定します。SA ネゴシエーションは、すべてのトンネルパラメータが設定されると開始します。



- (注) VPN および VTI ドメインの両方に属し、物理インターフェイス上で BGP 隣接関係を持つ ASA では、次の動作が発生します。

インターフェイスヘルスチェックによって状態の変更がトリガーされると、物理インターフェイスでのルートは、新しいアクティブなピアとの BGP 隣接関係が再確立されるまで削除されます。この動作は、論理 VTI インターフェイスには該当しません。

VTI 経由のトラフィックを制御するため、VTI インターフェイスにアクセス制御リストを適用することができます。IPsec トンネルから送信されるすべてのパケットに対して、ACL で発信元インターフェイスと宛先インターフェイスをチェックせずに許可するには、グローバルコンフィギュレーションモードで `sysopt connection permit-vpn` コマンドを入力します。

ACL をチェックせずに ASA を通過する IPsec トラフィックをイネーブルにするための次のコマンドを使用できます。

```
hostname(config)# sysopt connection permit-vpn
```

外部インターフェイスと VTI インターフェイスのセキュリティレベルが 0 の場合、VTI インターフェイスに ACL が適用されていても、`same-security-traffic` が設定されていなければヒットしません。

この機能を設定するには、グローバルコンフィギュレーションモードで `intra-interface` 引数を指定して `same-security-traffic` コマンドを実行します。

詳細については、[インターフェイス内トラフィックの許可（ヘアピニング）](#)（81 ページ）を参照してください。

### 手順

- ステップ 1 IPsec プロポーザル（トランスフォームセット）を追加します。
- ステップ 2 IPsec プロファイルを追加します。
- ステップ 3 VTI トンネルを追加します。

## IPsec プロポーザル（トランスフォームセット）の追加

トランスフォームセットは、VTI トンネル内のトラフィックを保護するために必要です。これは、VPN 内のトラフィックを保護するためのセキュリティ プロトコルとアルゴリズムのセットであり、IPsec プロファイルの一部として使用されます。

### 始める前に

- VTI に関連付けられた IKE セッションを認証するには、事前共有キーまたは証明書のいずれかを使用できます。IKEv2 では、非対称認証方式とキーが使用できます。IKEv1 と IKEv2 のどちらも、VTI に使用するトンネルグループの下に事前共有キーを設定する必要があります。
- IKEv1 を使用した証明書ベースの認証には、イニシエータで使用されるトラストポイントを指定する必要があります。レスポндаについては、`tunnel-group` コマンドでトラストポイントを指定する必要があります。IKEv2 では、イニシエータとレスポндаの両方について、認証に使用するトラストポイントを `tunnel-group` コマンドで指定する必要があります。

### 手順

セキュリティアソシエーションを確立するための IKEv1 トランスフォームセットまたは IKEv2 IPsec プロポーザルを追加します。

IKEv1 トランスフォームセットを追加します。

```
crypto ipsec ikev1 transform-set {transform-set-name | encryption | authentication}
```

例：

```
ciscoasa(config)#crypto ipsec ikev1 transform-set SET1 esp-aes esp-sha-hmac
```

*encryption* では、IPsec データフローを保護するための暗号化方式を指定します。

- `esp-aes` : AES と 128 ビット キーを使用します。
- `esp-aes-192` : AES と 192 ビット キーを使用します。
- `esp-aes-256` : AES と 256 ビット キーを使用します。
- `esp-null` : 暗号化なし。

*authentication* では、IPsec データフローを保護するための暗号化方式を指定します

- `esp-md5-hmac` : ハッシュ アルゴリズムとして MD5/HMAC-128 を使用します。
- `esp-sha-hmac` : ハッシュ アルゴリズムとして SHA/HMAC-160 を使用します。
- `esp-none` : HMAC 認証なし。

IKEv2 IPsec プロポーザルを追加します。

(注) IOS プラットフォームについては、IKEv2 プロファイル コンフィギュレーション モードで **no config-exchange request** コマンドを使用し、設定の交換のオプションをディセーブルにします。詳細については、「<http://www.cisco.com/c/en/us/td/docs/ios-xml/ios/security/a1/sec-a1-cr-book/sec-cr-c2.html#wp3456426280>」を参照してください。

- IPsec プロポーサルの名前を指定します。

```
crypto ipsec ikev2 ipsec-proposal IPsec proposal name
```

例 :

```
ciscoasa(config)#crypto ipsec ikev2 ipsec-proposal SET1
```

- crypto IPsec ikev2 ipsec-proposal コンフィギュレーションモードで、セキュリティパラメータを指定します。

```
protocol esp {encryption {aes | aes-192 | aes-256 | aes-gcm | aes-gcm-192 | aes-gcm-256 | null} | integrity {sha-1 | sha-256 | sha-384 | sha-512 | null}}
```

例 :

```
ciscoasa(config-ipsec-proposal)#protocol esp encryption aes aes-192
```

## IPsec プロファイルの追加

IPsec プロファイルには、その参照先の IPsec プロポーザルまたはトランスフォームセット内にある必要なセキュリティプロトコルおよびアルゴリズムが含まれています。これにより、2つのサイト間 VTI VPN ピアの間でセキュアな論理通信パスが確保されます。

手順

**ステップ 1** プロファイル名を設定します。

```
crypto ipsec profile name
```

例 :

```
ciscoasa(config)#crypto ipsec profile PROFILE1
```

**ステップ 2** IKEv1 または IKEv2 プロポーザルを設定します。IKEv1 トランスフォームセットまたは IKEv2 IPsec プロポーザルのいずれかを選択できます。

a) IKEv1 トランスフォームセットを設定します。

- IKEv1 プロポーザルを設定するには、crypto ipsec profile コマンドサブモードで次のコマンドを入力します。

```
set ikev1 transform set set_name
```

この例の SET1 は、以前に作成された IKEv1 プロポーザルセットです。

```
ciscoasa(config-ipsec-profile)#set ikev1 transform-set SET1
```

b) IKEv2 プロポーザルを設定します。

- IKEv2 プロポーザルを設定するには、`crypto ipsec profile` コマンドサブモードで次のコマンドを入力します。

```
set ikev2 ipsec-proposal IPsec_proposal_name
```

この例では、SET1 は、以前に作成された IKEv2 IPsec プロポーザルです。

```
ciscoasa(config-ipsec-profile)#set ikev2 ipsec-proposal SET1
```

**ステップ 3** (任意) セキュリティ アソシエーションの期間を指定します。

```
set security-association lifetime { seconds number | kilobytes {number | unlimited} }
```

例 :

```
ciscoasa(config-ipsec-profile)#set security-association lifetime
seconds 120 kilobytes 10000
```

**ステップ 4** (任意) VTI トンネルの一端をレスポндаとしてのみ動作するように設定します。

```
responder-only
```

- VTI トンネルの一端をレスポндаとしてのみ動作するように設定できます。レスポндаのみの端は、トンネルまたはキー再生成を開始しません。
- IKEv2 を使用する場合、セキュリティ アソシエーションのライフタイム期間は、イニシエータ側の IPsec プロファイルのライフタイム値より大きく設定します。こうすることで、イニシエータ側での正常なキー再生成が促進され、トンネルのアップ状態が保たれます。
- IKEv1 を使用すると、IOS が継続的なチャネル モードをサポートしていないため、IOS は常にレスポндаのみのモードになります。ASA は、イニシエータ、セッション、キーの再生成になります。
- イニシエータ側のキー再生成の設定が不明の場合、レスポндаのみのモードを解除して SA の確立を双方向にするか、レスポндаのみの端の IPsec ライフタイム値を無期限にして期限切れを防ぎます。

**ステップ 5** (任意) PFS グループを指定します。Perfect Forward Secrecy (PFS) は、暗号化された各交換に対し、一意のセッション キーを生成します。この一意のセッション キーにより、交換は、後続の復号化から保護されます。PFS を設定するには、PFS セッション キーを生成する際に使用する Diffie-Hellman キー導出アルゴリズムを選択する必要があります。キー導出アルゴリズムは、IPsec セキュリティ アソシエーション (SA) キーを生成します。各グループでは、異なるサイズの係数が使用されます。係数が大きいほどセキュリティが強化されますが、処理時間が長くなります。Diffie-Hellman グループは、両方のピアで一致させる必要があります。

```
set pfs { group14 }
```

例 :

```
ciscoasa(config-ipsec-profile)# set pfs group14
```

**ステップ 6** (任意) VTI トンネル接続の開始時に使用する証明書を定義するトラストポイントを指定します。

**set trustpoint name**

例 :

```
ciscoasa (config-ipsec-profile) #set trustpoint TPVTI
```

## VTI インターフェイスの追加

新しい VTI インターフェイスを作成して VTI トンネルを確立するには、次の手順を実行します。



(注) アクティブなトンネル内のルータが使用できないときにトンネルをアップした状態に保つため、IP SLA を実装します。 <http://www.cisco.com/go/asa-config> の『ASA General Operations Configuration Guide』の「Configure Static Route Tracking」を参照してください。

### 手順

**ステップ 1** 新しいトンネル インターフェイスを作成します。

**interface tunnel tunnel\_interface\_number**

トンネル ID を 0 ~ 10413 の範囲で指定します。最大 10413 の VTI インターフェイスがサポートされます。

(注) 他のデバイスから ASA 5506-X に設定を移行する場合は、1 ~ 10413 の範囲のトンネル ID を使用します。これは、ASA 5506-X デバイスで使用可能なトンネル範囲 1 ~ 10413 に対応させるためです。

例 :

```
ciscoasa (config) #interface tunnel 100
```

**ステップ 2** VTI インターフェイス の名前を入力します。

**interface tunnel** コマンドサブモードで、次のコマンドを入力します。

**nameif interface name**

例 :

```
ciscoasa (config-if) #nameif vti
```

**ステップ 3** VTI インターフェイスの IP アドレスを入力します。

**ip address IP addressmask**

例 :

```
ciscoasa(config-if)#ip address 192.168.1.10 255.255.255.254
```

**ステップ 4** トンネル送信元のインターフェイスを指定します。

```
tunnel source interface interface_name
```

送信元インターフェイスとして、物理インターフェイスかを使用できます。

例：

```
ciscoasa(config-if)#tunnel source interface outside
```

**ステップ 5** トンネル宛先の IP アドレスを指定します。

```
tunnel destination ip_address
```

例：

```
ciscoasa(config-if)#tunnel destination 10.1.1.1
```

**ステップ 6** トンネルにトンネルモード IPsec IPv4 を設定します。

```
tunnel mode ipsec ipv4
```

例：

```
ciscoasa(config-if)#tunnel mode ipsec ipv4
```

**ステップ 7** トンネルに IPsec プロファイルを割り当てます。

```
tunnel protection ipsec IPsec profile
```

例：

```
ciscoasa(config-if)#tunnel protection ipsec Profile1
```

---

## 例

ASA と IOS デバイスの間の VTI トンネル (IKEv2 を使用) の設定例

```
ASA□  
  
crypto ikev2 policy 1  
  encryption aes-gcm-256  
  integrity null  
  group 24  
  prf sha512  
  lifetime seconds 86400  
!  
crypto ipsec ikev2 ipsec-proposal gcm256  
  protocol esp encryption aes-gcm-256  
  protocol esp integrity null  
!  
crypto ipsec profile asa-vti  
  set ikev2 ipsec-proposal gcm256  
!  
interface Tunnel 100  
  nameif vti
```

```
ip address 10.10.10.1 255.255.255.254
tunnel source interface [asa-source-nameif]
tunnel destination [router-ip-address]
tunnel mode ipsec ipv4
tunnel protection ipsec profile asa-vti
!
tunnel-group [router-ip-address] ipsec-attributes
ikev2 remote-authentication pre-shared-key cisco
ikev2 local-authentication pre-shared-key cisco
!
crypto ikev2 enable [asa-interface-name]

IOS □

!
crypto ikev2 proposal asa-vti
encryption aes-gcm-256
prf sha512
group 24
!
crypto ikev2 policy asa-vti
match address local [router-ip-address]
proposal asa-vti
!
crypto ikev2 profile asa-vti
match identity remote address [asa-ip-address] 255.255.255.255
authentication local pre-share key cisco
authentication remote pre-share key cisco
no config-exchange request
!
crypto ipsec transform-set gcm256 esp-gcm 256
!
crypto ipsec profile asa-vti
set ikev2-profile asa-vti
set transform-set gcm256
!
interface tunnel 100
ip address 10.10.10.0 255.255.255.254
tunnel mode ipsec ipv4
tunnel source [router-interface]
tunnel destination [asa-ip-address]
tunnel protection ipsec profile asa-vti
!
```



## 仮想トンネルインターフェイスの機能履歴

機能名	リリース	機能情報
ローカルトンネル ID のサポート	9.17(1)	<p>ASA は、ASA が NAT の背後に複数の IPsec トンネルを持ち、Cisco Umbrella Secure Internet Gateway (SIG) に接続できるようにする、一意のローカルトンネル ID をサポートしています。ローカル ID は、すべてのトンネルのグローバル ID ではなく、IKEv2 トンネルごとに一意の ID を設定するために使用されます。</p> <p>新規/変更されたコマンド：<b>local-identity-from-cryptomap</b>、</p>
スタティック VTI での IPv6 のサポート	9.16(1)	<p>ASA は、仮想トンネルインターフェイス (VTI) の設定で IPv6 アドレスをサポートしています。</p> <p>VTI トンネル送信元インターフェイスには、トンネルエンドポイントとして使用するよう設定できる IPv6 アドレスを設定できます。トンネル送信元インターフェイスに複数の IPv6 アドレスがある場合は、使用するアドレスを指定できます。指定しない場合は、リストの最初の IPv6 グローバルアドレスがデフォルトで使用されます。</p> <p>トンネルモードは、IPv4 または IPv6 のいずれかです。ただし、トンネルをアクティブにするには、VTI で設定されている IP アドレスタイプと同じである必要があります。IPv6 アドレスは、VTI のトンネル送信元インターフェイスまたはトンネル宛先インターフェイスに割り当てることができます。</p> <p>新規/変更されたコマンド：<b>tunnel source interface</b>、<b>tunnel destination</b>、<b>tunnel mode</b></p>
デバイスあたり 1024 個の VTI インターフェイスのサポート	9.16(1)	<p>デバイスに設定できる VTI の最大数が、100 個から 1024 個に増加しました。</p> <p>プラットフォームが 1024 個を超えるインターフェイスをサポートしている場合でも、VTI の数はそのプラットフォームで設定可能な VLAN の数に制限されます。たとえば、ASA 5510 は 100 個の VLAN をサポートしているため、トンネル数は 100 から設定された物理インターフェイスの数を引いた数になります。</p> <p>新規/変更されたコマンド：なし</p>
VTI での DHCP リレーサーバーのサポート	9.14(1)	<p>ASA は、インターフェイスを接続する DHCP リレーサーバーとして VTI インターフェイスを設定することを可能にします。</p> <p>次のコマンドが変更されました。<b>dhcprelay server ip_address vti_ifc_name</b>。</p>

機能名	リリース	機能情報
VTI での IKEv2、証明書ベース認証、および ACL のサポート	9.8(1)	<p>仮想トンネルインターフェイス (VTI) は、BGP (静的 VTI) をサポートするようになりました。スタンドアロンモードとハイアベイラビリティモードで、IKEv2 を使用できます。IPsec プロファイルにトラストポイントを設定することにより、証明書ベースの認証を使用できます。また、入力トラフィックをフィルタリングする <code>access-group</code> コマンドを使用して、VTI 上でアクセスリストを適用することもできます。</p> <p>IPsec プロファイルのコンフィギュレーションモードに次のコマンドが導入されました。<b>set trustpoint</b></p>
仮想トンネルインターフェイス (VTI) のサポート	9.7(1)	<p>ASA が、仮想トンネルインターフェイス (VTI) と呼ばれる新しい論理インターフェイスによって強化されました。VTI はピアへの VPN トンネルを表すために使用されます。これは、トンネルの各終端に接続されている IPsec プロファイルを利用したルートベースの VPN をサポートします。VTI を使用することにより、静的暗号マップのアクセスリストを設定してインターフェイスにマッピングすることが不要になります。</p> <p>次のコマンドが導入されました。<b>crypto ipsec profile、interface tunnel、responder-only、set ikev1 transform-set、set pfs、set security-association lifetime、tunnel destination、tunnel mode ipsec、tunnel protection ipsec profile、tunnel source interface。</b></p>



## 第 13 章

# VPN の外部 AAA サーバーの設定

- [外部 AAA サーバーについて \(321 ページ\)](#)
- [外部 AAA サーバーを使用する際のガイドライン \(322 ページ\)](#)
- [複数証明書認証の設定 \(322 ページ\)](#)
- [VPN の LDAP 許可の設定 \(324 ページ\)](#)
- [Active Directory/LDAP VPN リモート アクセス許可の例 \(340 ページ\)](#)

## 外部 AAA サーバーについて

この ASA は、外部の LDAP、RADIUS、TACACS+ サーバーを使用して、ASA の認証、認可、アカウントिंग (AAA) をサポートするように設定できます。外部 AAA サーバーは、設定されたアクセス許可と属性を適用します。外部サーバーを使用するように ASA を設定する前に、適切な ASA 許可属性を指定して外部 AAA サーバーを設定し、それらの属性のサブセットから特定のアクセス許可を個々のユーザーに割り当てる必要があります。

## 許可属性のポリシー適用の概要

ASA は、ユーザー認可属性（ユーザー権利またはユーザー権限とも呼ばれる）を VPN 接続に適用するためのいくつかの方法をサポートしています。ASA を設定して、次のいずれかの組み合わせからユーザー属性を取得できます。

- ASA のダイナミック アクセス ポリシー (DAP)
- 外部 RADIUS または LDAP 認証および許可サーバー（およびその両方）
- ASA のグループ ポリシー

ASA がすべてのソースから属性を受信すると、それらの属性は評価されて集約され、ユーザーポリシーに適用されます。属性の間で衝突がある場合、DAP 属性が優先されます。

ASA は次の順序で属性を適用します。

1. ASA 上の DAP 属性：バージョン 8.0(2) で導入されたこの属性は、他のどの属性よりも優先されます。DAP 内でブックマークまたは URL リストを設定した場合は、グループポリシーで設定されているブックマークや URL リストよりも優先されます。

2. AAA サーバー上のユーザー属性：ユーザー認証や認可が成功すると、サーバーからこの属性が返されます。これらの属性を、ASA のローカル AAA データベースで個々のユーザーに設定されている属性（ASDM のユーザー アカウント）と混同しないようにしてください。
3. ASA で設定されているグループポリシー：RADIUS サーバーからユーザーに対して RADIUS CLASS 属性 IETF-Class-25 (OU=*group-policy*) の値が返された場合、ASA はそのユーザーを同じ名前のグループポリシーに配置し、そのグループポリシーの属性のうち、サーバーから返されないものを適用します。  
  
LDAP サーバーでは、任意の属性名を使用してセッションのグループポリシーを設定できます。ASA 上に設定された LDAP 属性マップによって、LDAP 属性が Cisco 属性 IETF-Radius-Class にマッピングされます。
4. 接続プロファイル（CLI では「トンネルグループ」と呼ばれます）によって割り当てられたグループポリシー：接続プロファイルには、接続の事前設定が含まれているほか、認証前にユーザーに適用されるデフォルトのグループポリシーが含まれています。ASA に接続しているすべてのユーザーは、最初にこのグループに所属します。このグループで、DAP、サーバーから返されるユーザー属性、ユーザーに割り当てられているグループポリシーにはない属性が提供されます。
5. ASA で割り当てられたデフォルトのグループポリシー（DfltGrpPolicy）：システムのデフォルト属性は、DAP、ユーザー属性、グループポリシー、接続プロファイルで不足している値を提供します。

## 外部 AAA サーバーを使用する際のガイドライン

ASA は、数値の ID ではなく属性名に基づいて LDAP 属性を適用します。RADIUS 属性は、名前ではなく数値 ID によって適用されます。

ASDM バージョン 7.0 の LDAP 属性には、cVPN3000 プレフィックスが含まれています。ASDM バージョン 7.1 以降では、このプレフィックスは削除されています。

LDAP 属性は、RADIUS の章に記載されている RADIUS 属性のサブセットです。

## 複数証明書認証の設定

AnyConnect クライアント SSL クライアントプロトコルと IKEv2 クライアントプロトコルを使用して、セッションごとに複数の認証を検証できるようになりました。たとえば、マシン証明書の発行元が特定の CA と一致することでデバイスが企業から支給されたデバイスであることを確認できます。

複数証明書オプションを使用すると、証明書を通じたマシンとユーザー両方の証明書認証が可能になります。このオプションがなければ、両方ではなく一方のみの証明書認証しか行うことができません。



- (注) 複数の証明書認証にはマシン証明書とユーザー証明書（または2つのユーザー証明書）が必要であるため、この機能では AnyConnect クライアント Start Before Logon (SBL) を使用できません。

ユーザー名の事前入力フィールドでは、2つ目の（ユーザー）証明書のフィールドを解析し、AAA および証明書認証済みの接続で以降の AAA 認証に使用することができます。プライマリとセカンダリの両方の事前入力のユーザー名は、常にクライアントから受信した2つ目の（ユーザー）証明書から取得されます。

9.14(1) 以降、ASA では、複数証明書認証を設定し、認証または許可にユーザー名の事前入力オプションを使用する場合に、プライマリユーザー名およびセカンダリユーザー名を取得する証明書を指定できます。詳細については、[複数証明書ユーザー名の設定 \(323 ページ\)](#) を参照してください。

複数証明書認証では、2つの証明書が認証されます。クライアントから受信した2つ目の（ユーザー）証明書は、事前入力および証明書由来のユーザー名のプライマリおよびセカンダリユーザー名による解析対象です。

SAML による複数証明書認証も設定できます。

既存の認証 `webvpn` 属性は、複数証明書認証のオプションを含めるように変更されます。

```
tunnel-group <name> webvpn-attributes
authentication {[aaa] [certificate | multiple-certificate] | saml}
```

複数証明書認証では、その接続試行を認証するために使用された証明書のフィールドに基づいてポリシー決定を行うことができます。複数証明書認証中にクライアントから受信したユーザーおよびマシンの証明書は DAP にロードされ、証明書のフィールドに基づいてポリシーを設定することができます。接続試行を許可または拒否するルールを設定できるようにダイナミック アクセス ポリシー (DAP) を使用して複数証明書認証を追加するには、『[ASA VPN ASDM Configuration Guide](#)』の適切なリリースの「[Add Multiple Certificate Authentication to DAP](#)」を参照してください。

## 複数証明書ユーザー名の設定

ASA 9.14(1) では、認証または許可のプライマリユーザー名およびセカンダリユーザー名として ASA で使用する必要がある証明書を設定するための新しいコマンドが導入されました。認証または許可パラメータを取得するために、SSL または IKE で送信されたマシン証明書（1つ目の証明書）を使用するか、クライアントからのユーザー証明書（2つ目の証明書）を使用するかを指定できます。このオプションは、認証タイプ (`aaa`、`certificate`、または `multiple-certificate`) に関係なく、任意のトンネルグループに使用および設定できます。ただし、構成は、複数証明書認証 (`multiple-certificate` または `aaa multiple-certificate`) に対してのみ有効となります。このオプションが複数証明書認証に使用されない場合は、2つ目の証明書がデフォルトとして認証または許可に使用されます。

## 手順

**ステップ 1** 1つ目の証明書と2つ目の証明書のどちらのプライマリユーザー名を使用するかを指定します。

**username-from-certificate-choice {first-certificate | second-certificate}**

**ステップ 2** 1つ目の証明書と2つ目の証明書のどちらのセカンダリユーザー名を使用するかを指定します。

**secondary-username-from-certificate-choice {first-certificate | second-certificate}**

例 :

```
tunnel-group tgl webvpn-attributes
authentication aaa multiple-certificate
pre-fill-username client
secondary-pre-fill-username client
tunnel-group tgl type remote-access
tunnel-group tgl general-attributes
secondary-authentication-server-group LOCAL
username-from-certificate-choice first-certificate
secondary-username-from-certificate-choice first-certificate
```

## VPN の LDAP 許可の設定

VPN アクセスのための LDAP 認証が成功すると、ASA は LDAP 属性を返す LDAP サーバーに対してクエリーを実行します。通常これらの属性には、VPNセッションに適用される認可データが含まれます。

この許可メカニズムとは別の異なる許可を LDAP ディレクトリ サーバーから取得することが必要な場合があります。たとえば、認証に SDI または証明書サーバーを使用している場合、認可情報は返されません。この場合、ユーザー認可では、認証の成功後に LDAP ディレクトリのクエリーを実行するため、認証と認可は2つのステップで行われます。

LDAP を使用した VPN ユーザー許可を設定するには、次の手順を実行します。

## 手順

**ステップ 1** AAA サーバー グループを作成します。

**aaa-server server\_group protocol {kerberos | ldap | nt | radius | sdi | tacacs+}**

例 :

```
hostname(config)# aaa-server servergroup1 protocol ldap
hostname(config-aaa-server-group)
```

**ステップ 2** remotegrp という名前の IPsec リモート アクセス トンネル グループを作成します。

**tunnel-group groupname**

例 :

```
hostname(config)# tunnel-group remotegrp
```

**ステップ 3** サーバー グループとトンネル グループを関連付けます。

**tunnel-group groupname general-attributes**

例 :

```
hostname(config)# tunnel-group remotegrp general-attributes
```

**ステップ 4** 以前作成した認証のための AAA サーバー グループに新しいトンネル グループを割り当てます。

**authorization-server-group group-tag**

例 :

```
hostname(config-general)# authorization-server-group ldap_dir_1
```

例

次に、LDAP を使用したユーザー許可を有効にするコマンドの例を示します。この例では、RAVPN という名前の IPsec リモート アクセス トンネル グループを作成し、すでに作成してある許可用の LDAP AAA サーバー グループにその新しいトンネルグループを割り当てています。

```
hostname(config)# tunnel-group RAVPN type remote-access
hostname(config)# tunnel-group RAVPN general-attributes
hostname(config-general)# authorization-server-group (inside) LDAP
hostname(config-general)#
```

この設定が完了したら、次のコマンドを入力して、ディレクトリパスワード、ディレクトリ検索の開始点、ディレクトリ検索の範囲など、追加の LDAP 許可パラメータを設定できます。

```
hostname(config)# aaa-server LDAP protocol ldap
hostname(config-aaa-server-group)# aaa-server LDAP (inside) host 10.0.2.128
hostname(config-aaa-server-host)# ldap-base-dn DC=AD,DC=LAB,DC=COM
hostname(config-aaa-server-host)# ldap-group-base-dn DC=AD,DC=LAB,DC=COM
hostname(config-aaa-server-host)# ldap-scope subtree
hostname(config-aaa-server-host)# ldap-login-dn AD\cisco
hostname(config-aaa-server-host)# ldap-login-password cisco123
hostname(config-aaa-server-host)# ldap-over-ssl enable
hostname(config-aaa-server-host)# server-type microsoft
```

## ASA LDAP 構成の定義

このセクションでは、LDAP AV-pair 属性のシンタックスの定義方法について説明します。次の情報が含まれています。

- [LDAP 許可でサポートされている Cisco 属性 \(326 ページ\)](#)
- [Cisco-AV-Pair 属性の構文 \(339 ページ\)](#)
- [Cisco-AV-Pair の ACL 例 \(340 ページ\)](#)



(注) ASA は、数値の ID ではなく属性名に基づいて LDAP 属性を適用します。一方、RADIUS 属性には、名前ではなく数値の ID が使用されます。

認可では、権限または属性を使用するプロセスを参照します。認証または認可サーバーとして定義されている LDAP サーバーは、権限または属性（設定されている場合）を適用します。

ASDM バージョン 7.0 の LDAP 属性には、cVPN3000 プレフィックスが含まれています。ソフトウェア バージョン 7.1 以降では、このプレフィックスは削除されています。

### LDAP 許可でサポートされている Cisco 属性

このセクションでは、ASA 5500、VPN 3000 コンセントレータ、および PIX 500 シリーズ ASA で使用される全属性のリストを示します。この表には、VPN 3000 コンセントレータおよび PIX 500 シリーズ ASA での属性サポート情報も含まれています。これは、このようなデバイスの組み合わせを使用するネットワークを設定するために役立ちます。

表 14: ASA が LDAP 許可でサポートする Cisco 属性

属性名	VPN 3000	ASA	PIX	構文/タイプ	シングルまたはマルチ値	有効な値
Access-Hours	対応	対応	対応	文字列	シングル	time-range の名前 (Business-Hours など)
Allow-Network-Extension-Mode	対応	対応	対応	ブール	シングル	0 = ディセーブル 1 = イネーブル
Authenticated-User-Idle-Timeout	対応	対応	対応	整数	シングル	1 ~ 35791394 分
Authorization-Required	対応			整数	シングル	0 = しない 1 = する



属性名	VPN 3000	ASA	PIX	構文/タイプ	シングルまたはマルチ値	有効な値
Authorization-Type	対応			整数	シングル	0 = なし 1 = RADIUS 2 = LDAP
Banner1	対応	対応	対応	文字列	シングル	クライアントレス SSL VPN、クライアント SSL VPN、および IPsec クライアントのバナー文字列。
Banner2	対応	対応	対応	文字列	シングル	クライアントレス SSL VPN、クライアント SSL VPN、および IPsec クライアントのバナー文字列。
Cisco-AV-Pair	対応	対応	対応	文字列	[マルチ (Multi) ]	次の形式のオクテット文字列 : [Prefix] [Action] [Protocol] [Source] [Source Wildcard Mask] [Destination] [Destination Wildcard Mask] [Established] [Log] [Operator] [Port] 詳細については、「Cisco AV ペア属性のシンタックス」のセクションを参照してください。
Cisco-IP-Phone-Bypass	対応	対応	対応	整数	シングル	0 = ディセーブル 1 = イネーブル
Cisco-LEAP-Bypass	対応	対応	対応	整数	シングル	0 = ディセーブル 1 = イネーブル
Client-Intercept-DHCP-Configure-Msg	対応	対応	対応	ブール	シングル	0 = ディセーブル 1 = イネーブル
Client-Type-Version-Limiting	対応	対応	対応	文字列	シングル	IPsec VPN クライアントのバージョン番号を示す文字列
Confidence-Interval	対応	対応	対応	整数	シングル	10 ~ 300 秒
DHCP-Network-Scope	対応	対応	対応	文字列	シングル	IP アドレス
DN-Field	対応	対応	対応	文字列	シングル	有効な値 : UID、OU、O、CN、L、SP、C、EA、T、N、GN、SN、I、GENQ、DNQ、SER、use-entire-name。
Firewall-ACL-In		対応	対応	文字列	シングル	アクセス リスト ID

属性名	VPN 3000	ASA	PIX	構文/タイプ	シングルまたはマルチ値	有効な値
Firewall-ACL-Out		対応	対応	文字列	シングル	アクセス リスト ID
Group-Policy		対応	対応	文字列	シングル	リモート アクセス VPN セッションのグループ ポリシーを設定します。バージョン 8.2 以降では、IETF-Radius-Class の代わりにこの属性を使用します。次の 3 つの形式のいずれかを使用できます。 <ul style="list-style-type: none"> <li>• グループ ポリシー名</li> <li>• OU= グループ ポリシー名</li> <li>• OU= グループ ポリシー名 :</li> </ul>
IE-Proxy-Bypass-Local				ブール	シングル	0 = ディセーブル 1 = イネーブル
IE-Proxy-Exception-List				文字列	シングル	DNS ドメインのリスト。エントリは改行文字シーケンス (\n) で区切る必要があります。
IE-Proxy-Method	対応	対応	対応	整数	シングル	1 = プロキシ設定を変更しない 2 = プロキシを使用しない 3 = 自動検出 4 = ASA 設定を使用する
IE-Proxy-Server	対応	対応	対応	整数	シングル	IP アドレス
IETF-Radius-Class	対応	対応	対応		シングル	リモート アクセス VPN セッションのグループ ポリシーを設定します。バージョン 8.2 以降では、IETF-Radius-Class の代わりにこの属性を使用します。次の 3 つの形式のいずれかを使用できます。 <ul style="list-style-type: none"> <li>• グループ ポリシー名</li> <li>• OU= グループ ポリシー名</li> <li>• OU= グループ ポリシー名 :</li> </ul>

属性名	VPN 3000	ASA	PIX	構文/タイプ	シングルまたはマルチ値	有効な値
IETF-Radius-Filter-Id	対応	対応	対応	文字列	シングル	ASA で定義されたアクセスリスト名。これらの設定は、VPN リモートアクセスクライアント、IPSec クライアント、および SSL クライアントの設定に適用されます。
IETF-Radius-Filter-IP-Address	対応	対応	対応	文字列	シングル	IP アドレス。これらの設定は、VPN リモートアクセスクライアント、IPSec クライアント、および SSL クライアントの設定に適用されます。
IETF-Radius-Filter-IP-Netmask	対応	対応	対応	文字列	シングル	IP アドレス マスク。これらの設定は、VPN リモートアクセスクライアント、IPSec クライアント、および SSL クライアントの設定に適用されます。
IETF-Radius-Idle-Timeout	対応	対応	対応	整数	シングル	Seconds
IETF-Radius-Service-Type	対応	対応	対応	整数	シングル	1 = Login 2 = Framed 5 = リモート アクセス 6 = Administrative 7 = NAS プロンプト
IETF-Radius-Session-Timeout	対応	対応	対応	整数	シングル	Seconds
IKE-Keep-Alive	対応	対応	対応	ブール	シングル	0 = ディセーブル 1 = イネーブル
IPsec-Allow-Passwd-Store	対応	対応	対応	ブール	シングル	0 = ディセーブル 1 = イネーブル

属性名	VPN 3000	ASA	PIX	構文/タイプ	シングルまたはマルチ値	有効な値
IPsec-Authentication	対応	対応	対応	整数	シングル	0 = なし 1 = RADIUS 2 = LDAP (認可のみ) 3 = NT ドメイン 4 = SDI (RSA) 5 = 内部 6 = RADIUS with Expiry 7 = Kerberos または Active Directory
IPsec-Auth-On-Rekey	対応	対応	対応	ブール	シングル	0 = ディセーブル 1 = イネーブル
IPsec-Backup-Server-List	対応	対応	対応	文字列	シングル	サーバー アドレス (スペース区切り)
IPsec-Backup-Servers	対応	対応	対応	文字列	シングル	1 = クライアントが設定したリストを使用する 2 = クライアント リストをディセーブルにして消去する 3 = バックアップ サーバー リストを使用する
IPsec-Client-Firewall-Filter-Name	Y			文字列	シングル	クライアントにファイアウォール ポリシーとして配信するフィルタの名前を指定します。
IPsec-Client-Firewall-Filter-Optional	対応	対応	対応	整数	シングル	0 = 必須 1 = オプション
IPsec-Default-Domain	対応	対応	対応	文字列	シングル	クライアントに送信する1つのデフォルト ドメイン名を指定します (1 ~ 255 文字)。
IPsec-Extended-Auth-On-Rekey		対応	対応	文字列	シングル	文字列
IPsec-IKE-Peer-ID-Check	対応	対応	対応	整数	シングル	1 = 必須 2 = ピア証明書でサポートされる場合 3 = チェックしない

属性名	VPN 3000	ASA	PIX	構文/タイプ	シングルまたはマルチ値	有効な値
IPsec-IP-Compression	対応	対応	対応	整数	シングル	0 = ディセーブル 1 = イネーブル
IPsec-Mode-Config	対応	対応	対応	ブール	シングル	0 = ディセーブル 1 = イネーブル
IPsec-Over-UDP	対応	対応	対応	ブール	シングル	0 = ディセーブル 1 = イネーブル
IPsec-Over-UDP-Port	対応	対応	対応	整数	シングル	4001 ~ 49151、デフォルトは 10000。
RequireCriticalCopy	対応	対応	対応	整数	シングル	0 = なし 1 = リモート FW Are-You-There (AYT) で定義されているポリシー 2 = Policy pushed CPP 4 = サーバーからのポリシー
IPsec-Sec-Association	Y			文字列	シングル	セキュリティ アソシエーションの名前
IPsec-Split-DNS-Names	対応	対応	対応	文字列	シングル	クライアントに送信するセカンダリドメイン名のリストを指定します (1 ~ 255 文字)。
IPsec-Split-Tunneling-Policy	対応	対応	対応	整数	シングル	0 = すべてをトンネリング 1 = スプリット トンネリング 2 = ローカル LAN を許可
IPsec-Split-Tunnel-List	対応	対応	対応	文字列	シングル	スプリット トンネルの包含リストを記述したネットワークまたはアクセスリストの名前を指定します。
IPsec-Tunnel-Type	対応	対応	対応	整数	シングル	1 = LAN-to-LAN 2 = リモート アクセス

属性名	VPN 3000	ASA	PIX	構文/タイプ	シングルまたはマルチ値	有効な値
L2TP-Encryption	対応			整数	シングル	ビットマップ： 1 = 暗号化が必要 2 = 40 ビット 4 = 128 ビット 8 = ステートレスが必要 15 = 40/128 ビットで暗号化/ステートレスが必要
L2IP-MPPC-Compression	対応			整数	シングル	0 = ディセーブル 1 = イネーブル
MS-Client-Subnet-Mask	対応	対応	対応	文字列	シングル	IP アドレス
PFS-Required	対応	対応	対応	ブール	シングル	0 = しない 1 = する
Port-Forwarding-Name	対応	対応		文字列	シングル	名前の文字列（例： 「Corporate-Apps」）
PPTP-Encryption	はい			整数	シングル	ビットマップ： 1 = 暗号化が必要 2 = 40 ビット 4 = 128 ビット 8 = ステートレスが必要 例： 15 = 40/128 ビットで暗号化/ステートレスが必要
PPIP-MPPC-Compression	対応			整数	シングル	0 = ディセーブル 1 = イネーブル
Primary-DNS	対応	対応	対応	文字列	シングル	IP アドレス
Primary-WINS	対応	対応	対応	文字列	シングル	IP アドレス
Privilege-Level				整数	シングル	ユーザー名の場合、0 ~ 15

属性名	VPN 3000	ASA	PIX	構文/タイプ	シングルまたはマルチ値	有効な値
Required-Client-Firewall-Vendor-Code	対応	対応	対応	整数	シングル	1 = シスコ (Cisco Integrated Client を使用) 2 = Zone Labs 3 = NetworkICE 4 = Sygate 5 = シスコ (Cisco Intrusion Prevention Security Agent を使用)
Required-Client-Firewall-Description	対応	対応	対応	文字列	シングル	—
Required-Client-Firewall-Product-Code	対応	対応	対応	整数	シングル	シスコ製品： 1 = Cisco Intrusion Prevention Security Agent または Cisco Integrated Client (CIC) Zone Labs 製品： 1 = Zone Alarm 2 = Zone AlarmPro 3 = Zone Labs Integrity NetworkICE 製品： 1 = BlackIce Defender/Agent Sygate 製品： 1 = Personal Firewall 2 = Personal Firewall Pro 3 = Security Agent
Require-HW-Client-Auth	対応	対応	対応	ブール	シングル	0 = デイセーブル 1 = イネーブル
Require-Individual-User-Auth	対応	対応	対応	整数	シングル	0 = デイセーブル 1 = イネーブル
Secondary-DNS	対応	対応	対応	文字列	シングル	IP アドレス
Secondary-WINS	対応	対応	対応	文字列	シングル	IP アドレス
SEP-Card-Assignment				整数	シングル	未使用

LDAP 許可でサポートされている Cisco 属性

属性名	VPN 3000	ASA	PIX	構文/タイプ	シングルまたはマルチ値	有効な値
Simultaneous-Logins	対応	対応	対応	整数	シングル	0 ~ 2147483647
Strip-Realm	対応	対応	対応	ブール	シングル	0 = ディセーブル 1 = イネーブル
TACACS-AuthType	対応	対応	対応	整数	シングル	—
TACACS-Privilege-Level	対応	対応	対応	整数	シングル	—
Tunnel-Group-Lock		対応	対応	文字列	シングル	トンネル グループの名前または「none」
Tunneling-Protocols	対応	対応	対応	整数	シングル	1 = PPTP 2 = L2TP 4 = IPsec (IKEv1) 8 = L2TP/IPsec 16 = WebVPN. 32 = SVC 64 = IPsec (IKEv2) 8 および 4 は相互排他値 (0~11、16~27、32~43、48~59 は有効値)。
Use-Client-Address	対応			ブール	シングル	0 = ディセーブル 1 = イネーブル
User-Auth-Server-Name	Y			文字列	シングル	IPアドレス/ホスト名
User-Auth-Server-Port	対応	対応	対応	整数	シングル	サーバー プロトコルのポート番号
User-Auth-Server-Secret	Y			文字列	シングル	サーバーのパスワード
WebVPN-ACL-Filters		Y		文字列	シングル	Webtype アクセス リスト名
WebVPNApplyACL-Enable	対応	対応		整数	シングル	0 = ディセーブル 1 = イネーブル バージョン 8.0 以降では、この属性は必須ではありません。



属性名	VPN 3000	ASA	PIX	構文/タイプ	シングルまたはマルチ値	有効な値
WebVPNClientSupportEnable	対応	対応		整数	シングル	0 = ディセーブル 1 = イネーブル バージョン 8.0 以降では、この属性は必須ではありません。
WebVPNEnableFunctions				整数	シングル	使用しない (廃止)
WebVPNExchangeServerAddress				文字列	シングル	使用しない (廃止)
WebVPNExchangeServerNETBIOS-Name				文字列	シングル	使用しない (廃止)
WebVPNFileAccessEnable	対応	対応		整数	シングル	0 = ディセーブル 1 = イネーブル
WebVPNFileServerEnable	対応	対応		整数	シングル	0 = ディセーブル 1 = イネーブル
WebVPNFileServerEntry-Enable	対応	対応		整数	シングル	0 = ディセーブル 1 = イネーブル
WebVPNForwardedPorts		Y		文字列	シングル	ポート転送リスト名
WebVPN-Homepage	対応	対応		文字列	シングル	URL (たとえば <a href="http://www.example.com">http://www.example.com</a> )
WebVPNMacSubstitutionV1	対応	対応		文字列	シングル	例については、次の URL にある『SSL VPN Deployment Guide』を参照してください。 <a href="http://www.cisco.com/en/US/docs/security/asa/asa80/asdm60/ssl_vpn_deployment_guide/deploy.html">http://www.cisco.com/en/US/docs/security/asa/asa80/asdm60/ssl_vpn_deployment_guide/deploy.html</a>
WebVPNMacSubstitutionV1.2	対応	対応		文字列	シングル	例については、次の URL にある『SSL VPN Deployment Guide』を参照してください。 <a href="http://www.cisco.com/en/US/docs/security/asa/asa80/asdm60/ssl_vpn_deployment_guide/deploy.html">http://www.cisco.com/en/US/docs/security/asa/asa80/asdm60/ssl_vpn_deployment_guide/deploy.html</a>
WebVPNPortForwarding-Auto-Download-Enable	対応	対応		ブール	シングル	0 = ディセーブル 1 = イネーブル

LDAP 許可でサポートされている Cisco 属性

属性名	VPN 3000	ASA	PIX	構文/タイプ	シングルまたはマルチ値	有効な値
WebVPN-PortForwarding-Enable	対応	対応		ブール	シングル	0 = ディセーブル 1 = イネーブル
WebVPN-PortForwarding-Exchange-Proxy-Enable	対応	対応		ブール	シングル	0 = ディセーブル 1 = イネーブル
WebVPN-PortForwarding-HTTP-Proxy-Enable	対応	対応		ブール	シングル	0 = ディセーブル 1 = イネーブル
WebVPN-Single-Sign-On-Server-Name	対応	対応		ブール	シングル	0 = ディセーブル 1 = イネーブル
WebVPNSVCClientDPD	対応	対応		ブール	シングル	0 = ディセーブル 1 = イネーブル
WebVPNSVCCompression	対応	対応		ブール	シングル	0 = ディセーブル 1 = イネーブル
WebVPN-SVC-Enable	対応	対応		ブール	シングル	0 = ディセーブル 1 = イネーブル
WebVPNSVCGatewayDPD	対応	対応		整数	シングル	0 = ディセーブル n = デッドピア検出値 (30 ~ 3600 秒)
WebVPN-SVC-Keepalive	対応	対応		整数	シングル	0 = ディセーブル n = キープアライブ値 (15 ~ 600 秒)
WebVPNSVCKeepEnable	対応	対応		整数	シングル	0 = ディセーブル 1 = イネーブル
WebVPNSVCKeyMethod	対応	対応		整数	シングル	0 = なし 1 = SSL 2 = 新規トンネル 3 = 任意 (SSL に設定)

属性名	VPN 3000	ASA	PIX	構文/タイプ	シングルまたはマルチ値	有効な値
WebVPNSVCRequirePeriod	対応	対応		整数	シングル	0 = ディセーブル n = 分単位の再試行間隔 (4 ~ 10080 分)
WebVPNSVCRequireAuth	対応	対応		整数	シングル	0 = ディセーブル 1 = イネーブル
WebVPNURLEntryEnable	対応	対応		整数	シングル	0 = ディセーブル 1 = イネーブル
WebVPN-URL-List		Y		文字列	シングル	URL リスト名

## ACL でサポートされる URL タイプ

URL は部分的な URL でもかまいません。また、サーバーを表すワイルドカードや、ポートが含まれていてもかまいません。

次の URL タイプがサポートされています。

すべての URL	https://	post://	ssh://
cifs://	ica://	rdp://	telnet://
citrix://	imap4://	rdp2://	vnc://
citrixs://	ftp://	smart-tunnel://	
http://	pop3://	smtp://	

## Cisco-AV-Pair (ACL) 使用のガイドライン

- リモート IPsec トンネルおよび SSL VPN Client (SVC) トンネルにアクセス リストを適用するには、Cisco-AV-Pair エントリにプレフィックス `ip:inacl#` を追加して使用してください。
- SSL VPN クライアントレス (ブラウザモード) トンネルにアクセス リストを適用するには、Cisco-AV-Pair エントリにプレフィックス `webvpn:inacl#` を追加して使用してください。
- Weetype ACL では、ASA が送信元となるため、送信元を指定しないでください。

表 15: ASA でサポートされるトークン

トークン	構文のフィールド	説明
ip:inacl# Num =	該当なし (識別子)	(ここで、Num は一意の整数です) すべての AV ペアアクセス制御リストを開始します。リモート IPsec トンネルと SSLVPN (SVC) トンネルにアクセス リストを適用します。
webvpn:inacl# Num =	該当なし (識別子)	(ここで、Num は一意の整数です) すべてのクライアントレス SSL AV ペアアクセス制御リストを開始します。クライアントレス (ブラウザモード) トンネルにアクセス リストを適用します。
deny	アクション	アクションを拒否します。(デフォルト)。
許可	アクション	アクションを許可します。
icmp	プロトコル	インターネット制御メッセージプロトコル (ICMP)
1	プロトコル	インターネット制御メッセージプロトコル (ICMP)
IP	プロトコル	インターネットプロトコル (IP)
0	プロトコル	インターネットプロトコル (IP)
[TCP]	プロトコル	伝送制御プロトコル (TCP)
[6]	プロトコル	伝送制御プロトコル (TCP)
UDP	プロトコル	User Datagram Protocol (UDP)
17	プロトコル	User Datagram Protocol (UDP)
任意	ホストネーム	すべてのホストにルールを適用します。
host	ホストネーム	ホスト名を示す任意の英数字文字列。
log	ログ	イベントが発生すると、フィルタ ログ メッセージが表示されます。(permit and log または deny and log の場合と同様)。
lt	演算子	値より小さい
gt	演算子	値より大きい
eq	演算子	値と等しい
neq	演算子	値と等しくない
range	演算子	この範囲に含まれる。range の後に 2 つの値を続けます。

## Cisco-AV-Pair 属性の構文

Cisco Attribute Value (AV) ペア (ID 番号 26/9/1) を使用すると、アクセスリストを RADIUS サーバー (たとえば Cisco ACS) から、または LDAP サーバーから LDAP 属性マップ経由で適用できます。

Cisco-AV-Pair ルールの構文は次のとおりです。

*[Prefix] [Action] [Protocol] [Source] [Source Wildcard Mask] [Destination] [Destination Wildcard Mask] [Established] [Log] [Operator] [Port]*

表 16: AV-Pair 属性の構文ルール

フィールド	説明
操作	ルールに一致する場合に実行するアクション (deny または permit)。
接続先 (Destination)	パケットを受信するネットワークまたはホスト。IP アドレス、ホスト名、またはキーワード <b>any</b> で指定します。IP アドレスを使用する場合、続いて Source Wildcard Mask を指定する必要があります。
Destination Wildcard Mask	宛先アドレスに適用されるワイルドカードマスク。
ログ	FILTER ログメッセージを生成します。重大度レベル9のイベントを生成するには、このキーワードを使用する必要があります。
演算子	論理演算子: greater than、less than、equal to、not equal to。
[ポート (Port) ]	TCP または UDP ポートの番号 (0 ~ 65535)。
[プレフィックス (Prefix) ]	AV ペアの固有識別子。(例: ip:inacl#1= (標準アクセスリスト用) または webvpn:inacl# (クライアントレス SSL VPN アクセスリスト用))。このフィールドは、フィルタが AV ペアとして送信された場合にだけ表示されます。
プロトコル	IP プロトコルの番号または名前。0 ~ 255 の整数値、または <b>icmp</b> 、 <b>igmp</b> 、 <b>ip</b> 、 <b>tcp</b> 、 <b>udp</b> のいずれかのキーワード。
ソース (Source)	パケットを送信するネットワークまたはホスト。IP アドレス、ホスト名、またはキーワード <b>any</b> で指定します。IP アドレスを使用する場合、続いて Source Wildcard Mask を指定する必要があります。ASA がソースまたはプロキシの役割を果たすため、このフィールドはクライアントレス SSL VPN には適用されません。
Source Wildcard Mask	送信元アドレスに適用されるワイルドカードマスク。ASA がソースまたはプロキシの役割を果たすため、このフィールドはクライアントレス SSL VPN には適用されません。

## Cisco-AV-Pair の ACL 例

このセクションでは、Cisco AV ペアの例を示し、その結果の許可または拒否のアクションについて説明します。



(注) `inacl#` の各 ACL # は固有である必要があります。ただし、これらは連続している（たとえば 1、2、3、4）必要はありません。たとえば、5、45、135 でもかまいません。

表 17: Cisco AV ペアとそのアクション許可/拒否の例

Cisco-AV-Pair の例	アクションの許可または拒否
<code>ip:inacl#1=deny ip 10.155.10.0 0.0.0.255 10.159.2.0 0.0.0.255 log</code>	フルトンネル IPsec または SSL VPN クライアントを使用した、2つのホスト間の IP トラフィックを許可します。
<code>ip:inacl#2=permit TCP any host 10.160.0.1 eq 80 log</code>	フルトンネル IPsec または SSL VPN クライアントのみを使用した、すべてのホストから特定のホストのポート 80 への TCP トラフィックを許可します。
<code>webvpn:inacl#1=permit url http://www.example.com webvpn:inacl#2=deny url smtp://server webvpn:inacl#3=permit url cifs://server/share</code>	指定 URL へのクライアントレス SSL VPN トラフィックを許可し、特定サーバーへの SMTP トラフィックを拒否し、指定サーバーへのファイル共有アクセス (CIFS) を許可します。
<code>webvpn:inacl#1=permit tcp 10.86.1.2 eq 2222 log webvpn:inacl#2=deny tcp 10.86.1.2 eq 2323 log</code>	クライアントレス SSL VPN について、非デフォルトポート 2323 および 2222 で Telnet アクセスを拒否し、SSH アクセスを許可します。これらのポートを使用して通過する他のアプリケーショントラフィックも同様に許可または拒否します。
<code>webvpn:inacl#1=permit url ssh://10.86.1.2 webvpn:inacl#35=permit tcp 10.86.1.5 eq 22 log webvpn:inacl#48=deny url telnet://10.86.1.2 webvpn:inacl#100=deny tcp 10.86.1.6 eq 23</code>	クライアントレス SSL VPN でのデフォルトポート 22 への SSH アクセスを許可し、ポート 23 への Telnet アクセスを拒否します。この例は、これらの ACL で適用される Telnet または SSH Java プラグインを使用していることを前提とします。

## Active Directory/LDAP VPN リモート アクセス許可の例

この項では、Microsoft Active Directory サーバーを使用している ASA で認証および認可を設定するための手順の例を示します。説明する項目は次のとおりです。

- [ユーザー ベースの属性のポリシー適用 \(341 ページ\)](#)
- [AnyConnect クライアント トンネルのスタティック IP アドレス割り当ての適用 \(344 ページ\)](#)
- [ダイヤルイン許可または拒否アクセスの適用 \(346 ページ\)](#)

- [ログオン時間と Time-of-Day ルールの適用 \(348 ページ\)](#)

その他の設定例については、Cisco.com にある次のテクニカル ノートを参照してください。

- 『[ASA/PIX: Mapping VPN Clients to VPN Group Policies Through LDAP Configuration Example](#)』
- 『[PIX/ASA 8.0: Use LDAP Authentication to Assign a Group Policy at Login](#)』

## ユーザー ベースの属性のポリシー適用

この例では、ユーザー向けの簡易バナーを表示して、標準の LDAP 属性を既知のベンダー固有属性 (VSA) にマッピングする方法と 1 つ以上の LDAP 属性を 1 つ以上の Cisco LDAP 属性にマッピングする方法を示します。IPsec VPN クライアントや AnyConnect クライアントなど、どの接続タイプにも適用されます。

AD LDAP サーバー上で設定されたユーザーに簡易バナーを適用するには、[General] タブの [Office] フィールドを使用してバナー テキストを入力します。このフィールドでは、physicalDeliveryOfficeName という名前の属性を使用します。ASA で、physicalDeliveryOfficeName を Cisco 属性 Banner1 にマッピングする属性マップを作成します。

認証時、ASA はサーバーから physicalDeliveryOfficeName の値を取得し、その値を Cisco 属性 Banner1 にマッピングしてユーザーにバナーを表示します。

### 手順

- 
- ステップ 1** ユーザー名を右クリックして、[Properties] ダイアログボックスの [General] タブを開き、AD/LDAP 属性 physicalDeliveryOfficeName を使用する [Office] フィールドにバナー テキストを入力します。

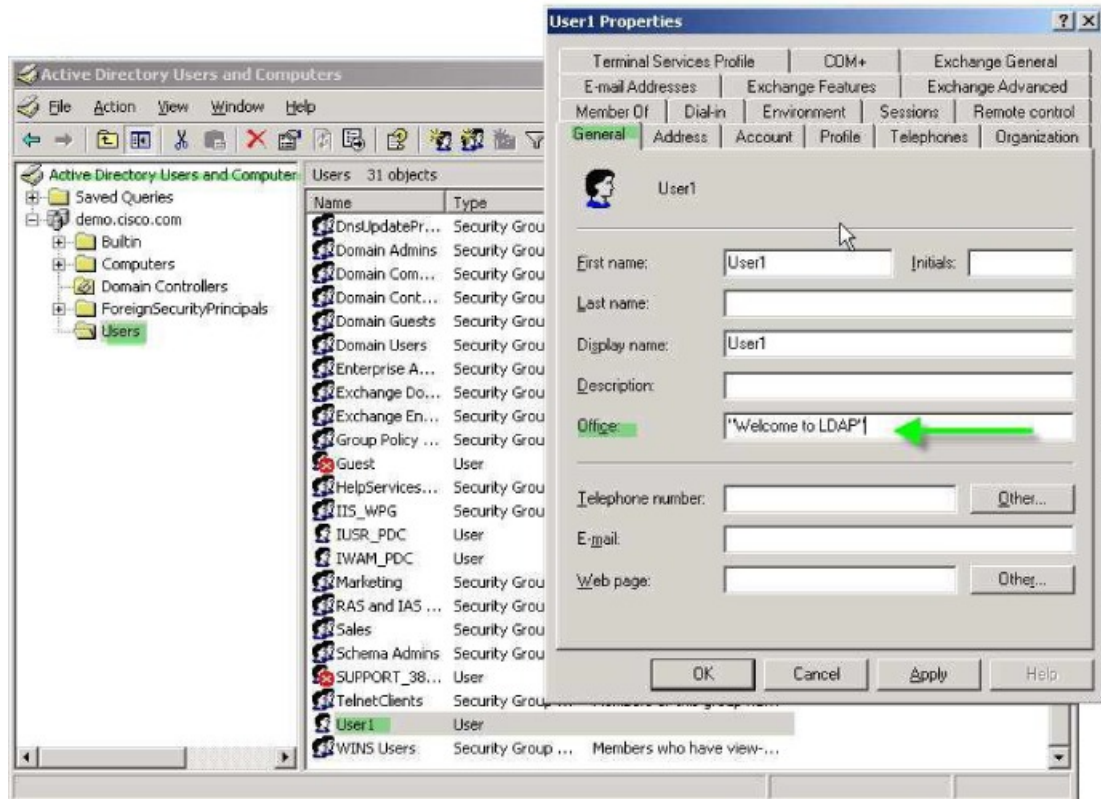

330370

**ステップ 2** ASA で LDAP 属性マップを作成します。

Banner というマップを作成し、AD/LDAP 属性 `physicalDeliveryOfficeName` を Cisco 属性 `Banner1` にマッピングします。

```
hostname(config)# ldap attribute-map Banner
hostname(config-ldap-attribute-map)# map-name physicalDeliveryOfficeName Banner1
```

**ステップ 3** LDAP 属性マップを AAA サーバーに関連付けます。

AAA サーバーグループ `MS_LDAP` のホスト `10.1.1.2` の AAA サーバーホストコンフィギュレーションモードを開始し、以前作成した属性マップ `Banner` を関連付けます。

```
hostname(config)# aaa-server MS_LDAP host 10.1.1.2
hostname(config-aaa-server-host)# ldap-attribute-map Banner
```

**ステップ 4** バナーの適用をテストします。



## 特定のグループポリシーへの LDAP ユーザーの配置

この例は、IPsec VPN クライアントやAnyConnect クライアントなど、どの接続タイプにも適用されます。この例では、User1 はクライアントレス SSL VPN 接続経由で接続します。

LDAP ユーザーを特定のグループポリシーに配置するには、[Organization] タブの [Department] フィールドを使用してグループポリシーの名前を入力します。次に、属性マップを作成し、[Department] を Cisco 属性である IETF-Radius-Class にマッピングします。

認証時、ASA はサーバーから [Department] の値を取得し、その値を IETF-Radius-Class にマッピングして、User1 をグループポリシーに配置します。

### 手順

- ステップ 1** ユーザー名を右クリックして、[Properties] ダイアログボックスの [Organization] タブを開き、[Department] フィールドに「**Group-Policy-1**」と入力します。

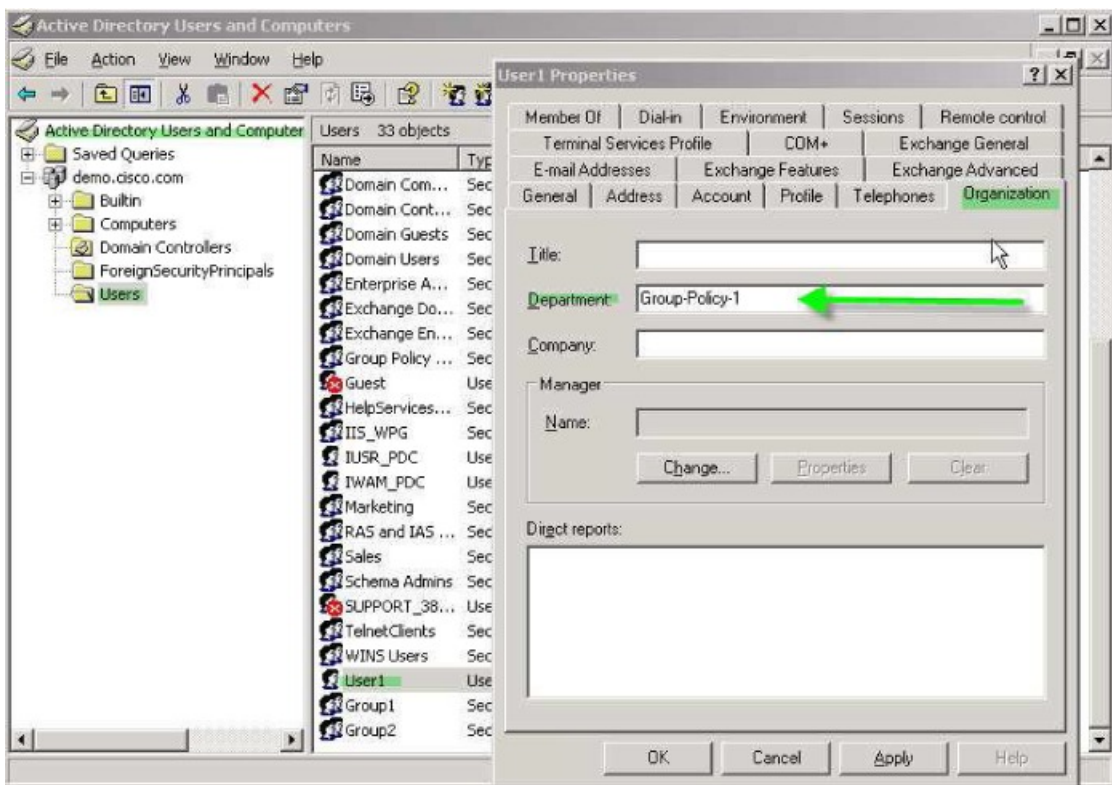

- ステップ 2** LDAP コンフィギュレーションの属性マップを定義します。

AD 属性 Department を Cisco 属性 IETF-Radius-Class にマッピングします。

```
hostname(config)# ldap attribute-map group_policy
hostname(config-ldap-attribute-map)# map-name Department IETF-Radius-Class
```

**ステップ 3** LDAP 属性マップを AAA サーバーに関連付けます。

AAA サーバー グループ MS\_LDAP のホスト 10.1.1.2 に対して AAA サーバー ホスト コンフィギュレーション モードを開始し、作成した属性マップ `group_policy` を関連付けます。

```
hostname(config)# aaa-server MS_LDAP host 10.1.1.2
hostname(config-aaa-server-host)# ldap-attribute-map group_policy
```

**ステップ 4** サーバーの [Department] フィールドに入力されているグループポリシー `Group-policy-1` を ASA に追加し、ユーザーに割り当てる必須ポリシー属性を設定します。

```
hostname(config)# group-policy Group-policy-1 external server-group LDAP_demo
hostname(config-aaa-server-group)#
```

**ステップ 5** このユーザーとして VPN 接続を確立し、Group-Policy1 からの属性（およびその他に適用可能な、デフォルトのグループポリシーからの属性）がセッションに継承されていることを確認します。

**ステップ 6** 特権 EXEC モードで `debug ldap 255` コマンドをイネーブルにして、ASA とサーバー間の通信をモニターします。このコマンドからの出力の例を次に示します。これは、主要なメッセージがわかるように編集済みです。

```
[29] Authentication successful for user1 to 10.1.1.2
[29] Retrieving user attributes from server 10.1.1.2
[29] Retrieved Attributes:
[29] department: value = Group-Policy-1
[29] mapped to IETF-Radius-Class: value = Group-Policy-1
```

## AnyConnect クライアント トンネルのスタティック IP アドレス割り当ての適用

この例は、IPsec クライアントや SSL VPN クライアントなどのフルトンネルクライアントに適用されます。

スタティック AnyConnect クライアントスタティック IP 割り当てを適用するには、AnyConnect クライアントユーザー `Web1` をスタティック IP アドレスを受信するように設定して、そのアドレスを AD LDAP サーバーの [ダイヤルイン (Dialin)] タブの [スタティック IP アドレスの割り当て (Assign Static IP Address)] フィールド（このフィールドで `msRADIUSFramedIPAddress` 属性が使用される）に入力し、この属性を Cisco 属性 `IETF-Radius-Framed-IP-Address` にマッピングする属性マップを作成します。

認証時に、ASA はサーバーから `msRADIUSFramedIPAddress` の値を取得し、その値を Cisco 属性 `IETF-Radius-Framed-IP-Address` にマッピングして、`User1` にスタティック アドレスを渡します。

手順

**ステップ 1** ユーザー名を右クリックして、[Properties] ダイアログボックスの [Dial-in] タブを開き、[Assign Static IP Address] チェックボックスをオンにして、10.1.1.2 という IP アドレスを入力します。

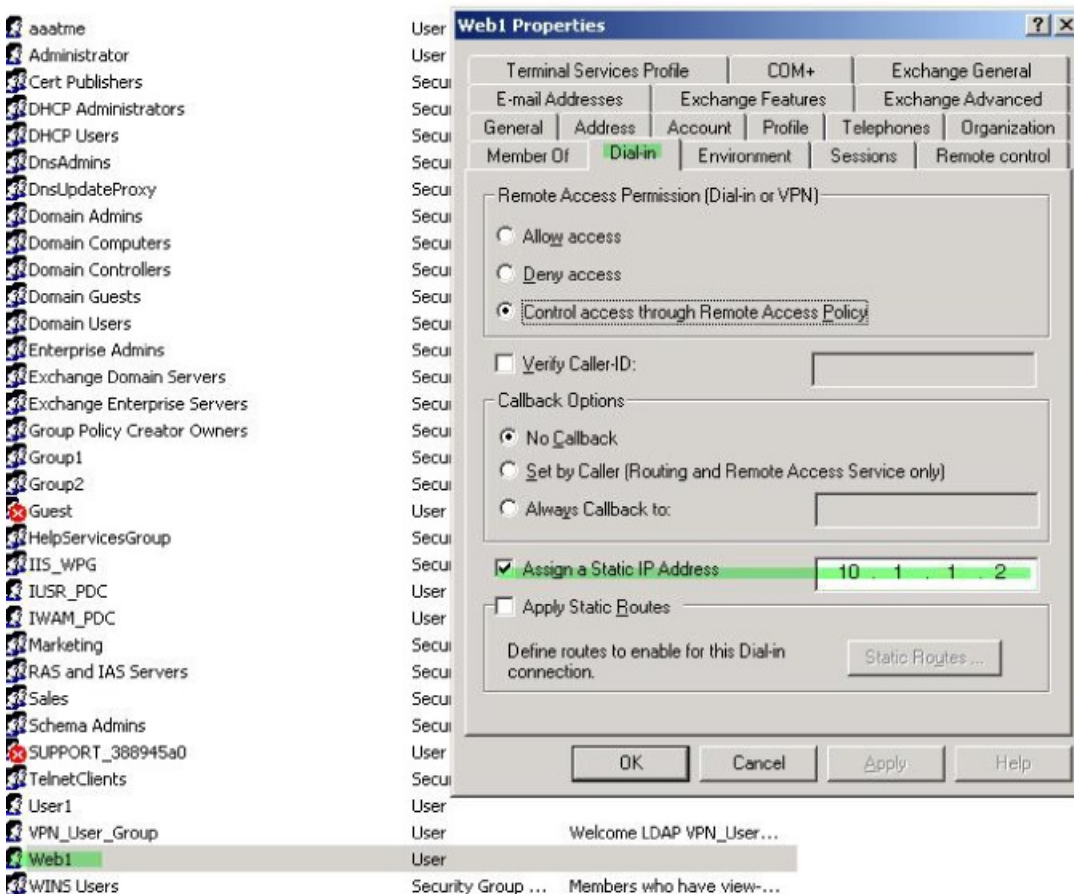

**ステップ 2** 図に示す LDAP コンフィギュレーションの属性マップを作成します。

[Static Address] フィールドで使用される AD 属性 msRADIUSFramedIPAddress を Cisco 属性 IETF-Radius-Framed-IP-Address にマッピングします。

```
hostname(config)# ldap attribute-map static_address
hostname(config-ldap-attribute-map)# map-name msRADIUSFramedIPAddress
IETF-Radius-Framed-IP-Address
```

**ステップ 3** LDAP 属性マップを AAA サーバーに関連付けます。

AAA サーバー グループ MS\_LDAP のホスト 10.1.1.2 に対して AAA サーバー ホスト コンフィギュレーション モードを開始し、作成した属性マップ static\_address を関連付けます。

```
hostname(config)# aaa-server MS_LDAP host 10.1.1.2
```

```
hostname(config-aaa-server-host)# ldap-attribute-map static_address
```

**ステップ 4** `vpn-address-assignment` コマンドが AAA を指定するように設定されているかどうかを確認するために、コンフィギュレーションのこの部分を表示します。

```
hostname(config)# show run all vpn-addr-assign
vpn-addr-assign aaa << Make sure this is configured >>
no vpn-addr-assign dhcp
vpn-addr-assign local
hostname(config)#
```

**ステップ 5** ASA と AnyConnect クライアントとの接続を確立します。サーバーで設定され、ASA にマッピングされた IP アドレスをユーザーが受信することを確認します。

**ステップ 6** `show vpn-sessiondb svc` コマンドを使用してセッションの詳細を表示し、割り当てられたアドレスを確認します。

```
hostname# show vpn-sessiondb svc

Session Type: SVC
Username      : web1                Index      : 31
Assigned IP   : 10.1.1.2             Public IP  : 10.86.181.70
Protocol      : Clientless SSL-Tunnel DTLS-Tunnel
Encryption   : RC4 AES128          Hashing    : SHA1
Bytes Tx      : 304140              Bytes Rx   : 470506
Group Policy  : VPN_User_Group      Tunnel Group : Group1_TunnelGroup
Login Time    : 11:13:05 UTC Tue Aug 28 2007
Duration     : 0h:01m:48s
NAC Result    : Unknown
VLAN Mapping  : N/A                VLAN       : none
```

## ダイヤルイン許可または拒否アクセスの適用

この例では、ユーザーによって許可されるトンネリングプロトコルを指定する LDAP 属性マップを作成します。[Dialin] タブの許可アクセスと拒否アクセスの設定を Cisco 属性 Tunneling-Protocol にマッピングします。この属性は次のビットマップ値をサポートします。

値	トンネリング プロトコル
1	PPTP
2	L2TP
4	IPsec (IKEv1)
8	L2TP/IPsec
16	クライアントレス SSL
32	SSL クライアント : AnyConnect クライアントまたは SSL VPN クライアント

値	トンネリング プロトコル
64	IPsec (IKEv2)

<sup>1</sup> (1) IPsec と L2TP over IPsec は同時にはサポートされません。そのため、値 4 と 8 は相互排他値となります。

<sup>2</sup> (2) 注 1 を参照。

この属性を使用して、プロトコルの [Allow Access] (TRUE) または [Deny Access] (FALSE) の条件を作成し、ユーザーがアクセスを許可される方法を適用します。

ダイヤルイン許可アクセスまたは拒否アクセスの適用に関するその他の例については、テクニカルノート『[ASA/PIX: Mapping VPN Clients to VPN Group Policies Through LDAP Configuration Example](#)』を参照してください。

### 手順

- ステップ 1** ユーザー名を右クリックして、[Properties] ダイアログボックスの [Dial-in] タブを開き、[Allow Access] オプション ボタンをクリックします。

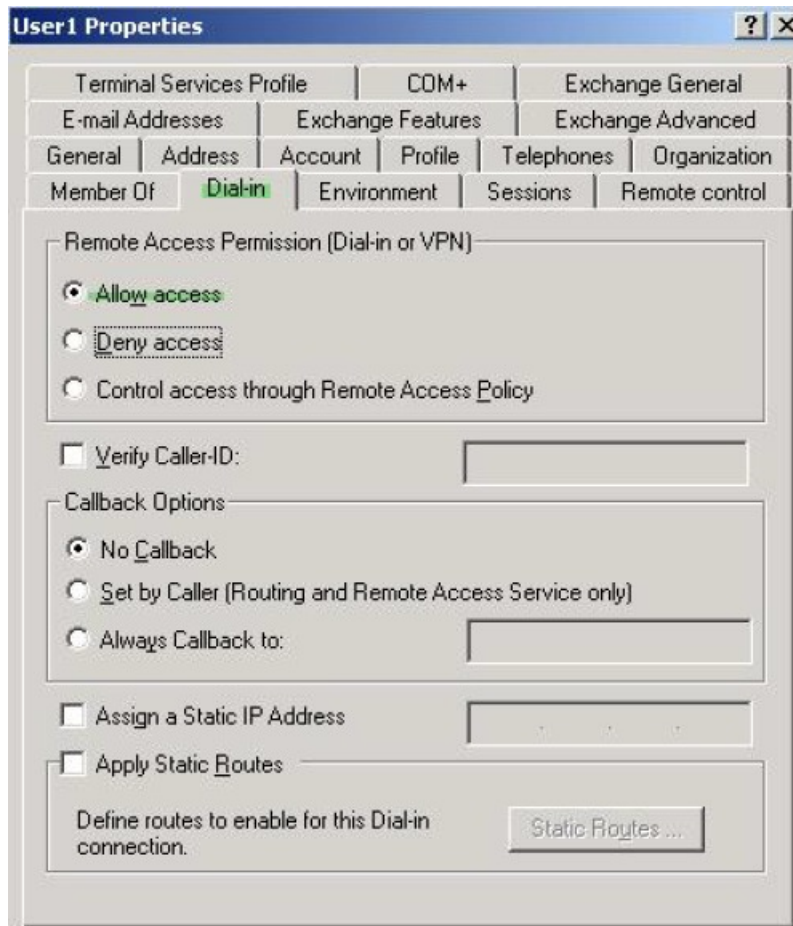

- (注) [Control access through the Remote Access Policy] オプションを選択した場合は、サーバーから値が返されず、適用される権限は ASA の内部グループ ポリシー設定に基づいて決定されます。

**ステップ 2** IPsec と AnyConnect クライアントの両方の接続を許可する一方で、クライアントレス SSL 接続を拒否する属性マップを作成します。

- a) マップ `tunneling_protocols` を作成します。

```
hostname(config)# ldap attribute-map tunneling_protocols
```

- b) [Allow Access] 設定で使用される AD 属性 `msNPAllowDialin` を Cisco 属性 `Tunneling-Protocols` にマッピングします。

```
hostname(config-ldap-attribute-map)# map-name msNPAllowDialin Tunneling-Protocols
```

- c) マップ値を追加します。

```
hostname(config-ldap-attribute-map)# map-value msNPAllowDialin FALSE 48
hostname(config-ldap-attribute-map)# map-value msNPAllowDialin TRUE 4
```

**ステップ 3** LDAP 属性マップを AAA サーバーに関連付けます。

- a) AAA サーバー グループ `MS_LDAP` でホスト `10.1.1.2` の AAA サーバー ホスト コンフィギュレーション モードを開始します。

```
hostname(config)# aaa-server MS_LDAP host 10.1.1.2
```

- b) 作成した属性マップ `tunneling_protocols` を関連付けます。

```
hostname(config-aaa-server-host)# ldap-attribute-map tunneling_protocols
```

**ステップ 4** 属性マップが設定したとおりに機能することを確認します。

クライアントレス SSL を使用して接続を試みます。ユーザーには、許可されていない接続メカニズムが接続の失敗の原因であることが通知されます。IPsec クライアントの接続は成功します。これは、属性マップに従って IPsec にトンネリングプロトコルが許可されるためです。

## ログオン時間と Time-of-Day ルールの適用

次の例では、クライアントレス SSL ユーザー（たとえばビジネス パートナー）にネットワークへのアクセスを許可する時間帯を設定して適用する方法を示します。

AD サーバー上で、[Office] フィールドを使用してパートナーの名前を入力します。このフィールドでは、`physicalDeliveryOfficeName` 属性が使用されます。次に、ASA で属性マップを作成し、その属性を Cisco 属性 `Access-Hours` にマッピングします。認証時に、ASA は `physicalDeliveryOfficeName` の値を取得して `Access-Hours` にマッピングします。

手順

ステップ1 ユーザーを選択して、[Properties] を右クリックし、[General] タブを開きます。

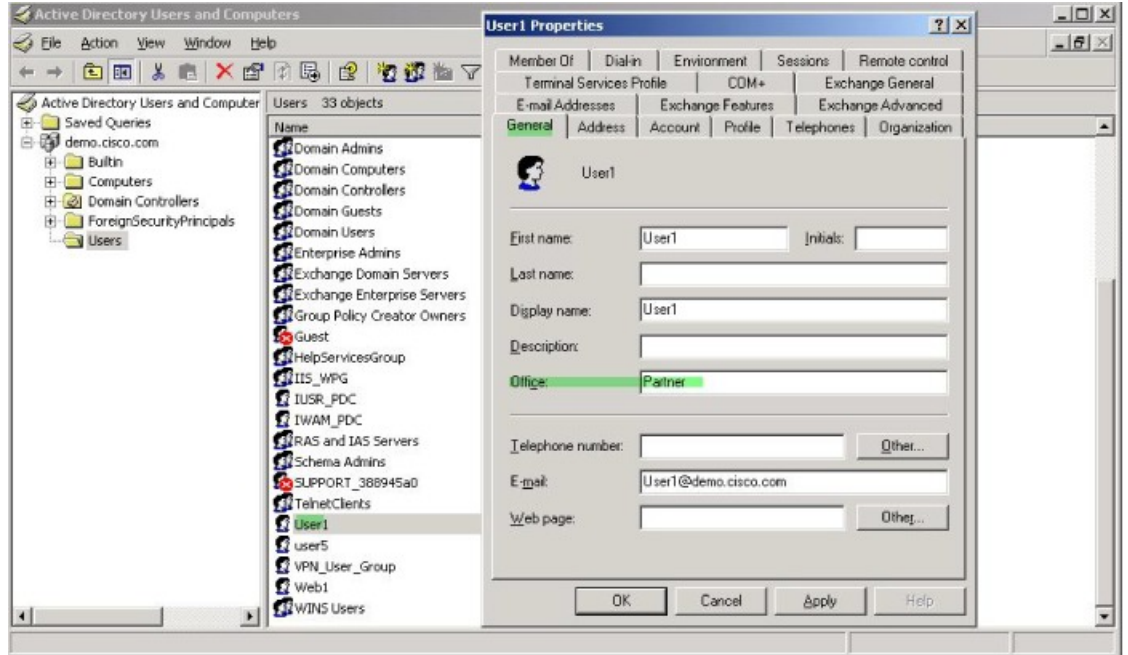

ステップ2 属性マップを作成します。

属性マップ `access_hours` を作成し、[Office] フィールドで使用される AD 属性 `physicalDeliveryOfficeName` を Cisco 属性 `Access-Hours` にマッピングします。

```
hostname(config)# ldap attribute-map access_hours
hostname(config-ldap-attribute-map)# map-name physicalDeliveryOfficeName Access-Hours
```

ステップ3 LDAP 属性マップを AAA サーバーに関連付けます。

AAA サーバー グループ `MS_LDAP` のホスト `10.1.1.2` に対して AAA サーバー ホスト コンフィギュレーション モードを開始し、作成した属性マップ `access_hours` を関連付けます。

```
hostname(config)# aaa-server MS_LDAP host 10.1.1.2
hostname(config-aaa-server-host)# ldap-attribute-map access_hours
```

ステップ4 各値にサーバーで許可された時間範囲を設定します。

パートナー アクセス時間を月曜日から金曜日の午前 9 時から午後 5 時に設定します。

```
hostname(config)# time-range Partner
hostname(config-time-range)# periodic weekdays 09:00 to 17:00
```







## 第 II 部

# クライアントレス SSL VPN

- [クライアントレス SSL VPN の概要 \(353 ページ\)](#)
- [基本的なクライアントレス SSL VPN のコンフィギュレーション \(359 ページ\)](#)
- [高度なクライアントレス SSL VPN のコンフィギュレーション \(395 ページ\)](#)
- [ポリシー グループ \(411 ページ\)](#)
- [クライアントレス SSL VPN リモートユーザー \(451 ページ\)](#)
- [クライアントレス SSL VPN ユーザー \(463 ページ\)](#)
- [モバイルデバイスでのクライアントレス SSL VPN \(493 ページ\)](#)
- [クライアントレス SSL VPN のカスタマイズ \(495 ページ\)](#)
- [クライアントレス SSL VPN のトラブルシューティング \(519 ページ\)](#)





## 第 14 章

# クライアントレス SSL VPN の概要



(注) シスコは、ASA バージョン 9.17(1) で有効なクライアントレス SSL VPN の非推奨機能を発表しました。9.17(1) より前のリリースでは、限定的なサポートが継続されます。

- [クライアントレス SSL VPN の概要 \(353 ページ\)](#)
- [クライアントレス SSL VPN の前提条件 \(354 ページ\)](#)
- [クライアントレス SSL VPN に関する注意事項と制約事項 \(354 ページ\)](#)
- [クライアントレス SSL VPN のライセンス \(356 ページ\)](#)

## クライアントレス SSL VPN の概要

クライアントレス SSL VPN を使用すると、エンドユーザーは SSL 対応 Web ブラウザを使用して、任意の場所から社内ネットワークのリソースに安全にアクセスできます。ユーザーは、まず、クライアントレス SSL VPN ゲートウェイで認証し、事前設定されたネットワークリソースにアクセスできるようにします。



(注) クライアントレス SSL VPN がイネーブルになっている場合、セキュリティコンテキスト（ファイアウォールマルチモードとも呼ばれる）とアクティブ/アクティブ ステートフルフェールオーバーはサポートされません。

クライアントレス SSL VPN は、ソフトウェアまたはハードウェア クライアントを必要とせず、Web ブラウザを使用して ASA へのセキュアなリモート アクセス VPN トンネルを作成します。HTTP 経由でインターネットに接続できるほとんどのデバイスから、幅広い Web リソースと、Web 対応およびレガシー アプリケーションに安全かつ簡単にアクセスできます。次の内容で構成されています。

- 内部 Web サイト
- Web 対応アプリケーション

- NT/Active Directory ファイル共有
- Microsoft Outlook Web Access Exchange Server 2010 および 2013。
- Microsoft Web App to Exchange Server 2010 (8.4(2) 以降において)
- Application Access (他の TCP ベースのアプリケーションにアクセスするためのスマートトンネルまたはポート転送)

クライアントレス SSL VPN は Secure Sockets Layer (SSL) プロトコルとその後継の Transport Layer Security (SSL/TLS1) を使用し、内部サーバーとして設定されている特定のサポート対象内部リソースと、リモートユーザーとの間にセキュアな接続を実現します。ASA はプロキシで処理する必要がある接続を認識し、HTTP サーバーは認証サブシステムと対話してユーザーを認証します。

ネットワーク管理者は、クライアントレス SSL VPN セッションのユーザーに対してグループ単位でリソースへのアクセスを提供します。ユーザーは、内部ネットワーク上のリソースに直接アクセスすることはできません。

## クライアントレス SSL VPN の前提条件

ASA 上のクライアントレス SSL VPN でサポートされるプラットフォームとブラウザについては、『[サポート対象の VPN プラットフォーム、Cisco ASA 5500 シリーズ](#)』を参照してください。

## クライアントレス SSL VPN に関する注意事項と制約事項

- ActiveX ページでは、ActiveX リレーをイネーブルにするか、関連するグループポリシーに **activex-relay** を入力しておくことが必要です。あるいは、スマートトンネルリストをポリシーに割り当て、エンドポイント上のブラウザプロキシ例外リストにプロキシが指定されている場合、ユーザーはそのリストに「shutdown.webvpn.relay.」エントリを追加する必要があります。
- ASA では、Mozilla Firefox、MS Edge、Google Chrome、macOS、または Linux から Windows 共有 (CIFS) Web フォルダへのクライアントレスアクセスはサポートされていません。
- DoD Common Access Card および SmartCard を含む証明書認証は、Safari キーチェーンだけで動作します。
- クライアントレス接続用に信頼できる証明書をインストールしても、クライアントには信頼できない証明書の警告が表示されることがあります。
- ASA は、クライアントレス SSL VPN 接続用の DSA 証明書をサポートしません。RSA 証明書はサポートされます。
- 一部のドメインベースのセキュリティ製品には、ASA から送信された要求を超える要件があります。

- コンフィギュレーション制御の検査機能およびモジュラ ポリシー フレームワークにおけるその他の検査機能はサポートされません。
- グループ ポリシーの **vpn-filter** コマンドは、クライアントベースのアクセス用であり、サポートされません。グループポリシーのクライアントレス SSL VPN モードの **フィルタ** は、クライアントレス ベースのアクセス用です。
- NAT および PAT はクライアントに適用可能ではありません。
- ASA は、**police** や **priority-queue** などの QoS レート制限コマンドの使用をサポートしません。
- ASA は、接続制限の使用、スタティックまたはモジュラ ポリシー フレームワークの **set connection** コマンドを使用した確認をサポートしません。
- AnyConnect は Web コンテンツに依存せずに下位のネットワーク層で動作するため、クライアントレス WebVPN でサポートされていないと思われる Web アプリケーションにアクセスするように ASA で AnyConnect を設定することを推奨します。
- クライアントレス SSL VPN の一部のコンポーネントには、Java Runtime Environment (JRE) が必要です。macOS v10.12 以降では、Java はデフォルトでインストールされません。macOS での Java のインストール方法については、[http://java.com/en/download/faq/java\\_mac.xml](http://java.com/en/download/faq/java_mac.xml) を参照してください。
- クライアントレス VPN セッションを開始すると、RADIUS アカウンティング開始メッセージが生成されます。クライアントレス VPN セッションにはアドレスが割り当てられないため、開始メッセージには Framed-IP-Address が含まれません。レイヤ 3 VPN 接続がクライアントレスポータルページから順番に開始されるとアドレスが割り当てられ、暫定アップデート アカウンティング メッセージで RADIUS サーバーに報告されます。weblaunch 機能を使用してレイヤ 3 VPN トンネルが確立される場合、同様の RADIUS の動作が期待できます。この状況では、ユーザーが認証された後、レイヤ 3 トンネルが確立される前にアカウンティング開始メッセージがフレーム化 IP アドレスなしで送信されます。レイヤ 3 トンネルが確立されると、この開始メッセージに暫定アップデートメッセージが続きます。
- HTML ページは RFC 2616 に準じている必要があります。ヘッダーの後の空の行は、本文の開始と解釈されます。したがって、ヘッダー間に空の行を挿入すると、一部のヘッダーが本文に表示され、ユーザーがページの問題を修正するためにウィンドウを更新する必要がある場合があります。
- Java コード処理に使用されるクライアントレス WebVPN Java リライタは、Oracle Forms をサポートしていません。
- クライアントレス WebVPN リライタは、実行時に動的に設定されるため、JavaScript オブジェクトのブラケット表記の割り当てを検出できません。
- クライアントレス WebVPN は、サーバーの応答に含まれるチャンクサイズと CRLF 間のスペースをサポートしていません。これは、ASA がチャンクサイズのスペースを予期しておらず、チャンクをまとめることができないためです。

- コンテンツ セキュリティ ポリシー (CSP) はサポートされていません。
- クライアントレス WebVPN リライタを使用すると、Angular のカスタムイベントリスナー およびロケーション変更が正しく機能しない場合があります。
- クライアントレス WebVPN は、サーバー側の Cross-Origin Resource Sharing (CORS) フィルタをサポートしていません。
- クライアントレス WebVPN リライタは、現在、HTML5 および Javascript Blog API をサポートしていません。
- WebVPN アーキテクチャに従い、Fetch API はサポートされていません。
- クライアントレス WebVPN は、認証時に MDM 属性を RADIUS サーバーと共有しません。
- クライアントレス ポータル用に設定された複数のグループ ポリシーがある場合は、ログイン ページのドロップダウンに表示されます。リストにある最初のグループ ポリシーで証明書が必要な場合は、ユーザーはマッチング証明書が必要です。グループ ポリシーの一部が証明書を使用しない場合、非証明書ポリシーを最初に表示するには、リストを設定します。また、「0-Select-a-group」の名前でダミーグループポリシーを作成することもできます。



**ヒント** グループポリシーの名前をアルファベット順に付けることで、最初に表示されるポリシーを制御できます。また、ポリシーの先頭に数字を付けることもできます。たとえば、1-AAA、2-Certificate とします。

- 別のサーバー上のページへのリンクは ASA からルーティング可能である必要があります。それ以外の場合、ユーザーに次のエラーが表示されることがあります。リンクが使用可能で、アクセス制御ルール、SSL 構成、またはその他のファイアウォール機能によってブロックされていないこと、およびサーバーへのルートがあることを確認します。

```
Connection failed, Server "<DNS name>" unavailable.
```

## クライアントレス SSL VPN のライセンス

AnyConnect セキュア モビリティ クライアントを使用するには、AnyConnect Plus および Apex ライセンスを購入する必要があります。必要なライセンスは、使用する予定の AnyConnect VPN Client および Secure Mobility の機能と、サポートするセッションの数によって異なります。これらのユーザーベースのライセンスには、一般的な BYOD のトレンドに合わせたサポートとソフトウェア更新へのアクセスが含まれます。

AnyConnect 4.4 ライセンスは、ASA (および ISR、CSR、ASR) で使用され、また、Identity Services Engine (ISE)、クラウド Web セキュリティ (CWS)、Web セキュリティ アプライアンス (WSA) などの非 VPN ヘッドエンドでも使用されます。ヘッドエンドに関係なく一貫したモデルが使用されるため、ヘッドエンドの移行が発生した場合も影響はありません。

AnyConnect のライセンス モデルについての詳細は、<http://www.cisco.com/c/dam/en/us/products/collateral/security/anyconnect-og.pdf> を参照してください。







## 第 15 章

# 基本的なクライアントレス SSLVPN のコンフィギュレーション



(注) シスコは、ASA バージョン 9.17(1) で有効なクライアントレス SSL VPN の非推奨機能を発表しました。9.17(1) より前のリリースでは、限定的なサポートが継続されます。より堅牢で新しいソリューション（たとえば、リモート Duo ネットワークゲートウェイ、AnyConnect、リモートブラウザの分離機能など）への移行オプションに関する詳細なガイダンスを提供します。

- [各 URL の書き換え \(359 ページ\)](#)
- [ポータル ページでの URL エントリのオフへの切り替え \(360 ページ\)](#)
- [信頼できる証明書のプール \(360 ページ\)](#)
- [プラグインへのブラウザ アクセスの設定 \(363 ページ\)](#)
- [ポート転送の設定 \(369 ページ\)](#)
- [ファイル アクセスの設定 \(376 ページ\)](#)
- [SharePoint アクセスのためのクロックの正確性の確保 \(379 ページ\)](#)
- [Virtual Desktop Infrastructure \(VDI\) \(379 ページ\)](#)
- [SSL を使用した内部サーバーへのアクセス \(382 ページ\)](#)
- [クライアント/サーバー プラグインへのブラウザ アクセスの設定 \(389 ページ\)](#)

## 各 URL の書き換え

デフォルトでは、ASA はすべての Web リソース (HTTPS、CIFS、RDP、プラグインなど) に対するすべてのポータルトラフィックを許可します。クライアントレス SSL VPN は、ASA だけに意味のあるものに各 URL をリライトします。ユーザーは、要求した Web サイトに接続されていることを確認するために、この URL を使用できません。フィッシング Web サイトからの危険にユーザーがさらされるのを防ぐには、クライアントレスアクセスに設定しているポリシー (グループ ポリシー、ダイナミック アクセス ポリシー、またはその両方) に Web ACL を割り当ててポータルからのトラフィックフローを制御します。これらのポリシーの URL エントリをオフに切り替えて、何にアクセスできるかについてユーザーが混乱しないようにすることをお勧めします。

図 7: ユーザーが入力した URL の例



図 8: セキュリティ アプライアンスによって書き換えられ、ブラウザ ウィンドウに表示された同じ URL



## ポータル ページでの URL エントリのオフへの切り替え

ユーザーがブラウザ ベースの接続を確立したときにポータル ページが開きます。

### 始める前に

クライアントレス SSL VPN アクセスを必要とするすべてのユーザーのグループ ポリシーを設定し、そのグループ ポリシーに対してだけクライアントレス SSL VPN をイネーブルにします。

### 手順

- ステップ 1** グループ ポリシーのクライアントレス SSL VPN コンフィギュレーション モードに切り替えます。

**webvpn**

- ステップ 2** ユーザーが HTTP/HTTPS URL を入力する機能を制御します。

**url-entry**

- ステップ 3** (任意) URL エントリをオフに切り替えます。

**url-entry disable**

## 信頼できる証明書のプール

ASA は trustpool に信頼できる証明書をグループ化します。trustpool は、複数の既知の CA 証明書を表すトラストポイントの特殊なケースと見なすことができます。ASA には、Web ブラウザに備わっているものと同様の一連のデフォルト証明書が含まれています。これらの証明書は、crypto ca import default コマンドを発行して、管理者がアクティブ化するまで機能しません。

HTTPS プロトコルを使用して Web ブラウザ経由でリモート サーバーに接続する場合、サーバーは自身を証明するために認証局 (CA) が署名したデジタル証明書を提供します。Web ブラウザには、サーバー証明書の有効性を検証するために使用される一連の CA 証明書が含まれています。

クライアントレス SSL VPN 経由でリモート SSL 対応サーバーに接続する場合は、そのリモートサーバーが信頼できるか、および適切なリモートサーバーに接続しているかを確認することが重要です。ASA 9.0 には、クライアントレス SSL VPN の信頼できる認証局 (CA) 証明書のリストに対する SSL サーバー証明書の検証のためのサポートが追加されています。

**[Configuration] > [Remote Access VPN] > [Certificate Management] > [Trusted Certificate Pool]**で、https サイトへの SSL 接続に対して証明書検証を有効にすることができます。また、信頼できる証明書プール内の証明書も管理できます。



(注) ASA trustpool は Cisco IOS trustpool に類似していますが、同一のものではありません。

## trustpool 証明書の自動インポートの設定

スマートライセンスでは、Smart Call Home インフラストラクチャが使用されます。ASA はバックグラウンドで Smart Call Home 匿名レポートを設定するときに、Call Home サーバー証明書を発行した CA の証明書を含むトラストポイントを自動的に作成します。ASA は、サーバー証明書の発行階層が変更された場合に証明書の検証をサポートするようになりました。カスタマーが証明書階層の変更を調整する必要はありません。CA サーバーの自己署名証明書が変更された場合に、Smart Call Home がアクティブな状態を維持できるように、定期的な trustpool バンドルの更新を自動化できます。この機能はマルチコンテキスト展開ではサポートされません。

trustpool の証明書バンドルを自動的にインポートするには、ASA がバンドルのダウンロードとインポートに使用する URL を指定する必要があります。次のコマンドを入力すると、デフォルトの Cisco URL とデフォルトの時間 (22 時間) を使用して、毎日一定の間隔でインポートが実行されます。

```
ciscoasa(config-ca-trustpool)# auto-import-url Default
```

また、次のコマンドを使用して、カスタム URL による自動インポートをイネーブルにできます。

```
ciscoasa(config-ca-trustpool)# auto-import url http://www.thawte.com
```

オフピーク時またはその他の都合のよい時間帯に柔軟にダウンロードを設定できるようにするには、次のコマンドを入力して、カスタム時間によるインポートをイネーブルにします。

```
ciscoasa(config-ca-trustpool)# auto-import time 23:23:23
```

カスタム URL とカスタム時間の両方による自動インポートを設定するには、次のコマンドを使用する必要があります。

```
ciscoasa(config-ca-trustpool)# auto-import time 23:23:23 url http://www.thawte.com
```

## trustpool ポリシーのステータスの表示

trustpool ポリシーの現在のステータスを表示するには、次のコマンドを使用します。

```
show crypto ca trustpool policy
```

このコマンドは次のような情報を返します。

```
0 trustpool certificates installed
Trustpool auto renewal statistics:
  State: Not in progress
  Last import result: Not attempted N/A
  Current Jitter: 0

Trustpool auto import statistics:
  Last import result: N/A
  Next schedule import at 22:00:00 Tues Jul 21 2015

Trustpool Policy

Trustpool revocation checking is disabled.
CRL cache time: 60 seconds
CRL next update field: required and enforced
Auto import of trustpool is enabled
Automatic import URL: http://www.cisco.com/security/pki/trs/ios_core.p7b
Download time: 22:00:00

Policy Overrides:
  None configured
```

## CA Trustpool のクリア

trustpool ポリシーをデフォルト状態にリセットするには、次のコマンドを使用します。

```
clear configure crypto ca trustpool
```

トラストポイント証明書の自動インポートはデフォルトでオフになるので、次のコマンドを使用して機能をディセーブにします。

## 信頼できる証明書プールのポリシーの編集

### 手順

- 
- ステップ 1** [Revocation Check] : プール内の証明書が失効しているかどうかをチェックするように設定し、さらに、失効のチェックに失敗した場合に、CLR または OCSP のいずれを使用するか、および証明書を無効にするかどうかを選択するように設定します。
  - ステップ 2** [Certificate Matching Rules] : 失効または期限切れのチェックから除外する証明書マップを選択します。証明書マップは、AnyConnect またはクライアントレス SSL 接続プロファイル（別名「トンネルグループ」）に証明書をリンクします。
  - ステップ 3** [CRL Options] : CRL キャッシュの更新頻度を 1 ～ 1440 分（24 時間）の間隔で指定します。
  - ステップ 4** [Automatic Import] : シスコでは、信頼済み CA の「デフォルト」のリストを定期的に更新しています。[Enable Automatic Import] をオンにして、デフォルト設定を保持するように指定した場

合、ASA は 24 時間ごとにシスコのサイトで信頼済み CA の最新リストをチェックします。リストが変更されると、ASA は新しいデフォルトの信頼済み CA リストをダウンロードしてインポートします。

## プラグインへのブラウザアクセスの設定

ブラウザ プラグインは、Web ブラウザによって呼び出される独立したプログラムで、ブラウザ ウィンドウ内でクライアントをサーバーに接続するなどの専用の機能を実行します。ASA では、クライアントレス SSL VPN セッションでリモート ブラウザにダウンロードするためのプラグインをインポートできます。通常、シスコでは再配布するプラグインのテストを行っており、再配布できないプラグインの接続性をテストする場合があります。ただし、現時点では、ストリーミング メディアをサポートするプラグインのインポートは推奨しません。

プラグインをフラッシュ デバイスにインストールすると、ASA は次の処理を実行します。

- (Cisco 配布のプラグイン限定) URL で指定された jar ファイルのアンパック
- ASA ファイル システムにファイルを書き込みます。
- ASDM の URL 属性の横にあるドロップダウン リストに情報を入力します。
- 以後のすべてのクライアントレス SSL VPN セッションでプラグインをイネーブルにし、メインメニュー オプションと、ポータル ページの [Address] フィールドの横にあるドロップダウン リストについてのオプションを追加します。

次に、以降の項で説明するプラグインを追加したときの、ポータル ページのメイン メニューとアドレス フィールドの変更点を示します。

表 18: クライアントレス SSL VPN ポータル ページへのプラグインの影響

プラグイン	ポータル ページに追加されるメインメニュー オプション	ポータル ページに追加される [Address] フィールド オプション
ica	Citrix MetaFrame Services	ica://
rdp	Terminal Servers	rdp://
rdp2*	Terminal Servers Vista	rdp2://
ssh,telnet	セキュア シェル	ssh://
	Telnet services (v1 および v2 をサポート)	telnet://
vnc	Virtual Network Computing services	vnc://

\* 推奨されないプラグイン。

クライアントレス SSL VPN セッションでユーザーがポータル ページの関連付けられたメニュー オプションをクリックすると、ポータル ページにはインターフェイスへのウィンドウとヘルプ

ペインが表示されます。ドロップダウンリストに表示されたプロトコルをユーザーが選択して [Address] フィールドに URL を入力すると、接続を確立できます。

プラグインは、シングルサインオン（SSO）をサポートします。

## プラグインに伴う前提条件

- プラグインへのリモートアクセスを実現するには、ASA でクライアントレス SSL VPN をイネーブルにする必要があります。
- プラグインに対して SSO サポートを設定するには、プラグインをインストールし、サーバーへのリンクを表示するためのブックマークエントリを追加します。また、ブックマークを追加するときに、SSO サポートを指定します。
- リモートで使用するために必要な最低限のアクセス権は、ゲスト特権モードに属しています。
- プラグインを使用するには、ActiveX または Oracle Java ランタイム環境（JRE）が必要です。バージョン要件については、『[サポート対象の VPN プラットフォーム、Cisco ASA 5500 シリーズ](#)』の互換性マトリクスを参照してください。

## プラグインの使用上の制限



(注) Remote Desktop Protocol プラグインでは、セッションブローカを使用したロードバランシングはサポートされていません。プロトコルによるセッションブローカからのリダイレクションの処理方法のため、接続に失敗します。セッションブローカが使用されていない場合、プラグインは動作します。

- プラグインは、シングルサインオン（SSO）をサポートします。プラグインは、クライアントレス SSL VPN セッションを開くときに入力したクレデンシャルと同じクレデンシャルを使用します。プラグインはマクロ置換をサポートしないため、内部ドメインパスワードなどのさまざまなフィールドや、RADIUS または LDAP サーバーの属性で SSO を実行するオプションはありません。
- ステートフルフェールオーバーが発生すると、プラグインを使用して確立されたセッションは保持されません。ユーザーはフェールオーバー後に再接続する必要があります。
- ステートフルフェールオーバーではなくステートレスフェールオーバーを使用する場合、ブックマーク、カスタマイゼーション、ダイナミックアクセスポリシーなどのクライアントレス機能は、フェールオーバー ASA ペア間で同期されません。フェールオーバーの発生時に、これらの機能は動作しません。

## プラグインのためのセキュリティ アプライアンスの準備

### 始める前に

ASA インターフェイスでクライアントレス SSL VPN がイネーブルになっていることを確認します。

SSL 証明書の一般名 (CN) として IP アドレスを指定しないでください。リモートユーザーは、ASA と通信するために FQDN の使用を試行します。リモート PC は、DNS または System32\drivers\etc\hosts ファイル内のエントリを使用して、FQDN を解決できる必要があります。

### 手順

---

**ステップ 1** クライアントレス SSL VPN が ASA で有効になっているかどうかを示します。

**show running-config**

**ステップ 2** ASA インターフェイスに SSL 証明書をインストールして、リモートユーザー接続の完全修飾ドメイン名 (FQDN) を指定します。

---

## シスコによって再配布されたプラグインのインストール

シスコでは、Java ベースのオープンソースコンポーネントを再配布しています。これは、クライアントレス SSL VPN セッションで Web ブラウザのプラグインとしてアクセスされるコンポーネントで、次のものがあります。

### 始める前に

ASA のインターフェイスでクライアントレス SSL VPN がイネーブルになっていることを確認します。そのためには、**show running-config** コマンドを入力します。

表 19: シスコが再配布しているプラグイン

プロトコル	説明	再配布しているプラグインのソ
RDP	<p>Windows Vista および Windows 2003 R2 でホストされる Microsoft Terminal Services にアクセスします。</p> <p>リモート デスクトップ ActiveX コントロールをサポートします。</p> <p>RDP および RDP2 の両方をサポートするこのプラグインを使用することをお勧めします。RDP および RDP2 のバージョン 5.1 へのバージョンアップだけがサポートされています。バージョン 5.2 以降はサポートされていません。</p>	<a href="http://properjavardp.sourceforge.net">http://properjavardp.sourceforge.net</a>
RDP2	<p>Windows Vista および Windows 2003 R2 でホストされる Microsoft Terminal Services にアクセスします。</p> <p>リモート デスクトップ ActiveX コントロールをサポートします。</p> <p>この古いプラグインは、RDP2 だけをサポートします。このプラグインを使用することは推奨しません。代わりに、上記の RDP プラグインを使用してください。</p>	
SSH	<p>Secure Shell-Telnet プラグインにより、リモート ユーザーはリモート コンピュータへの Secure Shell (v1 または v2) または Telnet 接続を確立できます。</p> <p>キーボード インタラクティブ認証は JavaSSH ではサポートされていないため、(異なる認証メカニズムの実装に使用される) SSH プラグインではサポートされません。</p>	<a href="http://javassh.org/">http://javassh.org/</a>
VNC	<p>Virtual Network Computing プラグインを使用すると、リモート ユーザーはリモート デスクトップ共有 (VNC サーバーまたはサービスとも呼ばれる) をオンにしたコンピュータを、モニター、キーボード、およびマウスを使用して表示および制御できます。このバージョンでは、テキストのデフォルトの色が変更されています。また、フランス語と日本語のヘルプ ファイルもアップデートされています。</p>	<a href="http://www.tightvnc.com/">http://www.tightvnc.com/</a>

\*展開の設定と制限については、プラグインのマニュアルを参照してください。

これらのプラグインは、[Cisco Adaptive Security Appliance Software Download](http://www.cisco.com/go/asa) サイトで入手できます。





- (注) ASA は、**import webvpn plug-in protocol** コマンドをコンフィギュレーションに保持しません。その代わりに、`cisco-config/97/plugin` ディレクトリの内容を自動的にロードします。セカンダリ ASA は、プライマリ ASA からプラグインを取得します。

## 手順

**ステップ 1** ASA のフラッシュ デバイスにプラグインをインストールします。

**import webvpn plug-in protocol [ rdp | rdp2 ] [ ssh | telnet ] | vnc URL**

- (注) SSH 用と Telnet 用にこのコマンドをそれぞれ入力しないでください。**ssh,telnet** を入力する場合、両者の間にスペースは挿入しません。これによって、Secure Shell サービスと Telnet サービスの両方にプラグイン アクセスを提供します。

例：

次に、TFTP または FTP サーバーのホスト名またはアドレスと、URL がプラグイン .jar ファイルへのリモートパスであるプラグインへのパスを入力する例を示します。

```
hostname# import webvpn plug-in protocol ssh,telnet
tftp://local_tftp_server/plugins/ssh-plugin.jar
Accessing
tftp://local_tftp_server/plugins/ssh-plugin.jar...!!!!!!!!!!!!!!!!!!!!!!!!!!!!!!!!!!!!!!!!!!!!!!
Writing file disk0:/cisco_config/97/plugin/ssh...
!!!!!!!!!!!!!!!!!!!!!!!!!!!!!!!!!!!!!!!!!!!!!!!!!!!!!!!!!!!!!!!!!!!!!!!!!!!!!!!!!!!!!!
238510 bytes copied in 3.650 secs (79503 bytes/sec)
```

**ステップ 2** (任意) プラグインに対するクライアントレス SSL VPN のサポートをオフに切り替えて削除し、ASA のフラッシュ デバイスからも削除します。

**revert webvpn plug-in protocol protocol**

例：

```
hostname# revert webvpn plug-in protocol rdp
```

## Citrix XenApp Server へのアクセスの提供

サードパーティのプラグインに、クライアントレス SSL VPN ブラウザ アクセスを提供する方法の例として、この項では、Citrix XenApp Server Client にクライアントレス SSL VPN のサポートを追加する方法について説明します。

ASA に Citrix プラグインがインストールされている場合、クライアントレス SSL VPN ユーザーは、ASA への接続を使用して Citrix XenApp サービスにアクセスできます。

ステートフル フェールオーバーでは、Citrix プラグインを使用して確立されたセッションが保持されません。フェールオーバー後に Citrix ユーザーを再認証する必要があります。

## Citrix プラグインの作成とインストール

### 始める前に

セキュリティ アプリケーションをプラグイン用に準備する必要があります。

(Citrix) 「セキュア ゲートウェイ」を使用しないモードで動作するように Citrix Web Interface ソフトウェアを設定する必要があります。この設定をしないと、Citrix クライアントは Citrix XenApp Server に接続できません。

### 手順

**ステップ 1** シスコのソフトウェア ダウンロード Web サイトから [ica-plugin.zip](#) ファイルをダウンロードします。

このファイルには、Citrix プラグインを使用するためにシスコがカスタマイズしたファイルが含まれています。

**ステップ 2** Citrix のサイトから [Citrix Java クライアント](#) をダウンロードします。

Citrix Web サイトのダウンロード領域で [Citrix Receiver]、[Receiver for Other Platforms] の順に選択し、[Find] をクリックします。[Receiver for Java] ハイパーリンクをクリックしてアーカイブをダウンロードします。

**ステップ 3** アーカイブから次のファイルを抽出し、それらを ica-plugin.zip ファイルに追加します。

- JICA-configN.jar
- JICAEngN.jar

**ステップ 4** Citrix Java クライアントに含まれている EULA によって、Web サーバー上にクライアントを配置するための権限が与えられていることを確認します。

**ステップ 5** ASDM を使用するか、または特権 EXEC モードで次の CLI コマンドを入力して、プラグインをインストールします。

**import webvpn plug-in protocol ica URL**

URL は、ホスト名（または IP アドレス）と ica-plugin.zip ファイルへのパスです。

(注) Citrix セッションに SSO サポートを提供する場合は、ブックマークの追加は必須です。次のように、ブックマークで便利な表示を提供する URL パラメータを使用することを推奨します。

```
ica://10.56.1.114/?DesiredColor=4&DesiredHRes=1024&DesiredVRes=768
```

**ステップ 6** SSL VPN クライアントレスセッションを確立し、ブックマークをクリックするか、Citrix サーバーの URL を入力します。

必要に応じて、『[Client for Java Administrator's Guide](#)』を参照してください。

## セキュリティアプライアンスにインストールされているプラグインの表示

### 手順

**ステップ 1** クライアントレス SSL VPN のユーザーが使用できる Java ベースのクライアントアプリケーションを一覧表示します。

例：

```
hostname# show import webvpn plug
ssh
rdp
vnc
ica
```

**ステップ 2** プラグインのハッシュおよび日付を含めます。

例：

```
hostname show import webvpn plug detail
post GXN2BIGGOAOkBMibDQsMu2GWZ3Q= Tues, 29 Apr 2008 19:57:03 GMT
rdp fHeyReIOUwDCgAL9HdTs PnjdBoo= Tues, 15 Sep 2009 23:23:56 GMT
```

## ポート転送の設定

ポート転送により、ユーザーはクライアントレス SSL VPN 接続を介して TCP ベースのアプリケーションにアクセスできます。TCP ベースのアプリケーションには次のようなものがあります。

- Lotus Notes
- Microsoft Outlook
- Microsoft Outlook Express
- Perforce
- Sametime
- Secure FTP (FTP over SSH)
- SSH
- Telnet

- Windows Terminal Service
- XDDTS

その他の TCP ベースのアプリケーションも動作する可能性はありますが、シスコではテストを行っていません。UDP を使用するプロトコルは動作しません。

ポート転送は、クライアントレス SSL VPN 接続を介して TCP ベースのアプリケーションをサポートするためのレガシーテクノロジーです。ポート転送テクノロジーをサポートする設定を事前に構築している場合は、ポート転送の使用を選択することもできます。

ポート転送の代替方法として次のことを検討してください。

- スマート トンネル アクセスを使用すると、ユーザーには次のような利点があります。
  - スマート トンネルは、プラグインよりもパフォーマンスが向上します。
  - ポート転送とは異なり、スマート トンネルでは、ローカル ポートへのローカル アプリケーションのユーザー接続を要求しないことにより、ユーザーエクスペリエンスが簡略化されます。
  - ポート転送とは異なり、スマート トンネルでは、ユーザーは管理者特権を持つ必要がありません。
- ポート転送およびスマート トンネル アクセスとは異なり、プラグインでは、クライアント アプリケーションをリモート コンピュータにインストールする必要がありません。

ASA でポート転送を設定する場合は、アプリケーションが使用するポートを指定します。スマート トンネル アクセスを設定する場合は、実行ファイルまたはそのパスの名前を指定します。

## ポート転送の前提条件

- ポート転送（アプリケーションアクセス）およびデジタル証明書をサポートするために、リモート コンピュータに Oracle Java ランタイム環境（JRE）8u131 b11、7u141 b11、6u151 b10 以降がインストールされていることを確認します。
- macOS 10.12 上で Safari を使用しているブラウザベースのユーザーは、ASA の URL と共に使用するためにクライアント証明書を特定する必要があります。Safari の URL 解釈方法により、1回目は末尾にスラッシュを含め、もう1回はスラッシュを含めずに指定します。次に例を示します。
  - `https://example.com/`
  - `https://example.com`
- ポート転送またはスマート トンネルを使用する Microsoft Windows 7 SP1 以降のユーザーは、ASA の URL を信頼済みサイトゾーンに追加します。信頼済みサイトゾーンにアクセスするには、Internet Explorer を起動し、[Tools] > [Internet Options] > [Security] タブを選択する必要があります。Windows 7 SP1（以降の）ユーザーは保護モードをオフに切り替え

るとスマートトンネルアクセスを使用することもできます。ただし、攻撃に対するコンピュータの脆弱性が増すため、この方法の使用はお勧めしません。

## ポート転送に関する制限事項

- ポート転送は、スタティック TCP ポートを使用する TCP アプリケーションのみをサポートしています。ダイナミック ポートまたは複数の TCP ポートを使用するアプリケーションはサポートしていません。たとえば、ポート 22 を使用する SecureFTP は、クライアントレス SSL VPN のポート転送を介して動作しますが、ポート 20 と 21 を使用する標準 FTP は動作しません。
- ポート転送は、UDP を使用するプロトコルをサポートしていません。
- ポート転送は Microsoft Outlook Exchange (MAPI) プロキシをサポートしていません。しかし、Microsoft Outlook Exchange Server と連携することにより、Microsoft Office Outlook のスマートトンネルサポートを設定することができます。
- ステートフルフェールオーバーでは、Application Access (ポート転送またはスマートトンネルアクセス) を使用して確立したセッションは保持されません。ユーザーはフェールオーバー後に再接続する必要があります。
- ポート転送は、携帯情報端末 (PDA) への接続はサポートしていません。
- ポート転送を使用するには、Java アプレットをダウンロードしてローカルクライアントを設定する必要があります。これには、ローカルシステムに対する管理者の許可が必要になるため、ユーザーがパブリックリモートシステムから接続した場合に、アプリケーションを使用できない可能性があります。

Java アプレットは、エンドユーザーの HTML インターフェイスにあるアプレット独自のウィンドウに表示されます。このウィンドウには、ユーザーが使用できる転送ポートのリストの内容、アクティブなポート、および送受信されたトラフィック量 (バイト単位) が表示されます。

- ローカル IP アドレス 127.0.0.1 が使用されており、ASA からのクライアントレス SSL VPN 接続によってそれを更新できない場合、ポート転送アプレットでは、ローカルポートとリモートポートが同一のものとして表示されます。その結果、ASA は、127.0.0.2、127.0.0.3 など、ローカルプロキシ ID の新しい IP アドレスを作成します。hosts ファイルを変更して異なるループバックを使用できるため、リモートポートはアプレットでローカルポートとして使用されます。接続するには、ポートを指定せずにホスト名を指定して Telnet を使用します。正しいローカル IP アドレスをローカルホストファイルで使用できます。

## ポート転送用の DNS の設定

ポート転送機能は、解決および接続のために、リモートサーバーのドメイン名またはその IP アドレスを ASA に転送します。つまり、ポート転送アプレットは、アプリケーションからの要求を受け入れて、その要求を ASA に転送します。ASA は適切な DNS クエリーを作成し、

ポート転送アプレットの代わりに接続を確立します。ポート転送アプレットは、ASA に対する DNS クエリーだけを作成します。ポート転送アプレットはホスト ファイルをアップデートして、ポート転送アプリケーションが DNS クエリーを実行したときに、クエリーがループバックアドレスにリダイレクトされるようにします。ポート転送アプレットから DNS 要求を受け入れるように、次のように ASA を設定します。

## 手順

---

**ステップ 1** DNS サーバー グループ モードを開始して、example.com という名前の DNS サーバー グループを設定します。

例：

```
hostname (config) # dns server-group example.com
```

**ステップ 2** ドメイン名を指定します。デフォルトのドメイン名設定は DefaultDNS です。

例：

```
hostname (config-dns-server-group) # domain-name example.com
```

**ステップ 3** ドメイン名を IP アドレスに解決します。

例：

```
hostname (config-dns-server-group) # name-server 192.168.10.10
```

**ステップ 4** クライアントレス SSL VPN コンフィギュレーション モードに切り替えます。

**webvpn**

**ステップ 5** トンネルグループ クライアントレス SSL VPN コンフィギュレーション モードに切り替えます。

**tunnel-group webvpn**

**ステップ 6** そのトンネルグループで使用されるドメイン名を指定します。デフォルトでは、セキュリティ アプライアンスがクライアントレス接続のデフォルトのトンネルグループとしてデフォルトのクライアントレス SSL VPN グループを割り当てます。ASA がこのトンネルグループを使用して設定をクライアントレス接続に割り当てる場合は、この手順を実行します。それ以外の場合は、クライアントレス接続に対して設定されたトンネルごとにこの手順を実行します。

例：

```
asa2 (config-dns-server-group) # exit
asa2 (config) # tunnel-group DefaultWEBVPNGroup webvpn-attributes
asa2 (config-tunnel-webvpn) # dns-group example.com
```

---

## ポート転送に対するアプリケーションの適格化

各 ASA のクライアントレス SSL VPN コンフィギュレーションは、ポート転送リストをサポートしています。それぞれのリストで、アプリケーションがアクセスの提供に使用するローカルポートとリモートポートを指定します。各グループポリシーまたはユーザー名は1つのポート転送リストのみをサポートするため、サポートされる CA のセットをグループ化してリストを作成する必要があります。

### 手順

**ステップ 1** ASA 設定にすでに存在するポート転送リスト エントリを表示します。

```
show run webvpn port-forward
```

**ステップ 2** クライアントレス SSL VPN コンフィギュレーション モードに切り替えます。

```
webvpn
```

ポート転送リストの設定に続けて、次の項で説明するように、そのリストをグループポリシーまたはユーザー名に割り当てます。

## ポート フォワーディング リストの割り当て

クライアントレス SSL VPN 接続によるアクセスに適用されるユーザーまたはグループポリシーに関連付ける TCP アプリケーションの名前付きリストを追加または編集できます。グループポリシーとユーザー名ごとに、次のいずれかを行うようにクライアントレス SSL VPN を設定できます。



(注) これらのオプションは、各グループポリシーとユーザー名に対して互いに排他的です。1つだけ使用してください。

- ユーザーのログイン時に自動的にポート フォワーディング アクセスを開始する。

### 始める前に

**port-forward enable list name** コマンドを開始する前に、ユーザーは、クライアントレス SSL VPN ポータルページの **Application Access > Start Applications** を使用して、手動でポート フォワーディングを開始する必要があります。

これらのコマンドは、各グループポリシーとユーザー名で使用可能です。各グループポリシーとユーザー名のコンフィギュレーションは、これらのコマンドを一度に1つだけサポートしません。そのため、1つのコマンドが入力されると、ASA は、該当のグループポリシーまたはユーザー名のコンフィギュレーションに存在するコマンドを新しいコマンドと置き換えます。最後

のコマンドの場合は、グループポリシーまたはユーザー名のコンフィギュレーションにすでに存在する **port-forward** コマンドが削除されるだけです。

#### 手順

**ステップ 1** ユーザーのログイン時に自動的にポート フォワーディングを開始します。

```
port-forward auto-start <list name>
```

**ステップ 2** ユーザー ログイン時のポート フォワーディングを許可または禁止します。

```
port-forward enable <list name>
```

```
port-forward disable
```

**ステップ 3** (任意) **port-forward** コマンドがグループポリシーまたはユーザー名のコンフィギュレーションから削除され、[no] **port-forward** コマンドがデフォルト グループ ポリシーから継承されます。no **port-forward** コマンドの後にあるキーワードはオプションですが、これらのキーワードにより削除対象をその名前の **port-forward** コマンドに限定します。

```
no port-forward [ auto-start <list name> | enable <list name> | disable ]
```

## ポート転送の自動化

ユーザーのログイン時にポート転送を自動的に開始するには、次のコマンドを入力します。

#### 手順

**ステップ 1** クライアントレス SSL VPN コンフィギュレーション モードに切り替えます。

```
webvpn
```

**ステップ 2** グループ ポリシーまたはユーザー名のクライアントレス SSL VPN コンフィギュレーション モードに切り替えます。

```
group-policy webvpn または username webvpn
```

**ステップ 3** ユーザーのログイン時に自動的にポート フォワーディングを開始します。

```
port-forward auto-start list_name
```

list\_name は、ASA クライアントレス SSL VPN コンフィギュレーションの既存のポート転送リストの名前です。複数のポート転送リストをグループポリシーまたはユーザー名に割り当てることはできません。

例 :

次のコマンドは、apps1 という名前のポート転送リストをグループポリシーに割り当てます。

```
hostname (config-group-policy) # webvpn
hostname (config-group-webvpn) # port-forward auto-start apps1
```



ステップ4 ASA 設定に存在するポート転送リスト エントリを表示します。

```
show run webvpn port-forward
```

ステップ5 (任意) グループ ポリシーまたはユーザー名から port-forward コマンドを削除し、デフォルトに戻します。

```
no port-forward
```

---

## ポート フォワーディングのイネーブル化と切り替え

デフォルトでは、ポート フォワーディングはオフになっています。

### 手順

ステップ1 ポート フォワーディングを有効にします。

**port-forward auto-start** *list\_name* を入力した場合は、手動でポート フォワーディングを開始する必要はありません (*list\_name* は、ASA クライアントレス SSL VPN コンフィギュレーションに既存のポート フォワーディング リストの名前です)。複数のポート フォワーディング リストをグループ ポリシーまたはユーザー名に割り当てることはできません。

```
port-forward [enable <list name> | disable]
```

例 :

次のコマンドは、apps1 という名前のポート フォワーディング リストをグループ ポリシーに割り当てます。

```
hostname(config-group-policy)# webvpn
hostname(config-group-webvpn)# port-forward enable apps1
```

ステップ2 ポート フォワーディング リストのエントリを表示します。

```
show running-config port-forward
```

ステップ3 (任意) グループ ポリシーまたはユーザー名から port-forward コマンドを削除し、デフォルトに戻します。

```
no port-forward
```

ステップ4 (任意) ポート フォワーディングをオフに切り替えます。

```
port-forward disable
```

## ファイルアクセスの設定

クライアントレス SSL VPN は、リモート ユーザーに HTTPS ポータル ページを提供しています。このページは、ASA で実行するプロキシ CIFS クライアントまたは FTP クライアント（あるいはその両方）と連動しています。クライアントレス SSL VPN は、CIFS または FTP を使用して、ユーザーが認証の要件を満たしているファイルのプロパティがアクセスを制限しない限り、ネットワーク上のファイルへのネットワーク アクセスをユーザーに提供します。CIFS クライアントおよび FTP クライアントは透過的です。クライアントレス SSL VPN から送信されるポータル ページでは、ファイル システムに直接アクセスしているかのように見えます。

ユーザーがファイルのリストを要求すると、クライアントレス SSL VPN は、そのリストが含まれるサーバーの IP アドレスをマスター ブラウザに指定されているサーバーに照会します。ASA はリストを取得して、ポータル ページ上のリモート ユーザーに送信します。

クライアントレス SSL VPN は、ユーザーの認証要件とファイルのプロパティに応じて、ユーザーが次の CIFS および FTP の機能呼び出すことができるようにします。

- ドメインとワークグループ、ドメインまたはワークグループ内のサーバー、サーバー内部の共有、および共有部分またはディレクトリ内のファイルのナビゲートとリスト。
- ディレクトリの作成。
- ファイルのダウンロード、アップロード、リネーム、移動、および削除。

ポータル ページのメニュー内またはクライアントレス SSL VPN セッション中に表示されるツールバー上にある、[Browse Networks] をリモート ユーザーがクリックすると、ASA は、通常、ASA と同じネットワーク上またはこのネットワークからアクセス可能な場所にある、マスター ブラウザ、WINS サーバー、または DNS サーバーを使用して、サーバー リストをネットワークに照会します。

マスター ブラウザまたは DNS サーバーは、クライアントレス SSL VPN がリモート ユーザーに提供するネットワーク上のリソースのリストを、ASA 上の CIFS/FTP クライアントに表示します。



---

(注) ファイルアクセスを設定する前に、ユーザー アクセス用のサーバーに共有を設定する必要があります。

---

## CIFS ファイル アクセスの要件と制限事項

ユーザーが \\server\share\subfolder\personal フォルダにアクセスするには、少なくとも、共有自体を含めたすべての親フォルダに対する読み取り権限を持っている必要があります。

CIFS ディレクトリとローカルデスクトップとの間でファイルをコピーアンドペーストするには、[Download] または [Upload] を使用します。[Copy] ボタンおよび [Paste] ボタンはリモート

間のアクションのみで使用でき、ローカルからリモートまたはリモートからローカルへのアクションには使用できません。

Web フォルダからワークステーションのフォルダにファイルをドラッグアンドドロップすると、一時ファイルのように見えることがあります。ビューを更新し、転送されたファイルを表示するには、ワークステーションのフォルダを更新します。

CIFS ブラウズ サーバー機能は、2 バイト文字の共有名（13 文字を超える共有名）をサポートしていません。これは、表示されるフォルダのリストに影響を与えるだけで、フォルダへのユーザー アクセスには影響しません。回避策として、2 バイトの共有名を使用する CIFS フォルダのブックマークを事前に設定するか、ユーザーが `cifs://server/<long-folder-name>` 形式でフォルダの URL またはブックマークを入力します。次に例を示します。

```
cifs://server/Do you remember?
cifs://server/Do%20you%20remember%3F
```

## ファイルアクセスのサポートの追加



- (注) この手順では、マスターブラウザおよび WINS サーバーを指定する方法について説明します。代わりに、ASDM を使用して、ファイル共有へのアクセスを提供する URL リストとエントリを設定することもできます。

ASDM での共有の追加には、マスターブラウザまたは WINS サーバーは必要ありません。ただし、Browse Networks リンクへのサポートは提供されません。nbns-server コマンドを入力するときは、ホスト名または IP アドレスを使用して ServerA を参照できます。ホスト名を使用する場合、ASA はホスト名を IP アドレスに解決することを DNS サーバーに要求します。

### 手順

**ステップ 1** クライアントレス SSL VPN コンフィギュレーション モードに切り替えます。

```
webvpn
```

**ステップ 2** トンネルグループ クライアントレス SSL VPN コンフィギュレーション モードに切り替えます。

```
tunnel-group webvpn
```

**ステップ 3** 各 NetBIOS ネーム サーバー (NBNS) のネットワークまたはドメインをブラウズします。

```
nbns-server {IPaddress | hostname} [master] [timeout timeout] [retry retries]
```

- **master** は、マスターブラウザとして指定するコンピュータです。マスターブラウザは、コンピュータおよび共有リソースのリストを維持します。コマンドのマスター部分を入力せずにこのコマンドで指定する任意の NBNS サーバーは、Windows Internet Naming Server (WINS) である必要があります。まずマスターブラウザを指定してから、WINS サーバーを指定してください。マスターブラウザを含め、接続プロファイル用のサーバーは最大 3 つまで指定できます。

- **timeout** は、ASA がクエリーを再度サーバーに送信する前に待機する秒数です。このとき、サーバーが1つだけの場合は同じサーバーに送信され、サーバーが複数存在する場合は別のサーバーに送信されます。デフォルトのタイムアウトは2秒で、指定できる範囲は1～30秒です。
- **retries** は、NBNS サーバーに対するクエリーのリトライ回数です。ASA は、この回数だけサーバーのリストを再利用してからエラーメッセージを送信します。デフォルト値は2で、指定できる範囲は1～10です。

例：

```
hostname (config-tunnel-webvpn) # nbns-server 192.168.1.20 master
hostname (config-tunnel-webvpn) # nbns-server 192.168.1.41
hostname (config-tunnel-webvpn) # nbns-server 192.168.1.47
```

**ステップ4** 接続プロファイル コンフィギュレーションにすでに存在する NBNS サーバーを表示します。

**show tunnel-group webvpn-attributes**

**ステップ5** (任意) クライアントレス SSL VPN ポータルページをリモートユーザーに送信するために符号化する文字セットを指定します。デフォルトでは、リモートブラウザ上の符号化タイプセットでクライアントレス SSL VPN ポータルページの文字セットが決定されるため、ユーザーは、ブラウザで符号化を適切に実行するために必要となる場合に限り、文字の符号化を設定する必要があります。

**character-encoding charset**

**charset** は、最大 40 文字からなる文字列で、<http://www.iana.org/assignments/character-sets> で指定されている有効文字セットのいずれかと同じです。このページに示されている文字セットの名前またはエイリアスのいずれかを使用できます。たとえば、iso-8859-1、shift\_jis、ibm850 などです。

- (注) **character-encoding** の値および **file-encoding** の値は、ブラウザによって使用されるフォントファミリーを排除するものではありません。次の例に示すように日本語の Shift\_JIS 文字エンコーディングを使用する場合などは、**webvpn** カスタマイゼーション コマンドモードで **page style** コマンドを使用してフォントファミリーを置換し、これらの値の設定を補足するか、または **webvpn** カスタマイゼーション コマンドモードで **no page style** コマンドを入力してフォントファミリーを削除する必要があります。

例：

次に、日本語 Shift\_JIS 文字をサポートする **character-encoding** 属性を設定し、フォントファミリーを削除し、デフォルトの背景色を保持する例を示します。

```
hostname (config) # webvpn
hostname (config-webvpn) # character-encoding shift_jis
hostname (config-webvpn) # customization DfltCustomization
hostname (config-webvpn-custom) # page style background-color:white
```

**ステップ6** (任意) 特定の CIFS サーバーのクライアントレス SSL VPN ポータルページの符号化を指定します。このため、これ以外の文字の符号化が必要な各 CIFS サーバーに対し、異なるファイル符号化値を使用できます。

**file-encoding** {*server-name* | *server-ip-address*} *charset*

例：

次に、CIFS サーバー 10.86.5.174 のファイルエンコーディング属性を設定して、IBM860（エイリアス「CP860」）文字をサポートする例を示します。

```
hostname(config-webvpn)# file-encoding 10.86.5.174 cp860
```

## SharePoint アクセスのためのクロックの正確性の確保

ASA 上のクライアントレス SSL VPN サーバーは、クッキーを使用して、エンドポイントの Microsoft Word などのアプリケーションと対話します。ASA の時間が正しくないと、SharePoint サーバー上の文書にアクセスしたときに、ASA で設定されたクッキーの有効期間によって Word が正常に機能しなくなる可能性があります。このような誤作動を回避するには、ASA クロックを正しく設定します。NTP サーバーと時間をダイナミックに同期させるように、ASA を設定することをお勧めします。手順については、一般的操作用コンフィギュレーションガイドで「日付と時刻の設定」に関する項を参照してください。

## Virtual Desktop Infrastructure (VDI)

ASA は、Citrix サーバーおよび VMware VDI サーバーへの接続をサポートします。

- Citrix の場合、ASA ではクライアントレス ポータルを介してユーザーの実行中の Citrix Receiver へアクセスできます。
- VMware は、（スマート トンネル）のアプリケーションとして設定されます。

VDI サーバーには、他のサーバー アプリケーションのように、クライアントレス ポータルのブックマークを介してアクセスできます。

## VDI の制限事項

- 自動サインインの場合、証明書またはスマートカードを使用する認証はサポートされません。これは、これらの認証形式では間にある ASA を許可しないためです。
- XML サービスは XenApp サーバーおよび XenDesktop サーバーにインストールし、設定する必要があります。
- スタンドアロン モバイル クライアントを使用している場合は、クライアント証明書の確認、二重認証、内部パスワードと CSD（Vault だけでなく、すべての CSD）はサポートされません。

## Citrix モバイルのサポート

Citrix Receiver を実行しているモバイルユーザーは、次を実行して Citrix サーバーに接続できません。

- AnyConnect で ASA に接続してから Citrix サーバーに接続する。
- AnyConnect クライアントを使用せずに ASA を介して Citrix サーバーに接続する。ログオンクレデンシャルには次を含めることができます。
  - Citrix ログオン画面の接続プロファイルのエイリアス（トンネルグループエイリアスとも呼ばれる）。VDI サーバーは、それぞれ別の権限と接続設定を備えた複数のグループポリシーを持つことができます。
  - RSA サーバーが設定されている場合は RSA SecureID トークンの値。RSA サポートには、無効なエントリ用の次のトークンと、最初の PIN または期限切れ PIN 用の新しい PIN を入力するための次のトークンが含まれています。

## Citrix の制限

### 証明書の制限

- 証明書/スマートカード認証は自動サインオンの手段としてはサポートされていません。
- クライアント証明書の確認および CSD はサポートされていません。
- 証明書の Md5 署名は、iOS の既知の問題であるセキュリティ上の問題 (<http://support.citrix.com/article/CTX132798>) から動作していません。
- SHA2 シグニチャは Citrix Web サイト (<http://www.citrix.com/>) の説明に従って Windows を除き、サポートされていません。
- 1024 以上のキーサイズはサポートされていません。

### その他の制限

- HTTP リダイレクトはサポートされません。Citrix Receiver アプリケーションはリダイレクトでは機能しません。
- XML サービスは XenApp サーバーおよび XenDesktop サーバーにインストールし、設定する必要があります。

## Citrix Mobile Receiver のユーザー ログオンについて

Citrix サーバーに接続しているモバイルユーザーのログオンは、ASA が Citrix サーバーを VDI サーバーとして設定したか、または VDI プロキシサーバーとして設定したかによって異なります。

Citrix サーバーが VDI サーバーとして設定されている場合：

1. AnyConnect Secure Mobility Client を使用し、VPN クレデンシャルで ASA に接続します。
2. Citrix Mobile Receiver を使用し、Citrix サーバー クレデンシャルで Citrix サーバーに接続します（シングルサインオンを設定している場合は、Citrix クレデンシャルは不要です）。

ASA が VDI プロキシサーバーとして設定されている場合：

1. Citrix Mobile Receiver を使用し、VPN と Citrix サーバーの両方のクレデンシャルを入力して ASA に接続します。最初の接続後、正しく設定されている場合は、以降の接続に必要なのは VPN クレデンシャルだけです。

## Citrix サーバーをプロキシするための ASA の設定

ASA を Citrix サーバーのプロキシとして動作するように設定し、ASA への接続が Citrix サーバーへの接続であるかのようにユーザーに見せることができます。ASDM の VDI プロキシがイネーブルになっている場合は AnyConnect クライアントは不要です。次の手順は、エンドユーザーから Citrix に接続する方法の概要を示します。

### 手順

- ステップ 1** モバイルユーザーが Citrix Receiver を起動し、ASA の URL に接続します。
- ステップ 2** Citrix のログイン画面で、XenApp サーバーのクレデンシャルと VPN クレデンシャルを指定します。
- ステップ 3** 以降、Citrix サーバーに接続する場合に必要なのは、VPN クレデンシャルだけです。

XenDesktop および XenApp のプロキシとして ASA を使用すると Citrix Access Gateway は必要なくなります。XenApp サーバー情報が ASA に記録され、ASDM に表示されます。

Citrix サーバーのアドレスおよびログインクレデンシャルを設定し、グループポリシーまたはユーザー名にその VDI サーバーを割り当てます。ユーザー名とグループポリシーの両方を設定した場合は、ユーザー名の設定によってグループポリシー設定がオーバーライドされます。

### 次のタスク

<http://www.youtube.com/watch?v=JMM2RzppaG8>：このビデオでは、ASA を Citrix プロキシとして使用する利点について説明します。

## グループポリシーへの VDI サーバーの割り当て

VDI サーバーを設定し、グループポリシーに割り当てる方法は次のとおりです。

- [VDI Access] ペインで VDI サーバーを追加し、サーバーにグループポリシーを割り当てる。
- グループポリシーに VDI サーバーを追加する。

ユーザー名とグループポリシーが両方とも設定されている場合、ユーザー名の設定は、グループポリシーに優先します。次を入力します。

```
configure terminal
group-policy DfltGrpPolicy attributes
webvpn
vdi type <citrix> url <url> domain <domain> username <username> password
<password>
configure terminal
username <username> attributes
webvpn
vdi type <citrix> url <url> domain <domain> username <username> password
<password>]
```

構文オプションは、次のように定義されます。

- **type** : VDI のタイプ。Citrix Receiver タイプの場合、この値は *citrix* にする必要があります。
- **url** : http または https、ホスト名、ポート番号、および XML サービスへのパスを含む XenApp または XenDesktop サーバーの完全な URL。
- **username** : 仮想化インフラストラクチャサーバーにログインするためのユーザー名。この値は、クライアントレス マクロにすることができます。
- **password** : 仮想化インフラストラクチャサーバーにログインするためのパスワード。この値は、クライアントレス マクロにすることができます。
- **domain** : 仮想化インフラストラクチャサーバーにログインするためのドメイン。この値は、クライアントレス マクロにすることができます。

## SSL を使用した内部サーバーへのアクセス

### 手順

**ステップ 1** グループポリシーのクライアントレス SSL VPN コンフィギュレーションモードに切り替えます。

#### **webvpn**

**ステップ 2** URL エントリをオフに切り替えます。

#### **url-entry disable**

クライアントレス SSL VPN は SSL とその後継である TLS1 を使用して、内部サーバーでサポートされている特定の内部リソースと、リモートユーザーとの間のセキュアな接続を実現します。



## クライアントレス SSL VPN ポートと ASDM ポートの設定

バージョン 8.0(2) 以降の ASA では、外部インターフェイスのポート 443 で、クライアントレス SSL VPN セッションと ASDM 管理セッションの両方が同時にサポートされるようになりました。さまざまなインターフェイスでこれらのアプリケーションを設定できます。

### 手順

**ステップ 1** クライアントレス SSL VPN コンフィギュレーションモードに切り替えます。

```
webvpn
```

**ステップ 2** クライアントレス SSL VPN の SSL リスニング ポートを変更します。

```
port port_number
```

例：

次の例では、外部インターフェイスのポート 444 でクライアント SSL VPN を有効にします。このコンフィギュレーションでは、リモートユーザーは、ブラウザに `https://<outside_ip>:444` を入力してクライアントレス SSL VPN セッションを開始します。

```
hostname(config)# http server enable
hostname(config)# http 192.168.3.0 255.255.255.0 outside
hostname(config)# webvpn
hostname(config-webvpn)# port 444
hostname(config-webvpn)# enable outside
```

**ステップ 3** (特権モード) ASDM のリスニング ポートを変更します。

```
http server enable
```

例：

この例では、HTTPS ASDM セッションが外部インターフェイスのポート 444 を使用するよう指定します。クライアントレス SSL VPN も外部インターフェイスでイネーブルになり、デフォルトポート (443) を使用します。このコンフィギュレーションでは、リモートユーザーは `https://<outside_ip>:444` を入力して ASDM セッションを開始します。

```
hostname(config)# http server enable
hostname(config)# http 192.168.3.0 255.255.255.0 outside
hostname(config)# webvpn
hostname(config-webvpn)# enable outside
```

## クライアントレス SSL VPN セッションでの HTTPS の使用

HTTPS の設定に加えて、Web サイトをプロトコルダウングレード攻撃や cookie ハイジャックから保護するのに役立つ Web セキュリティ ポリシー メカニズムである HTTP Strict-Transport-Security (HSTS) を有効にします。HSTS は、UA およびブラウザを HTTPS Web

サイトにリダイレクトし、次のディレクティブを送信することにより指定したタイムアウト期限が切れるまで Web サーバーに安全に接続します。

```
http-headers: hsts-server; enable; max-age="31536000"; include-sub-domains; no preload
```

それぞれの説明は次のとおりです。

**http-headers** : ASA からブラウザに送信されるさまざまな HTTP ヘッダーを設定します。サブモードを設定するか、すべての **http-headers** 設定をリセットします。

- **hsts-client** : HSTS クライアントとして機能する HTTP サーバーからの HSTS ヘッダーの処理を開始します。
  - **enable** : HSTS ポリシーを有効または無効にすることができます。有効にすると、既知の HSTS ホストと HSTS ヘッダーに対して HSTS ポリシーが適用されます。
- **hsts-server** : ASA からブラウザに送信する HSTS ヘッダーを設定します。ASA はヘッダーを基に、HTTP ではなく HTTPS を使用したアクセスのみを許可するようブラウザに指示します。
  - **enable** : HSTS ポリシーを有効または無効にすることができます。有効にすると、既知の HSTS ホストと HSTS ヘッダーに対して HSTS ポリシーが適用されます。
  - **include-sub-domains** : ドメイン所有者は、Web ブラウザの HSTS プリロードリストに含める必要があるドメインを送信できます。



(注) HTTPS サイトからの追加リダイレクトを設定するには、(リダイレクト先のページではなく) リダイレクトに HSTS ヘッダーを保持しておく必要があります。

- **max-age** : (設定可能) Web サーバーが HSTS ホストとしてみなされ、HTTPS のみを使用してセキュアにアクセスされる必要のある時間を秒単位で指定します。デフォルトは 3153600 秒 (1 年) です。範囲は 0 ~ 2147483647 秒です。
- **preload** : ブラウザに対し、すでに UA およびブラウザに登録され、HSTS ホストとして取り扱う必要のあるドメインのリストの読み込みを指示します。プリロードされたリストの実装は UA およびブラウザに依存し、各 UA およびブラウザは他のディレクティブの振る舞いに対して追加の制限を指定することができます。たとえば、Chrome のプリロードリストは、HSTS の最大寿命が少なくとも 18 週 (10,886,400 秒) であることを指定します。
- **x-content-type-options** : 「X-Content-Type-Options: nosniff」応答ヘッダーの送信を有効にします。
- **x-xss-protection** : 「X-XSS-Protection: 1[; mode=block]」応答ヘッダーの送信を有効にします。
- **content-security-policy** : ASA からブラウザに WebVPN 接続用の「Content-Security-Policy」ヘッダーを送信することを有効または無効にでき、次のディレクティブを設定できます。

- **default-src** : 他の CSP ディレクティブのデフォルトソースリストを設定します。ここで、<sources> は URL (または URL のリスト) またはキーワードソース (*self*、*none* など) です。
- **frame-ancestors** : ユーザーエージェントが、*frame*、*iframe*、*object*、*embed*、または *applet* 要素、もしくは HTML 以外のリソースにおける同等の機能を使用したリソースの埋め込みを許可するかどうかを示します。ここで、<sources> は URL (または URL のリスト) またはキーワードソース (*self*、*none* など) です。

## 手順

**ステップ 1** クライアントレス SSL VPN コンフィギュレーション モードに切り替えます。

**webvpn** を入力します。

**ステップ 2** *outside* という名前のインターフェイス上でクライアントレス SSL VPN セッションをイネーブルにします。

**enable interface-name** と入力します。

**ステップ 3** **http-headers** のサブモードを入力するか、**http-headers** を入力してすべての http-header 設定をリセットします。このコマンドは、ASA からブラウザに送信されるさまざまな HTTP ヘッダーを設定します。

**ステップ 4** **hsts-client** または **hsts-server** を入力し、**enable** を入力します。

**ステップ 5** **include-sub-domains** を入力します。

**ステップ 6** **preload** を入力します。

**ステップ 7** HSTS の有効時間 (秒数) を設定します。

**hsts max-age max-age-in-seconds** と入力します。

値の範囲は <0 ~ 31536000> 秒です。デフォルトは 10,886,400 (18 週) です。この制限に達すると、HSTS は有効ではなくなります。

## 例

```
hostname(config-webvpn)# http-headers
hostname(config-webvpn-http-headers)# hsts-server or hsts-client
hostname(config-webvpn-http-headers-hsts-srv)# enable
hostname(config-webvpn-http-headers-hsts-srv)# include-sub-domains
hostname(config-webvpn-http-headers-hsts-srv)# preload
hostname(config-webvpn-http-headers-hsts-srv)# max-age 31536000
hostname(config-webvpn-http-headers-hsts-srv)# content-security-policy enable
hostname(config-webvpn-http-headers-hsts-srv-content-security-policy)# default-src
'self',http,https://example.com
hostname(config-webvpn-http-headers-hsts-server-content-security-policy)# frame-ancestors
'self',https://example.com
```

### 次のタスク

現在の設定を参照するには、**show running-config webvpn [hsts]** を使用します。

現在の設定をクリアするには、**clear configure webvpn** を使用します。

## プロキシ サーバーのサポートの設定

ASA は HTTPS 接続を終了させて、HTTP および HTTPS 要求をプロキシ サーバーに転送できます。これらのサーバーは、ユーザーとパブリック ネットワークまたはプライベート ネットワーク間を中継する機能を果たします。組織が管理するプロキシ サーバーを経由したネットワークへのアクセスを必須にすると、セキュアなネットワークアクセスを確保して管理面の制御を保証するためのフィルタリング導入の別のきっかけにもなります。

HTTP および HTTPS プロキシ サービスに対するサポートを設定する場合、プリセット クレデンシャルを割り当てて、基本認証に対する各要求とともに送信できます。HTTP および HTTPS 要求から除外する URL を指定することもできます。

### 始める前に

プロキシ自動設定 (PAC) ファイルを HTTP プロキシサーバーからダウンロードするように指定できますが、PAC ファイルを指定するときにプロキシ認証を使用しない場合があります。

### 手順

- 
- ステップ 1** クライアントレス SSL VPN コンフィギュレーション モードに切り替えます。
- webvpn**
- ステップ 2** 外部プロキシサーバーを使用して HTTP および HTTPS 要求を処理するように ASA を設定します。
- http-proxy and https-proxy**
- (注) プロキシ NTLM 認証は **http-proxy** ではサポートされていません。認証なしのプロキシと基本認証だけがサポートされています。
- ステップ 3** HTTP プロキシを設定します。
- http-proxy host [port] [exclude url] [username username {password password}]**
- ステップ 4** HTTPS プロキシを設定します。
- https-proxy host [port] [exclude url] [username username {password password}]**
- ステップ 5** PAC ファイル URL を設定します。
- http-proxy pac url**
- ステップ 6** (任意) URL をプロキシサーバーに送信される可能性がある URL から除外します。
- exclude**

**ステップ 7** 外部プロキシサーバーのホスト名または IP アドレスを指定します。

**ホスト**

**ステップ 8** 各 URL のプロキシを識別する JavaScript 関数を使用して ASA にプロキシ自動コンフィギュレーションファイルをダウンロードします。

**pac**

**ステップ 9** (任意) (ユーザー名を指定した場合に限り使用可能) 各プロキシ要求にパスワードを付加して基本的なプロキシ認証を提供します。

**password**

**ステップ 10** 各 HTTP または HTTPS 要求とともにプロキシサーバーへのパスワードを送信します。

**password**

**ステップ 11** (任意) プロキシサーバーが使用するポート番号を指定します。デフォルトの HTTP ポートは 80 です。デフォルトの HTTPS ポートは 443 です。代替の値を指定しない場合、ASA はこれらの各ポートを使用します。範囲は 1 ~ 65535 です。

**port**

**ステップ 12** **exclude** を入力した場合は、プロキシサーバーに送信される可能性がある URL から除外する URL またはカンマで区切った複数の URL のリストを入力します。このストリングには文字数の制限はありませんが、コマンド全体で 512 文字以下となるようにする必要があります。リテラル URL を指定するか、次のワイルドカードを使用できます。

- \* は、スラッシュ (/) とピリオド (.) を含む任意の文字列と一致します。このワイルドカードは、英数字ストリングとともに使用する必要があります。
- ? は、スラッシュおよびピリオドを含む、任意の 1 文字に一致します。
- [x-y] は、x から y までの範囲の任意の 1 文字と一致します。x は ANSI 文字セット内のある 1 文字を表し、y は別の 1 文字を表します。
- ![x-y] は、範囲外の任意の 1 文字と一致します。

**ステップ 13** **http-proxy pac** を入力した場合、**http://** に続けてプロキシ自動設定ファイルの URL を入力します (**http://** の部分を省略すると、CLI はコマンドを無視します)。

**ステップ 14** (任意) 基本的なプロキシ認証のために各 HTTP プロキシ要求にユーザー名を付加します。このキーワードは、**http-proxyhost** コマンドでのみサポートされます。

**username**

**ステップ 15** 各 HTTP または HTTPS 要求とともにプロキシサーバーへのユーザー名を送信します。

**username**

**ステップ 16** 次のように設定されている HTTP プロキシサーバーの使用について設定方法を示します：IP アドレスが 209.165.201.1、デフォルトポートを使用、各 HTTP 要求とともにユーザー名とパスワードを送信。

例：

```
hostname(config-webvpn)# http-proxy 209.165.201.1 user jsmith password
mysecretdonttell
```

**ステップ 17** 同じコマンドを示しますが、異なる点として、ASA は HTTP 要求で `www.example.com` という特定の URL を受信した場合、プロキシサーバーに渡すのではなく自身で要求を解決します。

例：

```
hostname(config-webvpn)# http-proxy 209.165.201.1 exclude www.example.com
username jsmith password mysecretdonttell
```

**ステップ 18** ブラウザにプロキシ自動設定ファイルを提供する URL を指定する方法を示します。

例：

```
hostname(config-webvpn)# http-proxy pac http://www.example.com/pac
```

ASA クライアントレス SSL VPN 設定は、それぞれ 1 つの `http-proxy` コマンドと 1 つの `https-proxy` コマンドのみサポートしています。たとえば、`http-proxy` コマンドの 1 インスタンスが実行コンフィギュレーションにすでに存在する場合に別のコマンドを入力すると、CLI が前のインスタンスをオーバーライドします。

(注) プロキシ NTLM 認証は `http-proxy` ではサポートされていません。認証なしのプロキシと基本認証だけがサポートされています。

## SSL/TLS 暗号化プロトコルの設定

ポートフォワーディングには、Oracle Java ランタイム環境 (JRE) が必要です。クライアントレス SSL VPN のユーザーがいくつかの SSL バージョンに接続する場合、ポートフォワーディングは機能しません。サポートされている JRE バージョンについては、『[サポート対象の VPN プラットフォーム、Cisco ASA 5500 シリーズ](#)』を参照してください。

## デジタル証明書による認証

SSL はデジタル証明書を使用して認証を行います。ASA はブート時に自己署名付き SSL サーバー証明書を作成します。または、PKI コンテキストで発行された SSL 証明書をユーザーによって ASA にインストールできます。HTTPS の場合、この証明書をクライアントにインストールする必要があります。

## デジタル証明書認証の制限

MS Outlook、MS Outlook Express、Eudora などの電子メールクライアントは、証明書ストアにアクセスできません。

デジタル証明書による認証および認可については、一般的操作コンフィギュレーションガイドの「証明書とユーザー ログイン クレデンシャルの使用」に関する項を参照してください。

## クライアント/サーバー プラグインへのブラウザアクセスの設定

[Client-Server Plug-in] テーブルには、ASA によってクライアントレス SSL VPN セッションのブラウザで使用可能になるプラグインが表示されます。

プラグインを追加、変更、または削除するには、次のいずれかを実行します。

- プラグインを追加するには、[Import] をクリックします。[Import Plug-ins] ダイアログボックスが開きます。
- プラグインを削除するには、そのプラグインを選択して [Delete] をクリックします。

### ブラウザ プラグインのインストールについて

ブラウザ プラグインは、Web ブラウザによって呼び出される独立したプログラムで、ブラウザ ウィンドウ内でクライアントをサーバーに接続するなどの専用の機能を実行します。ASA では、クライアントレス SSL VPN セッションでリモート ブラウザにダウンロードするためのプラグインをインポートできます。通常、シスコでは再配布するプラグインのテストを行っており、再配布できないプラグインの接続性をテストする場合があります。ただし、現時点では、ストリーミング メディアをサポートするプラグインのインポートは推奨しません。

プラグインをフラッシュ デバイスにインストールすると、ASA は次の処理を実行します。

- (Cisco 配布のプラグイン限定) URL で指定された jar ファイルのアンパック
- ASA ファイル システムの `cisco-config/97/plugin` ディレクトリにファイルを書き込みます。
- ASDM の URL 属性の横にあるドロップダウン リストに情報を入力します。
- 以後のすべてのクライアントレス SSL VPN セッションでプラグインをイネーブルにし、メインメニューオプションと、ポータルページの [Address] フィールドの横にあるドロップダウン リストについてのオプションを追加します。

次の表に、以降の項で説明するプラグインを追加したときの、ポータル ページのメインメニューとアドレス フィールドの変更点を示します。

表 20: クライアントレス SSL VPN ポータル ページへのプラグインの影響

プラグイン	ポータル ページに追加されるメインメニューオプション	ポータル ページに追加される [Address] フィールドオプション
ica	Citrix クライアント	citrix://

プラグイン	ポータル ページに追加されるメインメニュー オプション	ポータル ページに追加される [Address] フィールド オプション
rdp	Terminal Servers	rdp://
rdp2	Terminal Servers Vista	rdp2://
ssh,telnet	SSH	ssh://
	Telnet	telnet://
vnc	VNC Client	vnc://



(注) セカンダリ ASA は、プライマリ ASA からプラグインを取得します。

クライアントレス SSL VPN セッションでユーザーがポータル ページの関連付けられたメニュー オプションをクリックすると、ポータル ページにはインターフェイスへのウィンドウとヘルプ ペインが表示されます。ドロップダウン リストに表示されたプロトコルをユーザーが選択して [Address] フィールドに URL を入力すると、接続を確立できます。



(注) Java プラグインによっては、宛先サービスへのセッションが設定されていない場合でも、接続済みまたはオンラインというステータスがレポートされることがあります。open-source プラグインは、ASA ではなくステータスをレポートします。

### ブラウザ プラグインのインストールの前提条件

- セキュリティ アプライアンスでクライアントレス セッションがプロキシ サーバーを使用するように設定している場合、プラグインは機能しません。



(注) Remote Desktop Protocol プラグインでは、セッションブローカを使用したロードバランシングはサポートされていません。プロトコルによるセッションブローカからのリダイレクションの処理方法のため、接続に失敗します。セッションブローカが使用されていない場合、プラグインは動作します。

- プラグインは、シングルサインオン (SSO) をサポートします。プラグインは、クライアントレス SSL VPN セッションを開くときに入力したクレデンシャルと同じクレデンシャルを使用します。プラグインはマクロ置換をサポートしないため、内部ドメインパスワードなどのさまざまなフィールドや、RADIUS または LDAP サーバーの属性で SSO を実行するオプションはありません。



- プラグインに対して SSO サポートを設定するには、プラグインをインストールし、サーバーへのリンクを表示するためのブックマークエントリを追加します。また、ブックマークを追加するときに、SSO サポートを指定します。
- リモートで使用するために必要な最低限のアクセス権は、ゲスト特権モードに属していません。

## ブラウザ プラグインのインストールに関する要件

- シスコでは、GNU 一般公的使用許諾 (GPL) に従い、変更を加えることなくプラグインを再配布しています。GPL により、これらのプラグインを直接改良できません。
- プラグインへのリモートアクセスを実現するには、ASA でクライアントレス SSL VPN をイネーブルにする必要があります。
- ステートフルフェールオーバーが発生すると、プラグインを使用して確立されたセッションは保持されません。ユーザーはフェールオーバー後に再接続する必要があります。
- プラグインを使用するには、ブラウザで ActiveX または Oracle Java ランタイム環境 (JRE) がイネーブルになっている必要があります。64 ビットブラウザには、RDP プラグインの ActiveX バージョンはありません。

## RDP プラグインのセットアップ

RDP プラグインをセットアップして使用するには、新しい環境変数を追加する必要があります。

### 手順

- ステップ 1** [My Computer] を右クリックし、[System Properties] を開いて [Advanced] タブを選択します。
- ステップ 2** [Advanced] タブで、[Environment Variables] ボタンを選択します。
- ステップ 3** [New User Variable] ダイアログボックスで、RF\_DEBUG 変数を入力します。
- ステップ 4** [User variables] セクションの新しい環境変数を確認します。
- ステップ 5** バージョン 8.3 以前のクライアントレス SSL VPN のバージョンでクライアント コンピュータを使用していた場合、古い Cisco Portforwarder Control を削除してください。C:/WINDOWS/Downloaded Program Files ディレクトリを開いて、Portforwarder Control を右クリックして、[Remove] を選択します。
- ステップ 6** Internet Explorer ブラウザのすべてのキャッシュをクリアします。
- ステップ 7** クライアントレス SSL VPN セッションを起動して、RDP ActiveX プラグインを使用して RDP セッションを確立します。

これで Windows アプリケーションのイベント ビューアでイベントを確認できるようになります。

## プラグインのためのセキュリティ アプライアンスの準備

### 手順

**ステップ 1** ASA インターフェイスでクライアントレス SSL VPN がイネーブルになっていることを確認します。

**ステップ 2** リモート ユーザーが完全修飾ドメイン名 (FQDN) を使用して接続する ASA インターフェイスに SSL 証明書をインストールします。

(注) SSL 証明書の一般名 (CN) として IP アドレスを指定しないでください。リモート ユーザーは、ASA と通信するために FQDN の使用を試行します。リモート PC は、DNS または System32\drivers\etc\hosts ファイル内のエントリを使用して、FQDN を解決できる必要があります。

## 新しい HTML ファイルを使用するための ASA の設定

### 手順

**ステップ 1** ファイルおよびイメージを Web コンテンツとしてインポートします。

```
import webvpn webcontent <file> <url>
```

例 :

```
hostname# import webvpn webcontent /+CSCOU+/login.inc tftp://209.165.200.225/login.inc
!!!!* Web resource `+CSCOU+/login.inc' was successfully initialized
hostname#
```

**ステップ 2** カスタマイゼーション テンプレートをエクスポートします。

```
export webvpn customization <file> <URL>
```

例 :

```
hostname# export webvpn customization template tftp://209.165.200.225/sales_vpn_login
!!!!!!!!!!!!!!!!!!!!!!!!!!!!!!!!!!!!!!!!!!!!!!!!!!!!!!!!!!!!!!!!!!!!
%INFO: Customization object 'Template' was exported to tftp://10.21.50.120/sales
_vpn_login
```

**ステップ 3** ファイル内の full customization mode タグを enable に変更します。

例 :

この例では、ASA メモリに格納されているログイン ファイルの URL を指定します。

```
<full-customization>
  <mode>enable</mode>
  <url>/+CSCOU+/login.inc</url>
```

```
</full-customization>
```

**ステップ 4** ファイルを新しいカスタマイゼーション オブジェクトとしてインポートします。

例 :

```
hostname# import webvpn customization sales_vpn_login tftp://10.21.50.120/sales_vpn_login$
!!!!!!!!!!!!!!!!!!!!!!!!!!!!!!!!!!!!!!!!!!!!!!!!!!!!!!!!!!!!!!!!!!!!
%INFO: customization object 'sales_vpn_login' was successfully imported
```

**ステップ 5** 接続プロファイル (トンネルグループ) にカスタマイゼーションオブジェクトを適用します。

例 :

```
hostname(config)# tunnel-group Sales webvpn-attributes
hostname(config-tunnel-webvpn)#customization sales_vpn_login
```

---





## 第 16 章

# 高度なクライアントレス SSL VPN のコンフィギュレーション



(注) シスコは、ASA バージョン 9.17(1) で有効なクライアントレス SSL VPN の非推奨機能を発表しました。9.17(1) より前のリリースでは、限定的なサポートが継続されます。より堅牢で新しいソリューション（たとえば、リモート Duo ネットワークゲートウェイ、AnyConnect、リモートブラウザの分離機能など）への移行オプションに関する詳細なガイダンスを提供します。

- [Microsoft Kerberos Constrained Delegation ソリューション](#) (395 ページ)
- [アプリケーションプロファイルカスタマイゼーションフレームワークの設定](#) (403 ページ)
- [エンコーディング](#) (407 ページ)
- [クライアントレス SSL VPN を介した電子メールの使用](#) (409 ページ)

## Microsoft Kerberos Constrained Delegation ソリューション

Microsoft の Kerberos Constrained Delegation (KCD) は、プライベートネットワーク内の Kerberos で保護された Web アプリケーションへのアクセスを提供します。

Kerberos Constrained Delegation を機能させるために、ASA はソースドメイン（ASA が常駐するドメイン）とターゲットまたはリソースドメイン（Web サービスが常駐するドメイン）間の信頼関係を確立する必要があります。ASA は、サービスにアクセスするリモートアクセスユーザーの代わりに、ソースから宛先ドメインへの認証パスを横断し、必要なチケットを取得します。

このように認証パスを越えることは、クロスレルム認証と呼ばれます。クロスレルム認証の各フェーズにおいて、ASA は特定のドメインのクレデンシャルおよび後続ドメインとの信頼関係に依存しています。

## KCD の機能

Kerberos は、ネットワーク内のエンティティのデジタル識別情報を検証するために、信頼できる第三者に依存しています。これらのエンティティ（ユーザー、ホストマシン、ホスト上で実行されるサービスなど）は、プリンシパルと呼ばれ、同じドメイン内に存在している必要があります。秘密キーの代わりに、Kerberos では、サーバーに対するクライアントの認証にチケットが使用されます。チケットは秘密キーから導出され、クライアントのアイデンティティ、暗号化されたセッションキー、およびフラグで構成されます。各チケットはキー発行局によって発行され、ライフタイムが設定されます。

Kerberos セキュリティ システムは、エンティティ（ユーザー、コンピュータ、またはアプリケーション）を認証するために使用されるネットワーク認証プロトコルであり、情報の受け手として意図されたデバイスのみが復号化できるようにデータを暗号化することによって、ネットワーク伝送を保護します。クライアントレス SSL VPN ユーザーに Kerberos で保護された Web サービスへの SSO アクセスを提供するように KCD を設定できます。このような Web サービスやアプリケーションの例として、Outlook Web Access (OWA)、SharePoint、および Internet Information Server (IIS) があります。

Kerberos プロトコルに対する 2 つの拡張機能として、プロトコル移行および制約付き委任が実装されました。これらの拡張機能によって、クライアントレス SSL VPN リモートアクセスユーザーは、プライベート ネットワーク内の Kerberos で認証されるアプリケーションにアクセスできます。

プロトコル移行機能は、ユーザー認証レベルでさまざまな認証メカニズムをサポートし、後続のアプリケーションレイヤでセキュリティ機能（相互認証や制約付き委任など）用に Kerberos プロトコルに切り替えることによって、柔軟性とセキュリティを向上させます。制約付き委任では、ドメイン管理者は、アプリケーションがユーザーの代わりにを務めることができる範囲を制限することによって、アプリケーション信頼境界を指定して強制適用できます。この柔軟性は、信頼できないサービスによる危険の可能性を減らすことで、アプリケーションのセキュリティ設計を向上させます。

制約付き委任の詳細については、IETF の Web サイト (<http://www.ietf.org>) にアクセスして、RFC 1510 を参照してください。

## KCD の認証フロー

次の図に、委任に対して信頼されたリソースにユーザーがクライアントレスポータルによってアクセスするときに、直接的および間接的に体験するパケットおよびプロセスフローを示します。このプロセスは、次のタスクが完了していることを前提としています。

- ASA 上に設定された KCD
- Windows Active Directory への参加、およびサービスが委任に対して信頼されたことの確認
- Windows Active Directory ドメインのメンバーとして委任された ASA

図 9: KCD プロセス

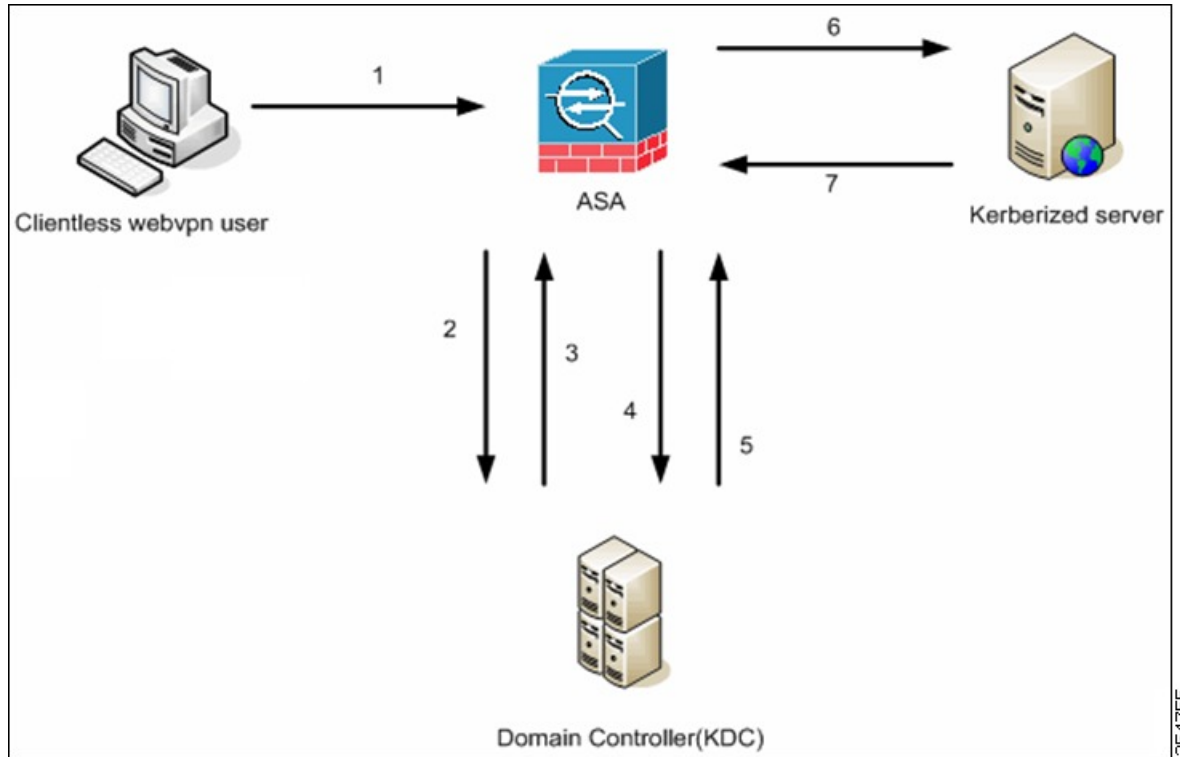

(注) クライアントレス ユーザーセッションは、ユーザーに設定されている認証メカニズムを使用して ASA により認証されます (スマートカードクレデンシャルの場合、ASA はデジタル証明書の userPrincipalName を使用して、Windows Active Directory に対して LDAP 許可を実行します)。

1. 認証が成功すると、ユーザーは ASA クライアントレス ポータル ページにログインします。ユーザーは、URL をポータル ページに入力するか、ブックマークをクリックして、Web サービスにアクセスします。この Web サービスで認証が必要な場合、サーバーは ASA クレデンシャルの認証確認を行い、サーバーがサポートしている認証方式のリストを送信します。



(注) クライアントレス SSL VPN の KCD は、すべての認証方式 (RADIUS、RSA/SDI、LDAP、デジタル証明書など) に対してサポートされています。次の AAA のサポートに関する表を参照してください。

[http://www.cisco.com/en/US/docs/security/asa/asa84/configuration/guide/access\\_aaa.html#wp1069492](http://www.cisco.com/en/US/docs/security/asa/asa84/configuration/guide/access_aaa.html#wp1069492)

2. 認証確認時の HTTP ヘッダーに基づいて、ASA はサーバーで Kerberos 認証が必要かどうかを判断します (これは SPNEGO メカニズムの一部です)。バックエンドサーバーとの接

続で Kerberos 認証が必要な場合、ASA は、ユーザーに代わって、自身のサービス チケットをキー発行局に要求します。

3. キー発行局は、要求されたチケットを ASA に返します。これらのチケットは ASA に渡されますが、ユーザーの許可データが含まれています。ASA は、ユーザーがアクセスする特定のサービス用の KCD からのサービスチケットを要求します。



(注) ステップ 1～3 では、プロトコル移行が行われます。これらのステップの後、Kerberos 以外の認証プロトコルを使用して ASA に対して認証を行うユーザーは、透過的に、Kerberos を使用してキー発行局に対して認証されます。

4. ASA は、ユーザーがアクセスする特定のサービスのサービスチケットをキー発行局に要求します。
5. キー発行局は、特定のサービスのサービス チケットを ASA に返します。
6. ASA は、サービスチケットを使用して、Web サービスへのアクセスを要求します。
7. Web サーバーは、Kerberos サービスチケットを認証して、サービスへのアクセスを付与します。認証が失敗した場合は、適切なエラー メッセージが表示され、確認を求められます。Kerberos 認証が失敗した場合、予期された動作は基本認証にフォールバックします。

## 制約付き委任用の Kerberos サーバグループの作成

Kerberos Constrained Delegation を使用するには、まず、Kerberos AAA サーバグループを設定する必要があります。サーバグループには、Active Directory (AD) ドメインコントローラが含まれている必要があります。

### 手順

**ステップ 1** Kerberos AAA サーバグループを作成し、AAA サーバグループ コンフィギュレーション モードを開始します。

```
aaa-server server_group_name protocol kerberos
```

例 :

```
ciscoasa(config)# aaa-server MSKCD protocol kerberos
```

**ステップ 2** (オプション) 次のサーバーを試す前にグループ内の AAA サーバーでの AAA トランザクションの失敗の最大数を指定します。

```
max-failed-attempts number
```

例 :



```
ciscoasa(config-aaa-server-group)# max-failed-attempts 2
```

*number* 引数の範囲は 1 ～ 5 です。デフォルトは 3 です。

**ステップ 3** (任意) グループ内で障害の発生したサーバを再度アクティブ化する方法 (再アクティブ化ポリシー) を指定します。

```
reactivation-mode {depletion [deadtime minutes] | timed}
```

例 :

```
ciscoasa(config-aaa-server-group)# reactivation-mode depletion deadtime 20
```

**depletion** キーワードを指定すると、グループ内のすべてのサーバが非アクティブになって初めて、障害の発生したサーバが再度アクティブ化されます。これは、デフォルトのモードです。

**deadtime minutes** キーワードのペアは、グループ内の最後のサーバをディセーブルにしてからすべてのサーバを再度イネーブルにするまでの時間を、0 ～ 1440 分の範囲で指定します。デフォルトは 10 分です。

**timed** キーワードを指定すると、30 秒のダウン時間の後、障害が発生したサーバが再度アクティブ化されます。

**ステップ 4** Kerberos サーバを Kerberos サーバグループに追加します。

```
aaa-server server_group [(interface_name)] host server_ip
```

例 :

```
ciscoasa(config-aaa-server-group)# aaa-server MSKCD (inside) host 10.1.1.10
```

インターフェイスを指定しない場合、ASA ではデフォルトで内部インターフェイスが使用されます。

IPv4 または IPv6 アドレスを使用できます。

**ステップ 5** サーバへの接続試行のタイムアウト値を指定します。

```
timeout seconds
```

Specify the timeout interval (1-300 seconds) for the server; the default is 10 seconds. For each AAA transaction the ASA retries connection attempts (based on the interval defined on the **retry-interval** command) until the timeout is reached. 連続して失敗したトランザクションの数が AAA サーバグループ内の **max-failed-attempts** コマンドで指定された制限に達すると、AAA サーバは非アクティブ化され、ASA は (設定されている場合は) 別の AAA サーバへの要求の送信を開始します。

例 :

```
ciscoasa(config-aaa-server-host)# timeout 15
```

**ステップ 6** 再試行間隔を指定します。システムはこの時間待機してから接続要求を再試行します。

**retry-interval** *seconds*

1 ～ 10 秒を指定できます。デフォルトは 10 です。

例：

```
ciscoasa(config-aaa-server-host)# retry-interval 6
```

**ステップ 7** デフォルトの Kerberos ポート (TCP/88) 以外を使用する場合、サーバポートを指定します。ASA は、このポートで Kerberos サーバに接続します。

**server-port** *port\_number*

例：

```
ciscoasa(config-aaa-server-host)# server-port 8888
```

**ステップ 8** Kerberos レalmを設定します。

**kerberos-realm** *name*

Kerberos レalm名では数字と大文字だけを使用し、64 文字以内にする必要があります。Microsoft Windows の **set USERDNSDOMAIN** コマンドを Kerberos レalmの Active Directory サーバ上で実行する場合は、*name* の値をこのコマンドの出力と一致させる必要があります。次の例では、EXAMPLE.COM が Kerberos レalm名です。

```
C:\>set USERDNSDOMAIN
USERDNSDOMAIN=EXAMPLE.COM
```

ASA では、*name* に小文字のアルファベットを使用できますが、小文字は大文字に変換されません。大文字だけを使用してください。

例：

```
ciscoasa(config-asa-server-group)# kerberos-realm EXAMPLE.COM
```

例

次に、MSKCD という名前の Kerberos サーバグループを作成し、サーバを追加して、レalmを EXAMPLE.COM に設定する例を示します。

```
hostname(config)# aaa-server MSKCD protocol kerberos
hostname(config-aaa-server-group)# aaa-server MSKCD (inside) host 10.1.1.10
hostname(config-aaa-server-host)# kerberos-realm EXAMPLE.COM
```

## Kerberos Constrained Delegation (KCD) の設定

次の手順では、Kerberos Constrained Delegation (KCD) を実装する方法について説明します。

### 始める前に

- ドメインコントローラへのアクセス時に経由するインターフェイスで DNS ルックアップをイネーブルにします。認証委任方式として KCD を使用する場合は、ASA、ドメインコントローラ (DC)、委任しているサービスの間でホスト名解決と通信をイネーブルにするために、DNS が必要です。クライアントレス VPN の配置には、社内ネットワーク (通常は内部インターフェイス) を介した DNS ルックアップが必要です。

たとえば、内部インターフェイスで DNS ルックアップをイネーブルにするには、次のコマンドを実行します。

```
hostname(config)# dns domain-lookup inside
```

- ドメインレルムを DNS ドメインとして使用して、Active Directory (AD) ドメインコントローラを DNS サーバーとして使用するよう DNS を設定します。

たとえば、レルム EXAMPLE.COM を使用して、内部インターフェイスから 10.1.1.10 のドメインコントローラを使用するよう DefaultDNS グループを設定するには、次のコマンドを実行します。

```
hostname(config)# dns server-group DefaultDNS
hostname(config-dns-server-group)# name-server 10.1.1.10 inside
hostname(config-dns-server-group)# domain-name EXAMPLE.COM
```

### 手順

**ステップ 1** クライアントレス SSL VPN コンフィギュレーション モードに切り替えます。

```
webvpn
```

**ステップ 2** KCD をイネーブルにします。

```
kcd-server kerberos_server_group username user_id password password
[validate-server-certificate]
```

ここで、

- `kerberos_server_group` は、KCD 用に作成した Kerberos AAA サーバーグループの名前です。[制約付き委任の Kerberos サーバーグループの作成 \(398 ページ\)](#) を参照してください。
- `username user_id` には、ドメインコントローラで定義された、ドメインに参加するために使用できるユーザー名を指定します。ユーザーアカウントには、ドメインにデバイスを追加するための管理者権限またはサービスレベル権限が必要です。
- `password password` には、ユーザーアカウントのパスワードを指定します。

- **validate-server-certificate** ドメインへの参加時にサーバー証明書およびサーバーの ID を検証するように ASA に指示します。このパラメータはオプションです。

例：

```
ciscoasa(config)# webvpn
ciscoasa(config-webvpn)# kcd-server MSKCD username administrator
password !ou8one2 validate-server-certificate
```

## Kerberos Constrained Delegation の監視

KCD を監視するには、次のコマンドを使用します。

- **show webvpn kcd**

KCD の構成および参加ステータスを表示します。

```
ciscoasa# show webvpn kcd

KCD state:          Domain Join Complete
Kerberos Realm:    EXAMPLE.COM
ADI version:       6.8.0_1252
Machine name:      ciscoasa
ADI instance:      root          1181  1178  0 15:35 ?          00:00:01 /asa/bin/start-adi
Keytab file:       -rw----- 1 root root 79 Jun 16 16:06 /etc/krb5.keytab
```

- **show aaa kerberos [username user\_id]**

システム上のキャッシュされた Kerberos チケットを表示します。すべてのチケットを表示することも、特定のユーザーのチケットだけを表示することもできます。

```
ASA# show aaa kerberos

Default Principal      Valid Starting      Expires              Service Principal
asa@example.COM        06/29/10 18:33:00   06/30/10 18:33:00   krbtgt/example.COM@example.COM
kcduser@example.COM    06/29/10 17:33:00   06/30/10 17:33:00   asa$/example.COM@example.COM
kcduser@example.COM    06/29/10 17:33:00   06/30/10 17:33:00   http/owa.example.com@example.COM
```

- **clear aaa kerberos tickets [username user\_id]**

システム上のキャッシュされた Kerberos チケットをクリアします。すべてのチケットをクリアすることも、特定のユーザーのチケットだけをクリアすることもできます。

# アプリケーション プロファイル カスタマイゼーション フレームワークの設定

クライアントレス SSL に組み込まれているアプリケーション プロファイル カスタマイゼーション フレームワーク (APCF) オプションを使用すると、標準以外のアプリケーションや Web リソースを ASA で処理して、クライアントレス SSL VPN 接続で正常に表示できるようになります。APCF プロファイルには、特定のアプリケーションに関して、いつ (事前、事後)、どこ (ヘッダー、本文、要求、応答)、何 (データ) を変換するかを指定するスクリプトがあります。スクリプトは XML 形式で記述され、sed (ストリーム エディタ) の構文を使用して文字列およびテキストを変換します。

ASA では複数の APCF プロファイルを並行して設定および実行できます。1 つの APCF プロファイルのスクリプト内に複数の APCF ルールを適用することができます。ASA は、設定履歴に基づいて、最も古いルールを最初に処理し、次に 2 番目に古いルールを処理します。

APCF プロファイルは、ASA のフラッシュ メモリ、HTTP サーバー、HTTPS サーバー、または TFTP サーバーに保存できます。

APCF プロファイルは、シスコの担当者のサポートが受けられる場合のみ設定することをお勧めします。

## APCF パッケージの管理

### 手順

**ステップ 1** クライアントレス SSL VPN コンフィギュレーション モードに切り替えます。

```
webvpn
```

**ステップ 2** ASA 上にロードする APCF プロファイルを特定および検索します。

```
apcf
```

例 :

この例では、フラッシュ メモリに保存されている `apcf1.xml` という名前の APCF プロファイルをイネーブルにする方法と、ポート番号 1440、パスが `/apcf` の `myserver` という名前の HTTPS サーバーにある APCF プロファイル `apcf2.xml` をイネーブルにする方法を示します。

```
hostname(config)# webvpn
hostname(config-webvpn)# apcf flash:/apcf/apcf1.xml
```

```
hostname(config)# webvpn
hostname(config-webvpn)# apcf https://myserver:1440/apcf/apcf2.xml
```

## APCF 構文

APCF プロファイルは、XML フォーマットおよび sed スクリプトの構文を使用します。次の表に、この場合に使用する XML タグを示します。

### APCF のガイドライン

APCF プロファイルの使い方を誤ると、パフォーマンスが低下したり、好ましくない表現のコンテンツになる場合があります。シスコのエンジニアリング部では、ほとんどの場合、APCF プロファイルを提供することで特定アプリケーションの表現上の問題を解決しています。

表 21: APCF XML タグ

タグ	使用目的
<APCF>...</APCF>	すべての APCF XML ファイルを開くためのルート要素。
<version>1.0</version>	APCF の実装バージョンを指定する必須のバージョンは 1.0 だけです。
<application>...</application>	XML 記述の本文を囲む必須タグ。
<id> text </id>	この特定の APCF 機能を記述する必須タグ。
<apcf-entities>...</apcf-entities>	単一または複数の APCF エンティティを囲むタグ。
<js-object>...</js-object> <html-object>...</html-object> <process-request-header>...</process-request-header> <process-response-header>...</process-response-header> <preprocess-response-body>...</preprocess-response-body> <postprocess-response-body>...</postprocess-response-body>	これらのタグのうちの 1 つが、コンテンツは APCF 処理が実施される段階を指定します。

タグ	使用目的
<p>&lt;conditions&gt;... &lt;/conditions&gt;</p>	<p>処理前および処理後の子要素タグで、指定します。</p> <ul style="list-style-type: none"> <li>• http-version (1.1、1.0、0.9 など)</li> <li>• http-method (get、put、post、webc</li> <li>• http-scheme ("http/"、"https/"、その</li> <li>• ("a".."z" "A".."Z" "0".."9" ".-_*[ server-regexp 正規表現</li> <li>• ("a".."z" "A".."Z" "0".."9" ".-_*[ む server-fnmatch 正規表現</li> <li>• user-agent-regexp</li> <li>• user-agent-fnmatch</li> <li>• request-uri-regexp</li> <li>• request-uri-fnmatch</li> <li>• 条件タグのうち2つ以上が存在す すべてのタグに対して論理 AND を</li> </ul>
<p>&lt;action&gt; ... &lt;/action&gt;</p>	<p>指定した条件で1つ以上のアクションをラップします。これらのアクションを次のタグを使用できます (下記参照)</p> <ul style="list-style-type: none"> <li>• &lt;do&gt;</li> <li>• &lt;sed-script&gt;</li> <li>• &lt;rewrite-header&gt;</li> <li>• &lt;add-header&gt;</li> <li>• &lt;delete-header&gt;</li> </ul>

タグ	使用目的
<code>&lt;do&gt;...&lt;/do&gt;</code>	<p>次のいずれかのアクションの定義に使用されるアクションタグの子要素です。</p> <ul style="list-style-type: none"> <li>• <code>&lt;no-rewrite/&gt;</code> : リモート サーバーからコンテンツを上書きしません。</li> <li>• <code>&lt;no-toolbar/&gt;</code> : ツールバーを挿入しません。</li> <li>• <code>&lt;no-gzip/&gt;</code> : コンテンツを圧縮しません。</li> <li>• <code>&lt;force-cache/&gt;</code> : 元のキャッシュ命令を維持します。</li> <li>• <code>&lt;force-no-cache/&gt;</code> : オブジェクトをキャッシュしないようにします。</li> <li>• <code>&lt;downgrade-http-version-on-backend/&gt;</code> : リモートサーバーに要求を送信するときに HTTP 1.0 を使用します。</li> </ul>
<code>&lt;sed-script&gt; TEXT &lt;/sed-script&gt;</code>	<p>テキストベースのオブジェクトのコンテンツに使用されるアクションタグの子要素です。有効な Sed スクリプトである必要があります。このタグは、これより前に定義された <code>&lt;conditions&gt;</code> タグで定義されます。</p>
<code>&lt;rewrite-header&gt;&lt;/rewrite-header&gt;</code>	<p>アクションタグの子要素です。 <code>&lt;header&gt;</code> タグで指定された HTTP ヘッダーの値を変更します (以下を参照してください)。</p>
<code>&lt;add-header&gt;&lt;/add-header&gt;</code>	<p><code>&lt;header&gt;</code> の子要素タグで指定された新しい HTTP ヘッダーの追加に使用されるアクションタグの子要素です。 <code>&lt;header&gt;</code> (以下を参照してください)。</p>
<code>&lt;delete-header&gt;&lt;/delete-header&gt;</code>	<p><code>&lt;header&gt;</code> の子要素タグで指定された特定の HTTP ヘッダーの削除に使用されるアクションタグの子要素です。 <code>&lt;header&gt;</code> (以下を参照してください)。</p>
<code>&lt;header&gt;&lt;/header&gt;</code>	<p>上書き、追加、または削除される HTTP ヘッダーを指定します。たとえば、次のタグは Connection 名前の HTTP ヘッダーの値を変更します。</p> <pre> &lt;rewrite-header&gt; &lt;header&gt;Connection&lt;/header&gt; &lt;value&gt;close&lt;/value&gt; &lt;/rewrite-header&gt; </pre>



## APCF の設定例

```
<APCF>
<version>1.0</version>
<application>
  <id>Do not compress content from example.com</id>
  <apcf-entities>
    <process-request-header>
      <conditions>
        <server-fnmatch>*.example.com</server-fnmatch>
      </conditions>
      <action>
        <do><no-gzip/></do>
      </action>
    </process-request-header>
  </apcf-entities>
</application>
</APCF>

<APCF>
<version>1.0</version>
<application>
  <id>Change MIME type for all .xyz objects</id>
  <apcf-entities>
    <process-response-header>
      <conditions>
        <request-uri-fnmatch>*.xyz</request-uri-fnmatch>
      </conditions>
      <action>
        <rewrite-header>
          <header>Content-Type</header>
          <value>text/html</value>
        </rewrite-header>
      </action>
    </process-response-header>
  </apcf-entities>
</application>
</APCF>
```

# エンコーディング

文字エンコーディングは「文字コード」や「文字セット」とも呼ばれ、**raw** データ（0 や 1 など）を文字と組み合わせ、データを表します。使用する文字エンコード方式は、言語によって決まります。単一の方式を使う言語もあれば、使わない言語もあります。通常は、地域によってブラウザで使用されるデフォルトのコード方式が決まりますが、リモートユーザーが変更することもできます。ブラウザはページに指定されたエンコードを検出することもでき、そのエンコードに従ってドキュメントを表示します。

エンコード属性によりポータル ページで使用される文字コード方式の値を指定することで、ユーザーがブラウザを使用している地域や、ブラウザに対する何らかの変更に関係なく、ページが正しく表示されるようにできます。

デフォルトでは、ASA は「Global Encoding Type」を Common Internet File System（共通インターネット ファイル システム）サーバーからのページに適用します。CIFS サーバーと適切な文字エンコーディングとのマッピングを、[Global Encoding Type] 属性によってグローバルに、そしてテーブルに示されているファイルエンコーディング例外を使用して個別に行うことにより、

ファイル名やディレクトリパス、およびページの適切なレンダリングが問題となる場合に、CIFS ページが正確に処理および表示できるようにします。

## 文字エンコーディングの表示または指定

エンコーディングを使用すると、クライアントレス SSL VPN ポータル ページの文字エンコーディングを表示または指定できます。

### 手順

**ステップ 1** [Global Encoding Type] によって、表に記載されている CIFS サーバーからの文字エンコーディングを除いて、すべてのクライアントレス SSL VPN ポータル ページが継承する文字エンコーディングが決まります。文字列を入力するか、ドロップダウンリストから選択肢を1つ選択します。リストには、最も一般的な次の値だけが表示されます。

- big5
- gb2312
- ibm-850
- iso-8859-1
- shift\_jis

(注) 日本語の Shift\_jis 文字エンコーディングを使用している場合は、関連付けられている [Select Page Font] ペインの [Font Family] エリアにある [Do Not specify] をクリックして、このフォント ファミリを削除します。

- unicode
- windows-1252
- none

(注) [none] をクリックするか、またはクライアントレス SSL VPN セッションのブラウザがサポートしていない値を指定した場合には、ブラウザのデフォルトのコードが使用されます。

<http://www.iana.org/assignments/character-sets> で指定されている有効文字セットのいずれかと等しい文字列を、最大 40 文字まで入力できます。このページに示されている文字セットの名前またはエイリアスのいずれかを使用できます。このストリングは、大文字と小文字が区別されません。ASA の設定を保存するときに、コマンドインタープリタによって大文字が小文字に変換されます。

**ステップ 2** エンコーディング要件が「Global Encoding Type」属性設定とは異なる CIFS サーバーの名前または IP アドレスを入力します。ASA では、ユーザーが指定した大文字と小文字の区別は保持されますが、名前をサーバーと照合するときには大文字と小文字は区別されません。

**ステップ 3** CIFS サーバーがクライアントレス SSL VPN ポータルページに対して指定する必要がある文字エンコーディングを選択します。文字列を入力するか、ドロップダウンリストから選択します。リストには、最も一般的な次の値だけが登録されています。

- big5
- gb2312
- ibm-850
- iso-8859-1
- shift\_jis

(注) 日本語の Shift\_jis 文字エンコーディングを使用している場合は、関連付けられている [Select Page Font] ペインの [Font Family] 領域にある [Do Not Specify] をクリックして、このフォントファミリを削除します。

- unicode
- windows-1252
- none

[none] をクリックするか、またはクライアントレス SSL VPN セッションのブラウザがサポートしていない値を指定した場合には、ブラウザのデフォルトのコードが使用されます。

<http://www.iana.org/assignments/character-sets> で指定されている有効文字セットのいずれかと等しい文字列を、最大 40 文字まで入力できます。このページに示されている文字セットの名前またはエイリアスのいずれかを使用できます。このストリングは、大文字と小文字が区別されません。ASA の設定を保存するときに、コマンドインタプリタによって大文字が小文字に変換されます。

## クライアントレス SSL VPN を介した電子メールの使用

### Web 電子メールの設定 : MS Outlook Web App

ASA は、Microsoft Outlook Web App to Exchange Server 2010 および Microsoft Outlook Web Access to Exchange Server 2013 をサポートしています。

#### 手順

**ステップ 1** アドレスフィールドに電子メールサービスの URL を入力するか、クライアントレス SSL VPN セッションでの関連するブックマークをクリックします。

**ステップ 2** プロンプトが表示されたら、電子メールサーバーのユーザー名を `domain\username` の形式で入力します。

**ステップ 3** 電子メール パスワードを入力します。

---



## 第 17 章

# ポリシーグループ



(注) シスコは、ASA バージョン 9.17(1) で有効なクライアントレス SSL VPN の非推奨機能を発表しました。9.17(1) より前のリリースでは、限定的なサポートが継続されます。より堅牢で新しいソリューション（たとえば、リモート Duo ネットワークゲートウェイ、AnyConnect、リモートブラウザの分離機能など）への移行オプションに関する詳細なガイダンスを提供します。

- [リソースアクセスのためのクライアントレス SSL VPN ポリシーの作成と適用 \(411 ページ\)](#)
- [クライアントレス SSL VPN 用接続プロファイルの属性 \(412 ページ\)](#)
- [クライアントレス SSL VPN のグループポリシー属性とユーザー属性 \(413 ページ\)](#)
- [スマートトンネルアクセス \(432 ページ\)](#)
- [クライアントレス SSL VPN キャプチャツール \(446 ページ\)](#)
- [ポータルアクセスルールの設定 \(447 ページ\)](#)
- [クライアントレス SSL VPN のパフォーマンスの最適化 \(448 ページ\)](#)

## リソースアクセスのためのクライアントレス SSL VPN ポリシーの作成と適用

内部サーバー上のリソースへのアクセスを制御するクライアントレス SSL VPN に関するポリシーを作成して適用するには、グループポリシーを割り当てる必要があります。

ユーザーをグループポリシーに割り当てると、複数のユーザーにポリシーを適用することで設定が容易になります。ASA の内部認証サーバー、外部 RADIUS または LDAP サーバーを使用して、ユーザーをグループポリシーに割り当てることができます。グループポリシーで設定を簡素化する方法の詳細な説明については、第4章の「接続プロファイル、グループポリシー、およびユーザー」を参照してください。

## クライアントレス SSL VPN 用接続プロファイルの属性

次の表は、クライアントレス SSL VPN に固有の接続プロファイル属性のリストです。これらの属性に加えて、すべての VPN 接続に共通の一般接続プロファイルの属性を設定します。接続プロファイルの設定に関する手順ごとの情報については、第4章の「接続プロファイル、グループ ポリシー、およびユーザー」を参照してください。



(注) 以前のリリースでは、「接続プロファイル」が「トンネルグループ」と呼ばれていました。接続プロファイルは、`tunnel-group` コマンドを使用して設定します。この章では、この2つの用語が同義的によく使用されています。

表 22: クライアントレス SSL VPN 用接続プロファイルの属性

コマンド	機能
<b>authentication</b>	認証方式を設定します。
<b>customization</b>	適用するすでに定義済みのカスタマイゼーションの名前を指定します。
<b>exit</b>	トンネルグループのクライアントレス SSL VPN 属性コンフィギュレーションモードを終了します。
<b>nbns-server</b>	CIFS 名前解決に使用する NetBIOS ネーム サービス サーバー (nbns-server) の名前を指定します。
<b>group-alias</b>	サーバーが接続プロファイルの参照に使用できる代替名を指定します。
<b>group-url</b>	1 つ以上のグループ URL を指定します。この属性で URL を確立すると、ユーザーがその URL を使用してアクセスするときにこのグループが自動的に選択されます。
<b>dns-group</b>	DNS サーバー名、ドメイン名、ネーム サーバー、リトライの回数、およびタイムアウト値を指定する DNS サーバー グループを指定します。
<b>help</b>	トンネルグループコンフィギュレーションコマンドのヘルプを提供します。
<b>hic-fail-group-policy</b>	Cisco Secure Desktop Manager を使用して、グループベースポリシー属性を「Use Failure Group-Policy」または「Use Success Group-Policy, if criteria match」に設定する場合は、VPN 機能ポリシーを指定します。
<b>no</b>	属性値のペアを削除します。

コマンド	機能
<b>override-svc-download</b>	AnyConnect VPN クライアントをリモートユーザーにダウンロードするために、設定されているグループ ポリシー属性またはユーザー名属性のダウンロードが上書きされます。
<b>pre-fill-username</b>	このトンネル グループにユーザー名と証明書のバインディングを設定します。
<b>proxy-auth</b>	特定のプロキシ認証トンネル グループとしてこのトンネル グループを識別します。
<b>radius-reject-message</b>	認証が拒否されたときに、ログイン画面に RADIUS 拒否メッセージを表示します。
<b>secondary-pre-fill-username</b>	このトンネル グループにセカンダリ ユーザー名と証明書のバインディングを設定します。
<b>without-csd</b>	トンネル グループの CSD をオフに切り替えます。

## クライアントレス SSL VPN のグループ ポリシー属性とユーザー属性

次の表に、クライアントレス SSL VPN のグループ ポリシー属性とユーザー属性のリストを示します。グループポリシー属性とユーザー属性の設定手順については、[クライアントレス SSL VPN セッションのグループポリシー属性の設定 \(415 ページ\)](#) または [特定ユーザーのクライアントレス SSL VPN アクセスの設定 \(424 ページ\)](#) を参照してください。

コマンド	機能
<b>activex-relay</b>	クライアントレス SSL VPN セッションを確立したユーザーが、ブラウザを使用して Microsoft Office アプリケーションを起動できるようになります。アプリケーションは、セッションを使用して ActiveX のダウンロードとアップロードを行います。ActiveX のリレーは、クライアントレス SSL VPN セッションを終了するまで有効なままです。
<b>auto-sign-on</b>	自動サインオンの値を設定します。設定ではクライアントレス SSL VPN への接続にユーザー名およびパスワードのクレデンシャルが 1 回のみ必要です。
<b>customization</b>	カスタマイゼーション オブジェクトをグループ ポリシーまたはユーザーに割り当てます。
<b>deny-message</b>	クライアントレス SSL VPN に正常にログインできるが VPN 特権を持たないリモートユーザーに送信するメッセージを指定します。

コマンド	機能
<b>file-browsing</b>	ファイルサーバーとファイル共有の CIFS ファイル ブラウジングをイネーブルにします。ブラウズには、NBNS（マスターブラウザまたは WINS）が必要です。
<b>file-entry</b>	アクセスするファイルサーバー名の入力をユーザーに許可します。
<b>filter</b>	webtype アクセス リストの名前を設定します。
<b>hidden-shares</b>	非表示の CIFS 共有ファイルの可視性を制御します。
<b>homepage</b>	ログイン時に表示される Web ページの URL を設定します。
<b>html-content-filter</b>	このグループポリシー用の HTML からフィルタリングするコンテンツとオブジェクトを設定します。
<b>http-comp</b>	圧縮を設定します。
<b>http-proxy</b>	HTTP 要求の処理に外部プロキシサーバーを使用するように ASA を設定します。  (注) プロキシ NTLM 認証は <b>http-proxy</b> ではサポートされていません。認証なしのプロキシと基本認証だけがサポートされています。
<b>keep-alive-ignore</b>	セッションタイマーのアップデートを無視するオブジェクトの最大サイズを設定します。
<b>port-forward</b>	転送するクライアントレス SSL VPN TCP ポートのリストを適用します。ユーザー インターフェイスにこのリストのアプリケーションが表示されます。
<b>post-max-size</b>	ポストするオブジェクトの最大サイズを設定します。
<b>smart-tunnel</b>	スマート トンネルを使用するプログラムと複数のスマート トンネル パラメータのリストを設定します。
<b>storage-objects</b>	セッションとセッションの間に保存されたデータのストレージ オブジェクトを設定します。
<b>svc</b>	SSL VPN クライアント属性を設定します。
<b>unix-auth-gid</b>	UNIX グループ ID を設定します。
<b>unix-auth-uid</b>	UNIX ユーザー ID を設定します。
<b>url-entry</b>	ユーザーが HTTP/HTTPS URL を入力する機能を制御します。
<b>url-list</b>	エンドユーザーのアクセス用にクライアントレス SSL VPN のポータル ページに表示されるサーバーと URL のリストを適用します。



コマンド	機能
<code>user-storage</code>	セッション間のユーザー データを保存する場所を設定します。

## クライアントレス SSL VPN セッションのグループポリシー属性の設定

クライアントレス SSL VPN によって、ユーザーは、Web ブラウザを使用して ASA へのセキュアなリモートアクセス VPN トンネルを確立できます。ソフトウェアまたはハードウェアクライアントは必要ありません。クライアントレス SSL VPN を使用することで、HTTPS インターネットサイトにアクセスできるほとんどすべてのコンピュータから、幅広い Web リソースおよび Web 対応アプリケーションに簡単にアクセスできます。クライアントレス SSL VPN は SSL およびその後継である TLS1 を使用して、リモートユーザーと、中央サイトで設定した特定のサポートされている内部リソースとの間のセキュアな接続を提供します。ASA はプロキシする必要がある接続を識別し、HTTP サーバーは認証サブシステムと対話してユーザーを認証します。デフォルトでは、クライアントレス SSL VPN はディセーブルになっています。

特定の内部グループポリシー用のクライアントレス SSL VPN のコンフィギュレーションをカスタマイズできます。



- (注) グローバル コンフィギュレーション モードから入る `webvpn` モードでは、クライアントレス SSL VPN セッションのグローバル設定を構成できます。この項で説明する `webvpn` モード（グループポリシー コンフィギュレーション モードから入ります）を使用すると、クライアントレス SSL VPN セッションに固有のグループポリシーのコンフィギュレーションをカスタマイズできます。

グループポリシー `webvpn` コンフィギュレーションモードでは、すべての機能の設定を継承するか、または次のパラメータをカスタマイズするかどうかを指定できます。各パラメータについては、後述の項で説明します。

- `customizations`
- `html-content-filter`
- `homepage`
- `filter`
- `url-list`
- `port-forward`
- `port-forward-name`
- `auto-signon`
- `deny message`
- AnyConnect Secure Mobility Client

- keep-alive ignore
- HTTP compression

多くの場合、クライアントレス SSL VPN の設定の一部として `webvpn` 属性を定義した後、グループポリシーの `webvpn` 属性を設定するときにこれらの定義を特定のグループに適用します。グループポリシー コンフィギュレーション モードで `webvpn` コマンドを使用して、グループポリシー `webvpn` コンフィギュレーション モードに入ります。グループポリシー用の `webvpn` コマンドは、ファイル、URL、および TCP アプリケーションへのクライアントレス SSL VPN セッション経由のアクセスを定義します。ACL およびフィルタリングするトラフィックのタイプも指定します。クライアントレス SSL VPN は、デフォルトではディセーブルになっています。

グループポリシー `webvpn` コンフィギュレーション モードで入力されたすべてのコマンドを削除するには、このコマンドの `no` 形式を入力します。これらの `webvpn` コマンドは、設定元のユーザー名またはグループポリシーに適用されます。

### `webvpn`

#### `no webvpn`

次の例は、`FirstGroup` というグループポリシーのグループポリシー `webvpn` コンフィギュレーション モードに入る方法を示しています。

```
hostname (config)# group-policy FirstGroup attributes
hostname (config-group-policy)# webvpn
hostname (config-group-webvpn)#
```

## 拒否メッセージの指定

グループポリシー `webvpn` コンフィギュレーション モードで `deny-message` コマンドを入力すると、クライアントレス SSL VPN セッションに正常にログインできるが VPN 特権を持たないリモートユーザーに送信するメッセージを指定できます。

```
hostname (config-group-webvpn)# deny-message value "message"
hostname (config-group-webvpn)# no deny-message value "message"
hostname (config-group-webvpn)# deny-message none
```

`no deny-message value` コマンドは、リモートユーザーがメッセージを受信しないように、メッセージ文字列を削除します。

`no deny-message none` コマンドは、接続プロファイルポリシーのコンフィギュレーションから属性を削除します。ポリシーは属性値を継承します。

メッセージは、特殊文字、スペース、および句読点を含む英数字で最大 491 文字まで指定できますが、囲みの引用符はカウントされません。テキストは、ログイン時にリモートユーザーのブラウザに表示されます。`deny-message value` コマンドに文字列を入力するときは、コマンドがラップする場合でも続けて入力します。

デフォルトの拒否メッセージは次のとおりです。「Login was successful, but because certain criteria have not been met or due to some specific group policy, you do not have permission to use any of the VPN features. Contact your IT administrator for more information.」

次の例の最初のコマンドは、`group2` という名前の内部グループ ポリシーを作成します。後続のコマンドは、そのポリシーに関連付けられている `webvpn` 拒否メッセージが含まれた属性を変更します。

```
hostname(config)# group-policy group2 internal
hostname(config)# group-policy group2 attributes
hostname(config-group)# webvpn
hostname(config-group-webvpn)# deny-message value "Your login credentials are OK. However,
you have not been granted rights to use the VPN features. Contact your administrator
for more information."
hostname(config-group-webvpn)
```

## クライアントレス SSL VPN セッションのグループポリシー フィルタ属性の設定

`webvpn` モードで `html-content-filter` コマンドを使用して、このグループポリシーのクライアントレス SSL VPN セッションからの Java、ActiveX、イメージ、スクリプト、クッキーをフィルタリングするかどうかを指定します。HTML フィルタリングは、デフォルトでディセーブルです。

コンテンツ フィルタを削除するには、このコマンドの `no` 形式を入力します。`none` キーワードを指定して `html-content-filter` コマンドを発行して作成したヌル値を含めて、すべてのコンテンツ フィルタを削除するには、引数を指定せずにこのコマンドの `no` 形式を入力します。`no` オプションを使用すると、値を別のグループポリシーから継承できるようになります。HTML コンテンツ フィルタを継承しないようにするには、`none` キーワードを指定して `html-content-filter` コマンドを入力します。

次回このコマンドを使用すると、前回までの設定が上書きされます。

```
hostname(config-group-webvpn)# html-content-filter {java | images | scripts |
cookies | none}

hostname(config-group-webvpn)# no html-content-filter [java | images | scripts
| cookies | none]
```

下記の表に、このコマンドで使用するキーワードの意味を示します。

表 23: `filter` コマンドのキーワード

キーワード	意味
<code>cookies</code>	イメージからクッキーを削除して、限定的な広告フィルタリングとプライバシーを提供します。
<code>images</code>	イメージへの参照を削除します (<IMG> タグを削除します)。
<code>java</code>	Java および ActiveX への参照を削除します (<EMBED>、<APPLET>、および <OBJECT> の <OBJECT> 各タグを削除します)。

<b>none</b>	フィルタリングを行わないことを指定します。ヌル値を設定して、フィルタリングを拒否します。フィルタリング値を継承しないようにします。
<b>scripts</b>	スクリプティングへの参照を削除します (<SCRIPT> タグを削除します)。 <SCRIPT> tags).

次の例は、**FirstGroup** という名前のグループ ポリシーに対して **JAVA** と **ActiveX**、**クッキー**、および **イメージ** のフィルタリングを設定する方法を示しています。

```
hostname (config) # group-policy FirstGroup attributes
hostname (config-group-policy) # webvpn
hostname (config-group-webvpn) # html-content-filter java cookies images
hostname (config-group-webvpn) #
```

## ユーザー ホームページの指定

グループ ポリシー **webvpn** コンフィギュレーションモードで **homepage** コマンドを使用して、このグループのユーザーがログインしたときに表示される Web ページの URL を指定します。デフォルトのホームページはありません。

**homepage none** コマンドを発行して作成したヌル値を含めて、設定されているホームページを削除するには、このコマンドの **no** 形式を入力します。 **no** オプションを使用すると、値を別のグループ ポリシーから継承できるようになります。ホームページを継承しないようにするには、**homepage none** コマンドを入力します。

**none** キーワードは、クライアントレス SSL VPN セッションのホームページがないことを示します。これにより、ヌル値が設定されてホームページが拒否され、ホームページが継承されなくなります。

キーワード **value** の後ろの *url-string* 変数で、ホームページの URL を指定します。 **http://** または **https://** のいずれかで始まるストリングにする必要があります。

```
hostname (config-group-webvpn) # homepage {value url-string | none}
hostname (config-group-webvpn) # no homepage
hostname (config-group-webvpn) #
```

## 自動サインオンの設定

**auto-signon** コマンドは、クライアントレス SSL VPN セッションのユーザー用のシングルサインオン方式です。NTLM 認証、基本認証、またはその両方を使用する認証のためにログイン クレデンシャル (ユーザー名とパスワード) を内部サーバーに渡します。複数の **auto-signon** コマンドを入力でき、それらのコマンドは入力順に処理されます (先に入力したコマンドが優先されます)。

自動サインオン機能は、**webvpn** コンフィギュレーション、**webvpn** グループ コンフィギュレーション、または **webvpn** ユーザー名 コンフィギュレーションモードの 3 つのモードで使用できます。ユーザー名がグループに優先し、グループがグローバルに優先するという標準的な優先動作が適用されます。選択するモードは、使用する認証の対象範囲によって異なります。

特定サーバーへの特定ユーザーの自動サインオンをディセーブルにするには、元の IP ブロックまたは URI を指定してこのコマンドの **no** 形式を使用します。すべてのサーバーに対して認証をディセーブルにするには、引数を指定しないで **no** 形式を使用します。 **no** オプションを使用すると、グループ ポリシーから値を継承できます。

次の例では、グループポリシー webvpn コンフィギュレーションモードで入力し、基本認証を使用して、10.1.1.0 から 10.1.1.255 の範囲の IP アドレスを持つサーバーへの anyuser という名前のユーザーの自動サインオンを設定します。

次のコマンド例では、基本認証または NTLM 認証を使用して、クライアントレス SSL VPN セッションのユーザーに対し、URI マスク https://\*.example.com/\* で定義されたサーバーへのアクセスに自動サインオンを設定します。

```
hostname(config)# group-policy ExamplePolicy attributes
hostname(config-group-policy)# webvpn
hostname(config-group-webvpn)# auto-signon allow uri https://*.example.com/*
auth-type all
hostname(config-group-webvpn)#
```

次のコマンド例では、基本認証または NTLM 認証を使用して、クライアントレス SSL VPN セッションのユーザーに対し、サブネットマスク 255.255.255.0 を使用する IP アドレス 10.1.1.0 のサーバーへのアクセスに自動サインオンを設定します。

```
hostname(config)# group-policy ExamplePolicy attributes
hostname(config-group-policy)# webvpn
hostname(config-group-webvpn)# auto-signon allow ip 10.1.1.0 255.255.255.0
auth-type all
hostname(config-group-webvpn)#
```

## クライアントレス SSL VPN セッション用の ACL の指定

webvpn モードで **filter** コマンドを使用し、このグループポリシーまたはユーザー名に対してクライアントレス SSL VPN セッションで使用する ACL の名前を指定します。 **filter** コマンドを入力して指定するまで、クライアントレス SSL VPN ACL は適用されません。

**filter none** コマンドを発行して作成したヌル値を含めて、ACL を削除するには、このコマンドの **no** 形式を入力します。 **no** オプションを使用すると、値を別のグループポリシーから継承できるようになります。フィルタの値を継承しないようにするには、 **filter value none** コマンドを入力します。

**filter** コマンドを入力して指定するまで、クライアントレス SSL VPN セッションの ACL は適用されません。

ACL を設定して、このグループポリシーについて、さまざまなタイプのトラフィックを許可または拒否します。次に、 **filter** コマンドを入力して、これらの ACL をクライアントレス SSL VPN トラフィックに適用します。

```
hostname(config-group-webvpn)# filter {value ACLname | none}
```

```
hostname (config-group-webvpn) # no filter
```

**none** キーワードは、**webvpntype** ACLがないことを示します。これにより、ヌル値が設定されて ACL が拒否され、別のグループ ポリシーから ACL が継承されなくなります。

キーワード **value** の後ろの **ACLname** 文字列で、設定した ACL の名前を指定します。



(注) クライアントレス SSL VPN セッションは、**vpn-filter** コマンドで定義されている ACL を使用しません。

次の例は、**FirstGroup** という名前のグループ ポリシーで **acl\_in** という ACL を呼び出すフィルタの設定方法を示しています。

```
hostname (config) # group-policy FirstGroup attributes
hostname (config-group-policy) # webvpn
hostname (config-group-webvpn) # filter acl_in
hostname (config-group-webvpn) #
```

## URL リストの適用

グループポリシーのクライアントレス SSL VPN ホームページに URL のリストを表示するように指定できます。最初に、グローバル コンフィギュレーション モードで **url-list** コマンドを入力して、1つ以上の名前付きリストを作成する必要があります。特定のグループポリシーにクライアントレス SSL VPN セッションのサーバーと URL のリストを適用して、特定のグループポリシーのリスト内にある URL にアクセスできるようにするには、グループポリシー **webvpn** コンフィギュレーション モードで **url-list** コマンドを実行する際に、作成するリスト（複数可）の名前を使用します。デフォルトの URL リストはありません。

**url-list none** コマンドを使用して作成したヌル値を含めてリストを削除するには、このコマンドの **no** 形式を使用します。**no** オプションを使用すると、値を別のグループポリシーから継承できるようになります。URL リストが継承されないようにするには、**url-list none** コマンドを使用します。コマンドを2回使用すると、先行する設定が上書きされます。

```
hostname (config-group-webvpn) # url-list {value name | none} [index]
hostname (config-group-webvpn) # no url-list
```

下記の表に、**url-list** コマンドのパラメータとその意味を示します。

表 24: **url-list** コマンドのキーワードと変数

パラメータ	意味
<i>index</i>	ホームページ上の表示のプライオリティを指定します。
<b>none</b>	URL リストにヌル値を設定します。デフォルトまたは指定したグループポリシーからリストが継承されないようにします。

パラメータ	意味
value name	設定済み URL リストの名前を指定します。このようなリストを設定するには、グローバルコンフィギュレーションモードで <b>url-list</b> コマンドを使用します。

次の例では、FirstGroup という名前のグループポリシーに FirstGroupURLs という URL リストを設定し、これがホームページに表示される最初の URL リストになるように指定します。

```
hostname(config)# group-policy FirstGroup attributes
hostname(config-group-policy)# webvpn
hostname(config-group-webvpn)# url-list value FirstGroupURLs 1
hostname(config-group-webvpn)#
```

## グループポリシーの ActiveX Relay のイネーブル化

ActiveX Relay を使用すると、クライアントレス SSL VPN セッションを確立したユーザーが、ブラウザを使用して Microsoft Office アプリケーションを起動できるようになります。アプリケーションは、セッションを使用して Microsoft Office ドキュメントのダウンロードとアップロードを行います。ActiveX のリレーは、クライアントレス SSL VPN セッションを終了するまで有効なままです。

クライアントレス SSL VPN セッションで ActiveX コントロールをイネーブルまたはディセーブルにするには、グループポリシー webvpn コンフィギュレーションモードで次のコマンドを入力します。

```
activex-relay {enable | disable}
```

デフォルトグループポリシーから **activex-relay** コマンドを継承するには、次のコマンドを入力します。

```
no activex-relay
```

次のコマンドは、特定のグループポリシーに関連付けられているクライアントレス SSL VPN セッションの ActiveX コントロールをイネーブルにします。

```
hostname(config-group-policy)# webvpn
hostname(config-group-webvpn)# activex-relay enable
hostname(config-group-webvpn)
```

## グループポリシーに対するクライアントレス SSLVPN セッションでのアプリケーションアクセスのイネーブル化

このグループポリシーでアプリケーションアクセスをイネーブルにするには、グループポリシー webvpn コンフィギュレーションモードで **port-forward** コマンドを入力します。ポートフォワーディングは、デフォルトではディセーブルになっています。

グループポリシー webvpn コンフィギュレーションモードで **port-forward** コマンドを入力して、アプリケーションアクセスをイネーブルにする前に、クライアントレス SSLVPN セッションでユーザーが使用できるアプリケーションのリストを定義する必要があります。グローバル

コンフィギュレーションモードで **port-forward** コマンドを入力して、このリストを定義します。

**port-forward none** コマンドを発行して作成したヌル値を含めて、グループポリシー コンフィギュレーションからポートフォワーディング属性を削除するには、このコマンドの **no** 形式を入力します。**no** オプションを使用すると、別のグループポリシーからリストを継承できるようになります。ポートフォワーディングリストを継承しないようにするには、**none** キーワードを指定して **port-forward** コマンドを入力します。**none** キーワードは、フィルタリングが実行されないことを示します。これにより、ヌル値が設定されてフィルタリングが拒否され、フィルタリング値が継承されなくなります。

このコマンドの構文は次のとおりです。

```
hostname (config-group-webvpn) # port-forward {value listname | none}
hostname (config-group-webvpn) # no port-forward
```

キーワード **value** の後ろの *listname* 文字列で、クライアントレス SSL VPN セッションのユーザーがアクセスできるアプリケーションのリストを指定します。webvpn コンフィギュレーションモードで **port-forward** コマンドを入力し、このリストを定義します。

次回このコマンドを使用すると、前回までの設定が上書きされます。

次の例は、**FirstGroup** という名前の内部グループポリシーに **ports1** というポートフォワーディングリストを設定する方法を示しています。

```
hostname (config) # group-policy FirstGroup internal attributes
hostname (config-group-policy) # webvpn
hostname (config-group-webvpn) # port-forward value ports1
hostname (config-group-webvpn) #
```

## ポートフォワーディング表示名の設定

グループポリシー webvpn コンフィギュレーションモードで **port-forward-name** コマンドを使用して、特定のユーザーまたはグループポリシーでエンドユーザーへの TCP ポートフォワーディングを識別する表示名を設定します。**port-forward-name none** コマンドを使用して作成したヌル値を含めて、表示名を削除するには、このコマンドの **no** 形式を入力します。**no** オプションを指定すると、デフォルト名 **Application Access** が復元されます。表示名を使用しないようにするには、**port-forward none** コマンドを入力します。このコマンドの構文は次のとおりです。

```
hostname (config-group-webvpn) # port-forward-name {value name | none}
hostname (config-group-webvpn) # no port-forward-name
```

次の例は、**FirstGroup** という内部グループポリシーに **Remote Access TCP Applications** という名前を設定する方法を示しています。

```
hostname (config) # group-policy FirstGroup internal attributes
```



```
hostname(config-group-policy)# webvpn
hostname(config-group-webvpn)# port-forward-name value Remote Access TCP
Applications
hostname(config-group-webvpn)#
```

## セッションタイマー更新時に無視する最大オブジェクトサイズの設定

ネットワーク デバイスは、短いキープアライブ メッセージを交換して、デバイス間の仮想回路が引き続きアクティブであることを確認します。これらのメッセージの長さは異なる可能性があります。**keep-alive-ignore** コマンドを使用すると、指定サイズ以下のメッセージをすべてキープアライブ メッセージと見なして、セッションタイマーの更新時にトラフィックと見なさないように ASA に指定できます。範囲は 0 ~ 900 KB です。デフォルトは 4 KB です。

トランザクションごとに無視する HTTP/HTTPS トラフィックの上限を指定するには、グループポリシー属性 webvpn コンフィギュレーション モードで **keep-alive-ignore** コマンドを使用します。

```
hostname(config-group-webvpn)# keep-alive-ignore size
hostname(config-group-webvpn)#
```

このコマンドの **no** 形式を使用すると、コンフィギュレーションからこの指定が削除されます。

```
hostname(config-group-webvpn)# no keep-alive-ignore
hostname(config-group-webvpn)#
```

次の例では、無視するオブジェクトの最大サイズを 5 KB に設定します。

```
hostname(config-group-webvpn)# keep-alive-ignore 5
hostname(config-group-webvpn)#
```

## HTTP 圧縮の指定

グループポリシー webvpn モードで **http-comp** コマンドを入力し、特定のグループまたはユーザーに対してクライアントレス SSL VPN セッションを介した HTTP データの圧縮をイネーブルにします。

```
hostname(config-group-webvpn)# http-comp {gzip | none}
hostname(config-group-webvpn)#
```

コンフィギュレーションからコマンドを削除し、値が継承されるようにするには、このコマンドの **no** 形式を使用します。

```
hostname(config-group-webvpn)# no http-comp {gzip | none}
hostname(config-group-webvpn)#
```

このコマンドの構文は次のとおりです。

- **gzip**—グループまたはユーザーに対して圧縮をイネーブルにすることを指定します。これはデフォルト値です。
- **none**—そのグループまたはユーザーに対し圧縮がディセーブルにされるよう指示します。

クライアントレス SSL VPN セッションの場合、グローバル コンフィギュレーション モードで設定された **compression** コマンドは、グループ ポリシー **webvpn** モードやユーザー名 **webvpn** モードで設定された **http-comp** コマンドよりも優先されます。

次に、グローバル ポリシー **sales** の圧縮をディセーブルにする例を示します。

```
hostname (config)# group-policy sales attributes
hostname (config-group-policy)# webvpn
hostname (config-group-webvpn)# http-comp none
hostname (config-group-webvpn)#
```

## 特定ユーザーのクライアントレス SSL VPN アクセスの設定

次の各項では、特定のユーザーのクライアントレス SSL VPN セッションの設定をカスタマイズする方法について説明します。ユーザー名コンフィギュレーション モードで **webvpn** コマンドを使用して、ユーザー名 **webvpn** コンフィギュレーション モードを開始します。クライアントレス SSL VPN によって、ユーザーは、Web ブラウザを使用して ASA へのセキュアなリモートアクセス VPN トンネルを確立できます。ソフトウェアまたはハードウェアクライアントは必要ありません。クライアントレス SSL VPN を使用することで、HTTPS インターネットサイトにアクセスできるほとんどすべてのコンピュータから、幅広い Web リソースおよび Web 対応アプリケーションに簡単にアクセスできます。クライアントレス SSL VPN は SSL およびその後継である TLS1 を使用して、リモートユーザーと、中央サイトで設定した特定のサポートされている内部リソースとの間のセキュアな接続を提供します。ASA はプロキシする必要がある接続を識別し、HTTP サーバーは認証サブシステムと対話してユーザーを認証します。

ユーザー名 **webvpn** コンフィギュレーション モードのコマンドによって、ファイル、URL、TCP アプリケーションへのクライアントレス SSL VPN セッション経由のアクセスを定義します。ACL およびフィルタリングするトラフィックのタイプも指定します。クライアントレス SSL VPN は、デフォルトではディセーブルになっています。これらの **webvpn** コマンドは、コマンドの設定を行ったユーザー名にのみ適用されます。プロンプトが変化して、ユーザー名 **webvpn** コンフィギュレーション モードに入ったことがわかります。

```
hostname (config-username)# webvpn
hostname (config-username-webvpn)#
```

ユーザー名 **webvpn** コンフィギュレーション モードで入力したすべてのコマンドを削除するには、このコマンドの **no** 形式を使用します。

```
hostname (config-username)# no webvpn
hostname (config-username)#
```

電子メール プロキシを使用するためにクライアントレス SSL VPN を設定する必要はありません。



- (注) グローバル コンフィギュレーション モードから入る `webvpn` モードでは、クライアントレス SSL VPN セッションのグローバル設定を構成できます。この項で説明した、ユーザー名モードから入ったユーザー名 `webvpn` コンフィギュレーション モードを使用すると、特定のユーザーのクライアントレス SSL VPN セッションのコンフィギュレーションをカスタマイズできます。

ユーザー名 `webvpn` コンフィギュレーション モードでは、次のパラメータをカスタマイズできます。各パラメータについては、後続の手順で説明します。

- `customizations`
- `deny message`
- `html-content-filter`
- `homepage`
- `filter`
- `url-list`
- `port-forward`
- `port-forward-name`
- `auto-signon`
- AnyConnect Secure Mobility Client
- `keep-alive ignore`
- `HTTP compression`

次の例は、`username anyuser attributes` に対してユーザー名 `webvpn` コンフィギュレーション モードを開始する方法を示しています。

```
hostname(config)# username anyuser attributes
hostname(config-username)# webvpn
hostname(config-username-webvpn)#
```

## HTML からフィルタリングするコンテンツとオブジェクトの指定

このユーザーのクライアントレス SSL VPN セッションの Java、ActiveX、イメージ、スクリプト、クッキーをフィルタリングするには、ユーザー名 `webvpn` コンフィギュレーション モードで `html-content-filter` コマンドを入力します。コンテンツ フィルタを削除するには、このコマンドの `no` 形式を入力します。 `html-content-filter none` コマンドを発行して作成したヌル値を含めて、すべてのコンテンツ フィルタを削除するには、引数を指定せずにこのコマンドの `no` 形式を入力します。 `no` オプションを使用すると、グループ ポリシーから値を継承できます。

HTML コンテンツ フィルタを継承しないようにするには、**html-html-content-filter none** コマンドを入力します。HTML フィルタリングは、デフォルトでディセーブルです。

次回このコマンドを使用すると、前回までの設定が上書きされます。

```
hostname(config-username-webvpn)# html-content-filter {java | images | scripts | cookies | none}
```

```
hostname(config-username-webvpn)# no html-content-filter [java | images | scripts | cookies | none]
```

このコマンドで使用するキーワードは、次のとおりです。

- **cookies**—イメージからクッキーを削除して、限定的な広告フィルタリングとプライバシーを提供します。
- **images**—イメージへの参照を削除します (<IMG> タグを削除します)。
- **java**—Java および ActiveX への参照を削除します (<EMBED>、<APPLET>、および <OBJECT> の <OBJECT> 各タグを削除します)。
- **none**—フィルタリングを行わないことを指定します。ヌル値を設定して、フィルタリングを拒否します。フィルタリング値を継承しないようにします。
- **scripts** : スクリプティングへの参照を削除します (<SCRIPT> タグを削除します)。<SCRIPT> tags)。

次の例は、**anyuser** という名前のユーザーに、Java と ActiveX、クッキー、およびイメージのフィルタリングを設定する方法を示しています。

```
hostname(config)# username anyuser attributes
hostname(config-username)# webvpn
hostname(config-username-webvpn)# html-content-filter java cookies images
hostname(config-username-webvpn)#
```

## ユーザー ホームページの指定

このユーザーがクライアントレス SSL VPN セッションにログインしたときに表示される Web ページの URL を指定するには、ユーザー名 **webvpn** コンフィギュレーションモードで **homepage** コマンドを入力します。**homepage none** コマンドを発行して作成したヌル値を含めて、設定されているホームページを削除するには、このコマンドの **no** 形式を入力します。**no** オプションを使用すると、グループポリシーから値を継承できます。ホームページを継承しないようにするには、**homepage none** コマンドを入力します。

**none** キーワードは、クライアントレス SSL VPN ホームページがないことを示します。これにより、ヌル値が設定されてホームページが拒否され、ホームページが継承されなくなります。

キーワード **value** の後ろの *url-string* 変数で、ホームページの URL を指定します。**http://** または **https://** のいずれかで始まるストリングにする必要があります。

デフォルトのホームページはありません。

```
hostname(config-username-webvpn)# homepage {value url-string | none}
hostname(config-username-webvpn)# no homepage
hostname(config-username-webvpn)#
```

次の例は、anyuser という名前のユーザーのホームページとして www.example.com を指定する方法を示しています。

```
hostname(config)# username anyuser attributes
hostname(config-username)# webvpn
hostname(config-username-webvpn)# homepage value www.example.com
hostname(config-username-webvpn)#
```

## 拒否メッセージの指定

ユーザー名 webvpn コンフィギュレーション モードで **deny-message** コマンドを入力すると、クライアントレス SSL VPN セッションに正常にログインできるが VPN 特権を持たないリモートユーザーに送信するメッセージを指定できます。

```
hostname(config-username-webvpn)# deny-message value "message"
hostname(config-username-webvpn)# no deny-message value "message"
hostname(config-username-webvpn)# deny-message none
```

**no deny-message value** コマンドは、リモートユーザーがメッセージを受信しないように、メッセージ文字列を削除します。

**no deny-message none** コマンドは、接続プロファイルポリシーのコンフィギュレーションから属性を削除します。ポリシーは属性値を継承します。

メッセージは、特殊文字、スペース、および句読点を含む英数字で最大 491 文字まで指定できますが、囲みの引用符はカウントされません。テキストは、ログイン時にリモートユーザーのブラウザに表示されます。**deny-message value** コマンドに文字列を入力するときは、コマンドがラップする場合でも続けて入力します。

デフォルトの拒否メッセージは次のとおりです。「Login was successful, but because certain criteria have not been met or due to some specific group policy, you do not have permission to use any of the VPN features. Contact your IT administrator for more information.」

次の例の最初のコマンドは、ユーザー名モードに入り、anyuser という名前のユーザーに属性を設定します。後続のコマンドは、ユーザー名 webvpn コンフィギュレーション モードに入り、そのユーザーに関連付けられている拒否メッセージを変更します。

```
hostname(config)# username anyuser attributes
hostname(config-username)# webvpn
hostname(config-username-webvpn)# deny-message value "Your login credentials are OK. However, you have not been granted rights to use the VPN features. Contact your administrator for more information."
hostname(config-username-webvpn)
```

## URL リストの適用

クライアントレス SSL VPN セッションを確立したユーザーのホームページに URL のリストを表示するように指定できます。最初に、グローバル コンフィギュレーション モードで **url-list** コマンドを入力して、1 つ以上の名前付きリストを作成する必要があります。クライアントレス SSL VPN の特定のユーザーにサーバーと URL のリストを適用するには、ユーザー名 **webvpn** コンフィギュレーション モードで **url-list** コマンドを入力します。

**url-list none** コマンドを使用して作成したヌル値を含めてリストを削除するには、このコマンドの **no** 形式を入力します。**no** オプションを使用すると、グループ ポリシーから値を継承できます。URL リストが継承されないようにするには、**url-list none** コマンドを入力します。

```
hostname(config-username-webvpn)# url-list {listname displayname url | none}
hostname(config-username-webvpn)# no url-list
```

このコマンドで使用するキーワードと変数は、次のとおりです。

- **displayname** : URL の名前を指定します。この名前は、クライアントレス SSL VPN セッションのポータル ページに表示されます。
- **listname** : URL をグループ化する名前を指定します。
- **none** : URL のリストが存在しないことを示します。ヌル値を設定して、URL リストを拒否します。URL リストの値を継承しないようにします。
- **url** : クライアントレス SSL VPN のユーザーがアクセスできる URL を指定します。

デフォルトの URL リストはありません。

次回このコマンドを使用すると、前回までの設定が上書きされます。

次の例は、**anyuser** という名前のユーザーに **AnyuserURLs** という URL リストを設定する方法を示しています。

```
hostname(config)# username anyuser attributes
hostname(config-username)# webvpn
hostname(config-username-webvpn)# url-list value AnyuserURLs
hostname(config-username-webvpn)#
```

## ユーザーの ActiveX Relay のイネーブル化

ActiveX Relay を使用すると、クライアントレス SSL VPN セッションを確立したユーザーが、ブラウザを使用して Microsoft Office アプリケーションを起動できるようになります。アプリケーションは、セッションを使用して Microsoft Office ドキュメントのダウンロードとアップロードを行います。ActiveX のリレーは、クライアントレス SSL VPN セッションを終了するまで有効なままです。

クライアントレス SSL VPN セッションの ActiveX コントロールをイネーブルまたはディセーブルにするには、ユーザー名 **webvpn** コンフィギュレーション モードで次のコマンドを入力します。

```
activex-relay {enable | disable}
```

グループポリシーから **activex-relay** コマンドを継承するには、次のコマンドを入力します。

```
no activex-relay
```

次のコマンドは、特定のユーザー名に関連付けられているクライアントレス SSL VPN セッションの ActiveX コントロールをイネーブルにします。

```
hostname(config-username-policy)# webvpn
hostname(config-username-webvpn)# activex-relay enable
hostname(config-username-webvpn)
```

## クライアントレス SSL VPN セッションでのアプリケーションアクセスのイネーブル化

このユーザーのアプリケーションアクセスをイネーブルにするには、ユーザー名 **webvpn** コンフィギュレーションモードで **port-forward** コマンドを入力します。ポートフォワーディングは、デフォルトではディセーブルになっています。

**port-forward none** コマンドを発行して作成したヌル値を含めて、コンフィギュレーションからポートフォワーディング属性を削除するには、このコマンドの **no** 形式を入力します。**no** オプションを使用すると、グループポリシーからリストを継承できるようになります。フィルタリングを拒否してポートフォワーディングリストを継承しないようにするには、**none** キーワードを指定して **port-forward** コマンドを入力します。

```
hostname(config-username-webvpn)# port-forward {value listname | none}
hostname(config-username-webvpn)# no port-forward
hostname(config-username-webvpn)#
```

キーワード **value** の後ろの **listname** 文字列で、クライアントレス SSL VPN のユーザーがアクセスできるアプリケーションのリストを指定します。コンフィギュレーションモードで **port-forward** コマンドを入力して、このリストを定義します。

次回このコマンドを使用すると、前回までの設定が上書きされます。

ユーザー名 **webvpn** コンフィギュレーションモードで **port-forward** コマンドを入力して、アプリケーションアクセスをイネーブルにする前に、クライアントレス SSL VPN セッションでユーザーが使用できるアプリケーションのリストを定義する必要があります。グローバルコンフィギュレーションモードで **port-forward** コマンドを入力して、このリストを定義します。

次の例は、**ports1** というポートフォワーディングリストを設定する方法を示しています。

```
hostname(config-group-policy)# webvpn
hostname(config-username-webvpn)# port-forward value ports1
hostname(config-username-webvpn)#
```

## ポートフォワーディング表示名の設定

ユーザー名 **webvpn** コンフィギュレーションモードで **port-forward-name** コマンドを使用し、特定のユーザー用にエンドユーザーへの TCP ポートフォワーディングを識別する表示名を設定します。**port-forward-name none** コマンドを使用して作成したヌル値を含めて、表示名を削

除するには、このコマンドの **no** 形式を入力します。**no** オプションを指定すると、デフォルト名 Application Access が復元されます。表示名を使用しないようにするには、**port-forward none** コマンドを入力します。

```
hostname (config-username-webvpn) # port-forward-name {value name | none}
hostname (config-username-webvpn) # no port-forward-name
```

次の例は、ポート転送名 **test** を設定する方法を示しています。

```
hostname (config-group-policy) # webvpn
hostname (config-username-webvpn) # port-forward-name value test
hostname (config-username-webvpn) #
```

## セッションタイマー更新時に無視する最大オブジェクトサイズの設定

ネットワーク デバイスは、短いキープアライブ メッセージを交換して、デバイス間の仮想回路が引き続きアクティブであることを確認します。これらのメッセージの長さは異なる可能性があります。**keep-alive-ignore** コマンドを使用すると、指定サイズ以下のメッセージをすべてキープアライブ メッセージと見なして、セッションタイマーの更新時にトラフィックと見なさないように ASA に指定できます。範囲は 0 ~ 900 KB です。デフォルトは 4 KB です。

トランザクションごとに無視する HTTP/HTTPS トラフィックの上限を指定するには、グループポリシー属性 **webvpn** コンフィギュレーション モードで **keep-alive-ignore** コマンドを使用します。

```
hostname (config-group-webvpn) # keep-alive-ignore size
hostname (config-group-webvpn) #
```

このコマンドの **no** 形式を使用すると、コンフィギュレーションからこの指定が削除されます。

```
hostname (config-group-webvpn) # no keep-alive-ignore
hostname (config-group-webvpn) #
```

次の例では、無視するオブジェクトの最大サイズを 5 KB に設定します。

```
hostname (config-group-webvpn) # keep-alive-ignore 5
hostname (config-group-webvpn) #
```

## 自動サインオンの設定

NTLM、基本 HTTP 認証、またはその両方を使用する内部サーバーに、クライアントレス SSL VPN の特定ユーザーのログインクレデンシャルを自動的に渡すには、ユーザー名 **webvpn** コンフィギュレーション モードで **auto-signon** コマンドを使用します。

**auto-signon** コマンドは、クライアントレス SSL VPN セッションのユーザー用のシングルサインオン方式です。NTLM 認証、基本認証、またはその両方を使用する認証のためにログインクレデンシャル (ユーザー名とパスワード) を内部サーバーに渡します。複数の **auto-signon** コ



マンドを入力でき、それらのコマンドは入力順に処理されます（先に入力したコマンドが優先されます）。

自動サインオン機能は、`webvpn` コンフィギュレーション、`webvpn` グループ コンフィギュレーション、または `webvpn` ユーザー名 コンフィギュレーション モードの 3 つのモードで使用できます。ユーザー名がグループに優先し、グループがグローバルに優先するという標準的な優先動作が適用されます。選択するモードは、使用する認証の対象範囲によって異なります。

特定サーバーへの特定ユーザーの自動サインオンをディセーブルにするには、元の IP ブロックまたは URI を指定してこのコマンドの `no` 形式を使用します。すべてのサーバーに対して認証をディセーブルにするには、引数を指定しないで `no` 形式を使用します。`no` オプションを使用すると、グループ ポリシーから値を継承できます。

次のコマンド例では、基本認証または NTLM 認証を使用して、`anyuser` という名前のクライアントレス SSL VPN のユーザーに対し、URI マスク `https://*.example.com/*` で定義されたサーバーへのアクセスに自動サインオンを設定します。

```
hostname(config)# username anyuser attributes
hostname(config-username)# webvpn
hostname(config-username-webvpn)# auto-signon allow uri https://*.example.com/*
auth-type all
```

次のコマンド例では、サブネット マスク `255.255.255.0` を使用して、`anyuser` という名前のクライアントレス SSL VPN のユーザーに対し、IP アドレス `10.1.1.0` を持つサーバーへの基本認証または NTLM 認証による自動サインオンを設定します。

```
hostname(config)# username anyuser attributes
hostname(config-username)# webvpn
hostname(config-username-webvpn)# auto-signon allow ip 10.1.1.0 255.255.255.0
auth-type all
hostname(config-username-webvpn)#
```

## HTTP 圧縮の指定

ユーザー名 `webvpn` コンフィギュレーションモードで `http-comp` コマンドを入力し、特定のユーザーに対してクライアントレス SSL VPN セッションを介した HTTP データの圧縮をイネーブにします。

```
hostname(config-username-webvpn)# http-comp {gzip | none}
hostname(config-username-webvpn)#
```

コンフィギュレーションからコマンドを削除し、値が継承されるようにするには、このコマンドの `no` 形式を使用します。

```
hostname(config-username-webvpn)# no http-comp {gzip | none}
hostname(config-username-webvpn)#
```

このコマンドの構文は次のとおりです。

- **gzip**—グループまたはユーザーに対して圧縮をイネーブルにすることを指定します。これはデフォルト値です。
- **none**—そのグループまたはユーザーに対し圧縮がディセーブルにされるよう指示します。

クライアントレス SSL VPN セッションの場合、グローバル コンフィギュレーション モードで設定された **compression** コマンドは、グループ ポリシー webvpn モードやユーザー名 webvpn モードで設定された **http-comp** コマンドよりも優先されます。

次の例は、testuser というユーザー名で圧縮をディセーブルにしています。

```
hostname(config)# username testuser internal
hostname(config)# username testuser attributes
hostname(config-username)# webvpn
hostname(config-username-webvpn)# http-comp none
hostname(config-username-webvpn)#
```

## スマート トンネル アクセス

次の項では、クライアントレス SSL VPN セッションでスマート トンネルアクセスをイネーブルにする方法、それらのアクセスを提供するアプリケーションの指定、および使用上の注意について説明します。

スマート トンネルアクセスを設定するには、スマート トンネルリストを作成します。このリストには、スマート トンネルアクセスに適した1つ以上のアプリケーション、およびこのリストに関連付けられたエンドポイント オペレーティング システムを含めます。各グループ ポリシーまたはローカルユーザー ポリシーでは1つのスマート トンネルリストがサポートされているため、ブラウザベースではないアプリケーションをサポート対象とするために、グループ化してスマート トンネルリストに加える必要があります。リストを作成したら、1つ以上のグループ ポリシーまたはローカルユーザー ポリシーにそのリストを割り当てます。

次の項では、スマート トンネルおよびその設定方法について説明します。

- [スマート トンネルについて \(433 ページ\)](#)
- [スマート トンネルの前提条件 \(434 ページ\)](#)
- [スマート トンネルのガイドライン \(434 ページ\)](#)
- [スマート トンネルアクセスに適格なアプリケーションの追加 \(436 ページ\)](#)
- [スマート トンネル リストについて \(436 ページ\)](#)
- [スマート トンネル ポリシーの設定および適用 \(437 ページ\)](#)
- [スマート トンネル トンネルポリシーの設定と適用 \(438 ページ\)](#)
- [スマート トンネル自動サインオン サーバー リストの作成 \(440 ページ\)](#)
- [スマート トンネル自動サインオン サーバー リストへのサーバーの追加 \(441 ページ\)](#)
- [スマート トンネルアクセスの自動化 \(443 ページ\)](#)

- [スマートトンネルアクセスのイネーブル化とオフへの切り替え \(444 ページ\)](#)
- [スマートトンネルからのログオフの設定 \(445 ページ\)](#)

## スマートトンネルについて

スマートトンネルは、TCP ベースのアプリケーションとプライベート サイト間の接続です。このスマートトンネルでは、セキュリティ アプライアンスをパスウェイ、ASA をプロキシ サーバーとするクライアントレス (ブラウザベース) SSL VPN セッションが使用されます。スマートトンネルアクセスを許可するアプリケーションを特定し、各アプリケーションのローカルパスを指定できます。Microsoft Windows で実行するアプリケーションの場合は、チェックサム SHA-1 ハッシュの一致を、スマートトンネルアクセスを許可する条件として要求できます。

Lotus SameTime および Microsoft Outlook は、スマートトンネルアクセスを許可するアプリケーションの例です。

スマートトンネルを設定するには、アプリケーションがクライアントであるか、Web 対応アプリケーションであるかに応じて、次の手順のいずれかを実行する必要があります。

- クライアントアプリケーションの 1 つ以上のスマートトンネルリストを作成し、スマートトンネルアクセスを必要とするグループポリシーまたはローカルユーザーポリシーにそのリストを割り当てます。
- スマートトンネルアクセスに適格な Web 対応アプリケーションの URL を指定する 1 つ以上のブックマークリストエントリを作成し、スマートトンネルアクセスを必要とするグループポリシーまたはローカルユーザーポリシーにそのリストを割り当てます。

また、クライアントレス SSL VPN セッションを介したスマートトンネル接続でのログイン クレデンシャルの送信を自動化する Web 対応アプリケーションのリストも作成できます。

### スマートトンネルのメリット

スマートトンネルアクセスでは、クライアントの TCP ベースのアプリケーションは、ブラウザベースの VPN 接続を使用してサービスにアクセスできます。この方法では、プラグインやレガシーテクノロジーであるポート転送と比較して、ユーザーには次のような利点があります。

- スマートトンネルは、プラグインよりもパフォーマンスが向上します。
- ポート転送とは異なり、スマートトンネルでは、ローカルポートへのローカルアプリケーションのユーザー接続を要求しないことにより、ユーザーエクスペリエンスが簡略化されます。
- ポート転送とは異なり、スマートトンネルでは、ユーザーは管理者特権を持つ必要がありません。

プラグインの利点は、クライアントアプリケーションをリモートコンピュータにインストールする必要がないという点です。

## スマート トンネルの前提条件

スマートトンネルでサポートされるプラットフォームとブラウザについては、『[サポート対象の VPN プラットフォーム、Cisco ASA 5500 シリーズ](#)』を参照してください。

次の要件と制限事項が Windows でのスマート トンネル アクセスには適用されます。

- Windows ではブラウザで ActiveX または Oracle Java ランタイム環境（JRE 6 以降を推奨）をイネーブルにしておく必要がある。

ActiveX ページでは、関連するグループ ポリシーに **activex-relay** コマンドを入力しておくことが必要です。コマンドを入力しているか、ポリシーにスマート トンネル リストを割り当てていて、エンドポイントのブラウザのプロキシ例外リストでプロキシが指定されている場合、このリストに「shutdown.webvpn.relay.」エントリを追加する必要があります。

- Winsock 2 の TCP ベースのアプリケーションだけ、スマート トンネルアクセスに適する。
- Mac OS X の場合に限り、Java Web Start をブラウザでイネーブルにしておく必要がある。
- スマート トンネルは、IE の拡張保護モードと互換性がありません。

## スマート トンネルのガイドライン

- スマート トンネルは、Microsoft Windows を実行しているコンピュータとセキュリティアプライアンス間に配置されたプロキシだけをサポートする。スマートトンネルは、Windows でシステム全体のパラメータを設定する Internet Explorer 設定を使用します。この設定がプロキシ情報を含む場合があります。

- Windows コンピュータで、プロキシが ASA にアクセスする必要がある場合は、クライアントのブラウザにスタティック プロキシエントリが必要であり、接続先のホストがクライアントのプロキシ例外のリストに含まれている必要があります。
- Windows コンピュータで、プロキシが ASA にアクセスする必要がなく、プロキシがホストアプリケーションにアクセスする必要がある場合は、ASA がクライアントのプロキシ例外のリストに含まれている必要があります。

プロキシシステムはスタティック プロキシエントリまたは自動設定のクライアントの設定、または PAC ファイルによって定義できます。現在、スマート トンネルでは、スタティック プロキシ設定だけがサポートされています。

- スマート トンネルでは、Kerberos Constrained Delegation（KCD）はサポートされない。
- Windows の場合、コマンドプロンプトから開始したアプリケーションにスマート トンネルアクセスを追加する場合は、スマート トンネルリストの 1 つのエントリの [Process Name] に「cmd.exe」を指定し、別のエントリにアプリケーション自体へのパスを指定する必要があります。これは「cmd.exe」がアプリケーションの親であるためです。
- HTTP ベースのリモートアクセスによって、いくつかのサブネットが VPN ゲートウェイへのユーザーアクセスをブロックすることがある。これを修正するには、Web とエンド

ユーザーの場所との間のトラフィックをルーティングするために ASA の前にプロキシを配置します。このプロキシが CONNECT 方式をサポートする必要があります。認証が必要なプロキシの場合、スマートトンネルは、基本ダイジェスト認証タイプだけをサポートします。

- スマートトンネルが開始されると、ASA は、ブラウザプロセスが同じである場合に VPN セッション経由ですべてのブラウザトラフィックをデフォルトで送信する。また、`tunnel-all` ポリシーが適用されている場合にのみ、ASA は同じ処理を行います。ユーザーがブラウザプロセスの別のインスタンスを開始すると、VPN セッション経由ですべてのトラフィックが送信されます。ブラウザプロセスが同じで、セキュリティアプライアンスが URL へのアクセスを提供しない場合、ユーザーはその URL を開くことはできません。回避策として、`tunnel-all` ではないトンネルポリシーを割り当てます。
- ステートフルフェールオーバーが発生したとき、スマートトンネル接続は保持されません。ユーザーはフェールオーバー後に再接続する必要があります。
- スマートトンネルの Mac バージョンは、POST ブックマーク、フォームベースの自動サインオン、または POST マクロ置換をサポートしない。
- macOS ユーザーの場合、ポータルページから起動されたアプリケーションだけがスマートトンネルセッション接続を確立できる。この要件には、Firefox に対するスマートトンネルのサポートも含まれます。スマートトンネルを最初に使用する際に、Firefox を使用して Firefox の別のインスタンスを起動するには、`cscost` という名前のユーザープロファイルが必要です。このユーザープロファイルが存在しない場合、セッションでは、作成するようにユーザーに要求します。
- macOS では、SSL ライブラリにダイナミックにリンクされた、TCP を使用するアプリケーションをスマートトンネルで使用できる。
- macOS では、スマートトンネルは次をサポートしない。
  - サンドボックス化されたアプリケーション ([View] > [Columns] を使用してアクティビティモニターで確認します)。そのため、macOS 10.14 および 10.15 はスマートトンネリングをサポートしていません。
  - プロキシサービス
  - 自動サインオン
  - 2つのレベルの名前スペースを使用するアプリケーション
  - Telnet、SSH、cURL などのコンソールベースのアプリケーション
  - `dlopen` または `dlsym` を使用して `libsocket` コールを見つけ出すアプリケーション
  - `libsocket` コールを見つけ出すスタティックにリンクされたアプリケーション
- macOS では、プロセスへのフルパスが必要です。また、このパスは大文字と小文字が区別されます。各ユーザー名のパスを指定しないようにするには、部分パスの前にチルダ (~) を入力します (例: `~/bin/vnc`) 。

- Mac デバイスや Windows デバイスの Chrome ブラウザでスマート トンネルをサポートするための新しいメソッドが用意されました。Chrome Smart Tunnel Extension は、Netscape プラグインアプリケーションプログラムインターフェイス (NPAPI) に代わるものです。NPAPI は、Chrome ではサポートされなくなりました。

この拡張プログラムをインストールしていない Chrome でスマート トンネルに対応したブックマークをクリックすると、ユーザーは拡張プログラムを取得できるように Chrome ウェブストアにリダイレクトされます。Chrome を新規インストールする場合、ユーザーは拡張プログラムを取得できるように Chrome ウェブストアに移動されます。この拡張プログラムは、スマートトンネルの実行に必要なバイナリを ASA からダウンロードします。

Chrome のデフォルトのダウンロード場所が、現在のユーザーの「ダウンロード」フォルダを指している必要があります。または、Chrome のダウンロード設定が [Ask every time] である場合は、ユーザーは尋ねられたときに「ダウンロード」フォルダを選択する必要があります。

スマートトンネルの使用、通常のブックマークおよびアプリケーション設定は、新しい拡張機能のインストールとダウンロード場所指定のプロセス以外に変更されません。

## スマート トンネル アクセスに適格なアプリケーションの追加

各 ASA のクライアントレス SSL VPN コンフィギュレーションは、スマート トンネル リストをサポートしています。各リストは、スマート トンネル アクセスに適格な 1 つ以上のアプリケーションを示します。各グループ ポリシーまたはユーザー名は 1 つのスマート トンネル リストのみをサポートするため、サポートされる各アプリケーションのセットをスマート トンネル リストにグループ化する必要があります。

## スマート トンネル リストについて

グループポリシーとユーザー名ごとに、次のいずれかを行うようにクライアントレス SSL VPN を設定できます。

- ユーザーのログイン時に自動的にスマート トンネル アクセスを開始する。
- ユーザーのログイン時にスマート トンネル アクセスをイネーブルにする。ただし、ユーザーはクライアントレス SSL VPN ポータル ページの [Application Access] > [Start Smart Tunnels] ボタンを使用して、スマート トンネル アクセスを手動で開始する必要がある。



- (注) スマート トンネル ログオン オプションは、各グループ ポリシーとユーザー名に対して互いに排他的です。1 つだけ使用してください。

次の smart tunnel コマンドは、各グループ ポリシーとユーザー名で使用可能です。各グループ ポリシーとユーザー名のコンフィギュレーションは、これらのコマンドを一度に 1 つだけサポートします。そのため、1 つのコマンドが入力されると、ASA は、該当のグループポリシー

またはユーザー名のコンフィギュレーションに存在するコマンドを新しいコマンドと置き換えます。最後のコマンドの場合は、グループポリシーまたはユーザー名にすでに存在する `smart-tunnel` コマンドが削除されるだけです。

- **smart-tunnel auto-start list**

ユーザーのログイン時に自動的にスマートトンネルアクセスを開始する。

- **smart-tunnel enable** リスト

ユーザーのログイン時にスマートトンネルアクセスをイネーブルにする。ただし、ユーザーはクライアントレス SSL VPN ポータル ページの [Application Access] > [Start Smart Tunnels] ボタンを使用して、スマートトンネルアクセスを手動で開始する必要がある。

- **smart-tunnel disable**

スマートトンネルアクセスを禁止します。

- **no smart-tunnel [auto-start list | enable list | disable]**

**smart-tunnel** コマンドがグループポリシーまたはユーザー名コンフィギュレーションから削除され、**[no]smart-tunnel** コマンドがデフォルトグループポリシーから継承されます。**no smart-tunnel** コマンドの後にあるキーワードはオプションですが、これらのキーワードにより削除対象をその名前の `smart-tunnel` コマンドに限定します。

## スマートトンネルポリシーの設定および適用

スマートトンネルポリシーは、グループポリシーまたはユーザー名単位の設定が必要です。各グループポリシーまたはユーザー名は、グローバルに設定されたネットワークのリストを参照します。スマートトンネルをオンにすると、トンネル外部のトラフィックに、ネットワーク（ホストのセット）を設定する CLI および指定されたスマートトンネルネットワークを使用してユーザーに対してポリシーを適用する CLI の 2 つの CLI を使用できます。次のコマンドによって、スマートトンネルポリシーを設定するために使用するホストのリストが作成されます。

### 手順

**ステップ 1** クライアントレス SSL VPN コンフィギュレーション モードに切り替えます。

```
webvpn
```

**ステップ 2** スマートトンネルポリシー設定のために使用するホストのリストを作成します。

```
[no] smart-tunnel network network name ip ip netmask
```

- *network name* は、トンネルポリシーに適用する名前です。
- *ip* は、ネットワークの IP アドレスです。
- *netmask* は、ネットワークのネットマスクです。

ステップ3 \*.cisco.com などのホスト名マスクを確立します。

**[no] smart-tunnel network network name host host mask**

ステップ4 特定のグループ ポリシーまたはユーザー ポリシーにスマート トンネル ポリシーを適用します。

**[no] smart-tunnel tunnel-policy [{excludespecified | tunnelspecified} network name | tunnelall]**

- *network name* は、トンネリングされるネットワークのリストです。
- *tunnelall* は、すべてをトンネリング（暗号化）します。
- *tunnelspecified* は、ネットワーク名で指定されたネットワークだけをトンネリングする。
- *excludespecified* は、ネットワーク名で指定されたネットワークの外部のネットワークだけをトンネリングする。

## スマート トンネル トンネルポリシーの設定と適用

SSL VPN クライアントでのスプリット トンネル設定と同様に、スマート トンネル ポリシーはグループ ポリシーおよびユーザー名単位の設定です。各グループ ポリシーおよびユーザー名は、グローバルに設定されたネットワークのリストを参照します。

### 手順

ステップ1 グローバルに設定されたネットワークのリストを参照します。

**[no] smart-tunnel tunnel-policy [{excludespecified | tunnelspecified} network name | tunnelall]**

- *network name* は、トンネリングされるネットワークのリストです。
- *tunnelall* は、すべてをトンネリング（暗号化）します。
- *tunnelspecified* は、ネットワーク名で指定されたネットワークだけをトンネリングする。
- *excludespecified* は、ネットワーク名で指定されたネットワークの外部のネットワークだけをトンネリングする。

ステップ2 グループ ポリシーおよびユーザー ポリシーにトンネル ポリシーを適用します。

**[no] smart-tunnel network network name ip ip netmask**

または

**[no] smart-tunnel network network name host host mask**

一方のコマンドによってホストが指定され、他方のコマンドによってネットワーク IP が指定されます。1つだけ使用してください。

- *network name* は、トンネル ポリシーを適用するネットワークの名前を指定します。



- *ip address* は、ネットワークの IP アドレスを指定します。
- *netmask* は、ネットワークのネットマスクを指定します。
- *host mask* は、ホスト名マスク (\*.cisco.com など) を指定します。

例：

例：

1つのホストだけを含むトンネルポリシーを作成します（次の例では、インベントリ ページは `www.example.com` (10.5.2.2) でホストされており、ホストの IP アドレスと名前の両方を設定するものと仮定します）。

```
ciscoasa(config-webvpn)# smart-tunnel network inventory ip 10.5.2.2
or
ciscoasa(config-webvpn)# smart-tunnel network inventory host www.example.com
```

**ステップ 3** パートナーのグループ ポリシーに、指定したトンネルのトンネル ポリシーを適用します。

```
ciscoasa(config-group-webvpn)# smart-tunnel tunnel-policy tunnelspecified inventory
```

**ステップ 4** (任意) グループ ポリシーのホームページを指定して、そのページでスマート トンネルをイネーブルにします。

例：

例：

```
ciscoasa(config-group-webvpn)# homepage value http://www.example.com
ciscoasa(config-group-webvpn)# homepage use-smart-tunnel
ciscoasa(config-webvpn)# smart-tunnel notification-icon
```

(注) スクリプトを記述したり何かをアップロードしなくても、管理者はどのページがスマート トンネル経由で接続するかを指定できます。

パートナーがログイン時に最初にクライアントレスポータルを介さずに内部インベントリサーバー ページにクライアントレス アクセスできるようにしたいとベンダーが考えている場合、スマート トンネル ポリシー設定は適切なオプションです。

スマートトンネルをイネーブルにした状態でブラウザによって開始されたすべてのプロセスはトンネルにアクセスできるため、デフォルトでは、スマート トンネル アプリケーションの設定は必須ではありません。ただし、ポータルが表示されないため、ログアウト通知アイコンをイネーブルにできます。

## スマート トンネル自動サインオン サーバー リストの作成

### 手順

**ステップ 1** クライアントレス SSL VPN コンフィギュレーション モードに切り替えます。

**webvpn**

**ステップ 2** サーバー リストに追加する各サーバーに対して使用します。

**smart-tunnel auto-sign-on list [use-domain] [realm realm-string] [port port-num] {ip ip-address [netmask] | host hostname-mask}**

- **list** : リモート サーバーのリストの名前を指定します。スペースを含む場合、名前の前後に引用符を使用します。文字列は最大 64 文字まで使用できます。コンフィギュレーション内にリストが存在しない場合、ASA はリストを作成します。存在する場合、リストにエントリを追加します。区別しやすい名前を割り当てます。
- **use-domain** (任意) : 認証に必要な場合は、Windows ドメインをユーザー名に追加します。このキーワードを入力する場合は、スマート トンネル リストを 1 つ以上のグループ ポリシーまたはユーザー名に割り当てるときにドメイン名を指定してください。
- **realm** : 認証のレルムを設定します。レルムは Web サイトの保護領域に関連付けられ、認証時に認証プロンプトまたは HTTP ヘッダーのいずれかでブラウザに再度渡されます。自動サインオンが設定され、レルムの文字列が指定されたら、ユーザーはレルムの文字列を Web アプリケーション (Outlook Web Access など) で設定し、Web アプリケーションにサインオンすることなくアクセスできます。
- **port** : 自動サインオンを実行するポートを指定します。Firefox では、ポート番号が指定されていない場合、自動サインオンは、デフォルトのポート番号 80 および 443 でそれぞれアクセスされた HTTP および HTTPS に対して実行されます。
- **ip** : IP アドレスとネットマスクによってサーバーを指定します。
- **ip-address[netmask]** : 自動認証先のホストのサブネットワークを指定します。
- **host** : ホスト名またはワイルドカード マスクによってサーバーを指定します。このオプションを使用すると、IP アドレスのダイナミックな変更からコンフィギュレーションを保護します。
- **hostname-mask** : 自動認証する対象のホスト名またはワイルドカードマスクを指定します。

**ステップ 3** (任意) ASA 設定に表示されるとおりにリストと IP アドレスまたはホスト名を指定して、サーバーのリストからエントリを削除します。

**no smart-tunnel auto-sign-on list [use-domain] [realm realm-string] [port port-num] {ip ip-address [netmask] | host hostname-mask}**

**ステップ 4** スマート トンネル自動サインオン サーバー リストを表示します。

**show running-config webvpn smart-tunnel**

ステップ5 config-webvpn コンフィギュレーション モードに切り替えます。

**config-webvpn**

ステップ6 サブネット内のすべてのホストを追加し、認証が必要な場合に Windows ドメインをユーザー名に追加します。

**smart-tunnel auto-sign-on HR use-domain ip 93.184.216.119 255.255.255.0**

ステップ7 (任意) 削除するエントリがリストの唯一のエントリである場合は、リストからそのエントリを削除し、HR という名前のリストも削除します。

**no smart-tunnel auto-sign-on HR use-domain ip 93.184.216.119 255.255.255.0**

ステップ8 ASA 設定からリスト全体を削除します。

**no smart-tunnel auto-sign-on HR**

ステップ9 ドメイン内のすべてのホストを intranet という名前のスマートトンネル自動サインオンリストに追加します。

**smart-tunnel auto-sign-on intranet host \*.example.com**

ステップ10 リストからエントリを削除します。

**no smart-tunnel auto-sign-on intranet host \*.example.com**

(注) スマートトンネル自動サインオンサーバー リストを設定した後、そのリストをアクティブにするには、グループポリシーまたはローカルユーザーポリシーにリストを割り当てる必要があります。詳細については、[を参照してください。スマートトンネル自動サインオンサーバー リストへのサーバーの追加 \(441 ページ\)](#)

## スマートトンネル自動サインオンサーバー リストへのサーバーの追加

次の手順では、スマートトンネル接続での自動サインオンを提供するサーバーのリストにサーバーを追加し、そのリストをグループポリシーまたはローカルユーザーに割り当てる方法について説明します。

### 始める前に

- **smart-tunnel auto-sign-on** リスト コマンドを使用して、最初にサーバーのリストを作成します。グループポリシーまたはユーザー名に割り当てることのできるリストは1つだけです。



(注) スマート トンネル自動サインオン機能は、Internet Explorer および Firefox を使用した HTTP および HTTPS 通信を行うアプリケーションだけをサポートしています。

- Firefox を使用している場合は、正確なホスト名または IP アドレスを使用してホストが指定されていることを確認します（ワイルドカードを使用したホスト マスク、IP アドレスを使用したサブネット、およびネットマスクは使用できません）。たとえば、Firefox では、\*.cisco.com を入力したり、email.cisco.com をホストする自動サインオンを期待したりすることはできません。

## 手順

**ステップ 1** クライアントレス SSL VPN コンフィギュレーション モードに切り替えます。

**webvpn**

**ステップ 2** グループ ポリシーのクライアントレス SSL VPN コンフィギュレーション モードに切り替えます。

**group-policy webvpn**

**ステップ 3** ユーザー名のクライアントレス SSL VPN コンフィギュレーション モードに切り替えます。

**username webvpn**

**ステップ 4** スマート トンネル自動サインオン クライアントレス SSL VPN セッションをイネーブルにします。

**smart-tunnel auto-sign-on enable**

**ステップ 5** (任意) スマート トンネル自動サインオン クライアントレス SSL VPN セッションをオフに切り替え、グループポリシーまたはユーザー名からこのセッションを削除して、デフォルトを使用します。

**[no] smart-tunnel auto-sign-on enable list [ domain domain]**

- *list* : ASA クライアントレス SSL VPN コンフィギュレーションにすでに存在するスマート トンネル自動サインオン リストの名前です。
- (任意) *domain* : 認証中にユーザー名に追加されるドメインの名前です。ドメインを入力する場合、**use-domain** キーワードをリスト エントリに入力します。

**ステップ 6** SSL VPN コンフィギュレーション内のスマート トンネル自動サインオン リストのエントリを表示します。

**show running-config webvpn smart-tunnel**

**ステップ 7** HR という名前のスマート トンネル自動サインオン リストをイネーブルにします。

**smart-tunnel auto-sign-on enable HR**

**ステップ 8** HR という名前のスマート トンネル自動サインオンリストをイネーブルにし、認証中に CISCO という名前のドメインをユーザー名に追加します。

**smart-tunnel auto-sign-on enable HR domain CISCO**

**ステップ 9** (任意) HR という名前のスマート トンネル自動サインオンリストをグループ ポリシーから削除し、デフォルトのグループ ポリシーからスマート トンネル自動サインオンリスト コマンドを継承します。

**no smart-tunnel auto-sign-on enable HR**

## スマート トンネル アクセスの自動化

ユーザーのログイン時にスマート トンネル アクセスを自動的に開始するには、次の手順を実行します。

### 始める前に

Mac OS X の場合は、自動開始設定が行われていなくても、ポータル の [Application Access] パネルにあるアプリケーションのリンクをクリックします。

### 手順

**ステップ 1** クライアントレス SSL VPN コンフィギュレーション モードに切り替えます。

**webvpn**

**ステップ 2** グループ ポリシーのクライアントレス SSL VPN コンフィギュレーション モードに切り替えます。

**group-policy webvpn**

**ステップ 3** ユーザー名のクライアントレス SSL VPN コンフィギュレーション モードに切り替えます。

**username webvpn**

**ステップ 4** ユーザーのログイン時にスマート トンネル アクセスを自動的に開始します。

**smart-tunnel auto-start list**

*list* は、すでに存在するスマート トンネル リストの名前です。

例 :

```
hostname(config-group-policy)# webvpn  
hostname(config-group-webvpn)# smart-tunnel auto-start apps1
```

これにより、**apps1** という名前のスマート トンネル リストがグループ ポリシーに割り当てられます。

ステップ5 SSL VPN コンフィギュレーション内のスマート トンネル リストのエントリを表示します。

```
show running-config webvpn smart-tunnel
```

ステップ6 グループ ポリシーまたはユーザー名から `smart-tunnel` コマンドを削除し、デフォルトに戻します。

```
no smart-tunnel
```

---

## スマート トンネル アクセスのイネーブル化とオフへの切り替え

デフォルトでは、スマート トンネルはオフになっています。

### 手順

---

ステップ1 クライアントレス SSL VPN コンフィギュレーション モードに切り替えます。

```
webvpn
```

ステップ2 グループ ポリシーのクライアントレス SSL VPN コンフィギュレーションモードに切り替えます。

```
group-policy webvpn
```

ステップ3 ユーザー名のクライアントレス SSL VPN コンフィギュレーション モードに切り替えます。

```
username webvpn
```

ステップ4 スマート トンネル アクセスをイネーブルにします。

```
smart-tunnel [enable list | disable]
```

`list` は、すでに存在するスマート トンネル リストの名前です。前の表の `smart-tunnel auto-start list` を入力した場合は、スマート トンネル アクセスを手動で開始する必要はありません。

例：

```
hostname (config-group-policy) # webvpn
hostname (config-group-webvpn) # smart-tunnel enable apps1
```

この例では、`apps1` という名前のスマート トンネル リストがグループ ポリシーに割り当てられます。

ステップ5 SSL VPN コンフィギュレーション内のスマート トンネル リストのエントリを表示します。

```
show running-config webvpn smart-tunnel
```

ステップ6 グループ ポリシーまたはローカル ユーザー ポリシーから `smart-tunnel` コマンドを削除し、デフォルトのグループ ポリシーに戻します。

```
no smart-tunnel
```

**ステップ7** スマート トンネルアクセスをオフに切り替えます。

**smart-tunnel disable**

## スマート トンネルからのログオフの設定

ここでは、スマートトンネルからの適切なログオフ方法について説明します。すべてのブラウザウィンドウを閉じるか、通知アイコンを右クリックしてログアウトを確認すると、スマートトンネルからログオフできます。



- (注) ポータルにあるログアウトボタンを使用することを強くお勧めします。この方法は、クライアントレス SSL VPN 用であり、スマート トンネルが使用されているかどうかに関係なくログオフが行われます。通知アイコンは、ブラウザを使用しないスタンドアロンアプリケーションを使用する場合に限り使用する必要があります。

## 親プロセスが終了した場合のスマート トンネルからのログオフの設定

この方法では、ログオフを示すためにすべてのブラウザを閉じることが必要です。スマートトンネルのライフタイムは現在、プロセスのライフタイムの開始に結び付けられています。たとえば、Internet Explorer からスマート トンネルと開始した場合、iexplore.exe が実行されていないとスマート トンネルがオフになります。スマート トンネルは、ユーザーがログアウトせずにすべてのブラウザを閉じた場合でも、VPN セッションが終了したと判断します。



- (注) 場合によっては、ブラウザプロセスがエラーの結果として、意図的ではなく残っていることがあります。また、Secure Desktop を使用しているときに、ユーザーが Secure Desktop 内ですべてのブラウザを閉じてもブラウザプロセスが別のデスクトップで実行されている場合があります。したがって、スマートトンネルは、現在のデスクトップで表示されているウィンドウがない場合にすべてのブラウザ インスタンスが終了したと見なします。

### 手順

**ステップ1** 管理者が通知アイコンをグローバルでオンにすることを許可します。

**[no] smart-tunnel notification-icon**

このコマンドは、ブラウザウィンドウを閉じることでログアウトを行うのではなく、ログアウトプロパティを設定し、ユーザーにログアウトのためのログアウトアイコンが提示されるかどうかを制御します。

また、このコマンドは通知アイコンをオンまたはオフにすると自動的にオンまたはオフになる親プロセスが終了する場合のログオフも制御します。

`notification-icon` は、ログアウトのためにアイコンを使用するタイミングを指定するキーワードです。

このコマンドの `no` バージョンがデフォルトです。この場合、すべてのブラウザ ウィンドウを閉じることで SSL VPN セッションからログオフします。

ポータルログアウトは引き続き有効であり、影響を受けません。

**ステップ 2** プロキシを使用し、プロキシリストの例外に追加すると、アイコンの使用に関係なく、ログオフ時にスマートトンネルが必ず適切に閉じられるようにします。

\*.webvpn.

## 通知アイコンを使用したスマートトンネルからのログオフの設定

ブラウザを閉じてセッションが失われないようにするために、ペアレントプロセスの終了時にログオフをオフに切り替えることもできます。この方法では、システムトレイの通知アイコンを使用してログアウトします。アイコンは、ユーザーがアイコンをクリックしてログアウトするまで維持されます。ユーザーがログアウトする前にセッションの期限が切れた場合、アイコンは、次回に接続を試行するまで維持されます。セッションステータスがシステムトレイで更新されるまで時間がかかることがあります。



(注) このアイコンが、SSL VPN からログアウトする別の方法です。これは、VPN セッションステータスのインジケータではありません。

## クライアントレス SSL VPN キャプチャ ツール

クライアントレス SSL VPN CLI には、WebVPN 接続では正しく表示されない Web サイトに関する情報を記録できるキャプチャツールが含まれています。このツールが記録するデータは、シスコカスタマーサポートの担当者が問題のトラブルシューティングを行う際に役立ちます。

クライアントレス SSL VPN キャプチャ ツールの出力には次の 2 つのファイルが含まれます。

- Web ページのアクティビティに応じて `mangled.1,2,3,4...` など。mangle ファイルは、クライアントレス SSL VPN 接続のページを転送する VPN コンセントレータの `html` のアクションを記録します。
- Web ページのアクティビティに応じて `original.1,2,3,4...` など。元のファイルは、URL が VPN コンセントレータに送信したファイルです。

キャプチャ ツールによってファイル出力を開き、表示するには、`[Administration] > [File Management]` に移動します。出力ファイルを圧縮し、シスコ サポート 担当者に送信します。





- (注) クライアントレス SSL VPN キャプチャツールを使用すると、VPN コンセントレータのパフォーマンスが影響を受けます。出力ファイルを生成した後に、キャプチャツールを必ずオフに切り替えます。

## ポータル アクセス ルールの設定

この拡張機能により、カスタマーは、HTTP ヘッダー内に存在するデータに基づいて、クライアントレス SSL VPN セッションを許可または拒否するグローバルなクライアントレス SSL VPN アクセス ポリシーを設定できます。ASA はクライアントレス SSL VPN セッションを拒否する場合、ただちにエンドポイントにエラー コードを返します。

ASA は、このアクセス ポリシーを、エンドポイントが ASA に対して認証する前に評価します。その結果、拒否の場合は、エンドポイントからの追加の接続試行による ASA の処理リソースの消費はより少なくなります。

### 始める前に

ASA にログオンし、グローバル コンフィギュレーション モードを開始します。グローバル コンフィギュレーション モードでは、ASA によって `hostname (config) #` プロンプトが表示されます。

### 手順

**ステップ 1** クライアントレス SSL VPN コンフィギュレーション モードに入ります。

```
webvpn
```

**ステップ 2** HTTP ヘッダー内の HTTP ヘッダー コードまたは文字列に基づいて、クライアントレス SSL VPN セッションの作成を許可または拒否します。

```
portal-access-rule priority [{permit | deny [code code]} {any | user-agent match string}
```

例 :

```
hostname (config-webvpn) # portal-access-rule 1 deny code 403 user-agent match *Thunderbird*
hostname (config-webvpn) # portal-access-rule 1 deny code 403 user-agent match "*my agent*"
```

2 番目の例では、スペースを含む文字列を指定するための適切な構文を示しています。文字列はワイルドカード (\*) で囲み、さらに引用符 (") で囲みます。

# クライアントレス SSL VPN のパフォーマンスの最適化

ASA には、クライアントレス SSL VPN のパフォーマンスと機能を最適化する複数の方法があります。パフォーマンスの改善には、Web オブジェクトのキャッシングと圧縮が含まれます。機能性の調整には、コンテンツ変換およびプロキシバイパスの制限の設定が含まれます。その他に、APCF でコンテンツ変換を調整することもできます。

## キャッシングの設定

キャッシングを行うとクライアントレス SSL VPN のパフォーマンスが向上します。頻繁に再利用されるオブジェクトをシステムキャッシュに格納することで、書き換えの繰り返しやコンテンツの圧縮の必要性を低減します。また、クライアントレス SSL VPN とリモートサーバー間のトラフィックが軽減されるため、多くのアプリケーションが今までよりはるかに効率的に実行できるようになります。

デフォルトでは、キャッシングはイネーブルになっています。キャッシュモードでキャッシングコマンドを使用すると、ユーザーの環境に応じてキャッシング動作をカスタマイズできます。

## コンテンツ変換の設定

デフォルトでは、ASA は、コンテンツ変換およびリライト エンジンを通じてすべてのクライアントレス SSL VPN トラフィックを処理します。これには、JavaScript や Java などの高度な要素からプロキシ HTTP へのトラフィックも含まれますが、そのようなトラフィックでは、ユーザーがアプリケーションに SSL VPN デバイス内部からアクセスしているのか、それらのデバイスに依存せずにアクセスしているのかに応じて、セマンティックやアクセスコントロールのルールが異なる場合があります。

Web リソースによっては、高度に個別の処理が要求される場合があります。次の項では、このような処理を提供する機能について説明します。組織や関係する Web コンテンツの要件に応じてこれらの機能のいずれかを使用する場合があります。

## リライト済み Java コンテンツの署名用証明書の設定

クライアントレス SSL VPN が変換した Java オブジェクトは、その後、トラストポイントに関連付けられた PKCS12 デジタル証明書により署名されます。

### 手順

ステップ 1 証明書をインポートします。

```
crypto ca import
```

ステップ 2 証明書を採用します。

### ava-trustpoint

例 :

```
hostname(config)# crypto ca import mytrustpoint pkcs12 mypassphrase
Enter the base 64 encoded PKCS12.
End with the word "quit" on a line by itself.
[ PKCS12 data omitted ]
quit
INFO: Import PKCS12 operation completed successfully.
hostname(config)# webvpn
hostname(config)# java-trustpoint mytrustpoint
```

この例では、mytrustpoint という名前のトラストポイントの作成、および Java オブジェクトに署名するための割り当てを示します。

---

## コンテンツ リライトのオフへの切り替え

一部のアプリケーションや Web リソース（公開 Web サイトなど）が ASA を通過しないようにしたい場合があります。そのような場合、ASA では、ASA を通過せずに特定のサイトやアプリケーションをブラウザできるようにするリライト ルールを作成できます。これは、IPsec VPN 接続におけるスプリット トンネリングによく似ています。

### 手順

---

**ステップ 1** クライアントレス SSL VPN コンフィギュレーション モードに切り替えます。

#### webvpn

**ステップ 2** クライアントレス SSL VPN トンネルの外部にアクセスするためのアプリケーションとリソースを指定します。

#### rewrite

このコマンドは複数回使用できます。

**ステップ 3** rewrite コマンドとともに使用します。

#### disable

セキュリティ アプライアンスはリライト ルールを順序番号に従って検索するため、ルールの順序番号は重要です。このとき、最下位の番号から順に検索して行き、最初に一致したルールが適用されます。

---

## プロキシバイパスの使用

プロキシバイパスを使用するように ASA を設定できます。この設定は、プロキシバイパスが提供する特別なコンテンツ リライト機能を使用した方が、アプリケーションや Web リソース

をより有効活用できる場合に行います。プロキシバイパスはコンテンツの書き換えに代わる手法であり、元のコンテンツの変更を最小限に抑えます。多くの場合、カスタム Web アプリケーションでこれを使用すると有効です。

`proxy-bypass` コマンドは複数回使用できます。エントリを設定する順序は重要ではありません。インターフェイスとパス マスク、またはインターフェイスとポートにより、プロキシバイパス ルールが一意に指定されます。

パス マスクではなくポートを使用してプロキシバイパスを設定する場合、ネットワーク コンフィギュレーションによっては、これらのポートが ASA にアクセスできるようにするために、ファイアウォールコンフィギュレーションの変更が必要になることがあります。この制限を回避するには、パス マスクを使用します。ただし、パス マスクは変化することがあるため、複数のパス マスク ステートメントを使用して変化の可能性をなくすことが必要になる場合があります。

パスは、URL で `.com` や `.org`、またはその他のタイプのドメイン名の後に続く全体です。たとえば、`www.example.com/hrbenefits` という URL では、`hrbenefits` がパスになります。同様に、`www.example.com/hrinsurance` という URL では、`hrinsurance` がパスです。すべての `hr` サイトでプロキシバイパスを使用する場合は、\* (ワイルドカード) を `/hr*` のように使用して、コマンドを複数回使用しないようにできます。

## 手順

---

**ステップ 1** クライアントレス SSL VPN コンフィギュレーション モードに切り替えます。

**webvpn**

**ステップ 2** プロキシバイパスを設定します。

**proxy-bypass**

---



## 第 18 章

# クライアントレス SSL VPN リモート ユーザー

---



- (注) シスコは、ASA バージョン 9.17(1) で有効なクライアントレス SSL VPN の非推奨機能を発表しました。9.17(1) より前のリリースでは、限定的なサポートが継続されます。より堅牢で新しいソリューション（たとえば、リモート Duo ネットワークゲートウェイ、AnyConnect、リモートブラウザの分離機能など）への移行オプションに関する詳細なガイダンスを提供します。

この章では、ユーザー リモート システムの設定要件と作業の概要を説明します。また、ユーザーがクライアントレス SSL VPN の使用を開始できるようにします。内容は次のとおりです。



- (注) ASA がクライアントレス SSL VPN 用に設定されていることを確認します。

- [クライアントレス SSL VPN リモート ユーザー \(451 ページ\)](#)

# クライアントレス SSL VPN リモート ユーザー

---



- (注) シスコは、ASA バージョン 9.17(1) で有効なクライアントレス SSL VPN の非推奨機能を発表しました。9.17(1) より前のリリースでは、限定的なサポートが継続されます。より堅牢で新しいソリューション（たとえば、リモート Duo ネットワークゲートウェイ、AnyConnect、リモートブラウザの分離機能など）への移行オプションに関する詳細なガイダンスを提供します。

この章では、ユーザー リモート システムの設定要件と作業の概要を説明します。また、ユーザーがクライアントレス SSL VPN の使用を開始できるようにします。内容は次のとおりです。



(注) ASA がクライアントレス SSL VPN 用に設定されていることを確認します。

## ユーザー名とパスワード

ネットワークによっては、リモートセッション中にユーザーが、コンピュータ、インターネットサービスプロバイダー、クライアントレス SSL VPN、メールサーバー、ファイルサーバー、企業アプリケーションの一部またはすべてにログインする必要が生じることがあります。ユーザーはさまざまなコンテキストで認証を行うために、固有のユーザー名、パスワード、PIN などさまざまな情報が要求される場合があります。必要なアクセス権があることを確認してください。

次の表に、クライアントレス SSL VPN ユーザーが理解しておく必要のあるユーザー名とパスワードのタイプを示します。

表 25: クライアントレス SSL VPN ユーザーに通知するユーザー名とパスワード

ログインユーザー名/パスワードのタイプ		入力するタイミング
コンピュータ	コンピュータへのアクセス	コンピュータの起動
Internet Service Provider : インターネットサービスプロバイダー	インターネットへのアクセス	インターネットサービスプロバイダー
クライアントレス SSL VPN	リモート ネットワークへのアクセス	クライアントレス SSL VPN セッションするとき
File Server	リモートファイルサーバーへのアクセス	クライアントレス SSL VPN ファイル機能を使用して、リモートファイルにアクセスするとき
企業アプリケーションへのログイン	ファイアウォールで保護された内部サーバーへのアクセス	クライアントレス SSL VPN Web ブラウザ機能を使用して、保護されている内部にアクセスするとき
メールサーバー	クライアントレス SSL VPN 経由によるリモートメールサーバーへのアクセス	電子メール メッセージの送受信

## セキュリティ ヒントの通知

次のセキュリティのヒントを通知してください。

- クライアントレス SSL VPN セッションから必ずログアウトします。ログアウトするには、クライアントレス SSL VPN ツールバーの **logout** アイコンをクリックするか、またはブラウザを閉じます。
- クライアントレス SSL VPN を使用しても、すべてのサイトとの通信がセキュアになるわけではありません。クライアントレス SSL VPN は、企業ネットワーク上のリモート コンピュータやワークステーションと ASA との間のデータ転送のセキュリティを保証するものです。したがって、ユーザーが HTTPS 以外の Web リソース（インターネット上や内部ネットワーク上にあるリソース）にアクセスする場合、企業の ASA から目的の Web サーバーまでの通信はセキュアではありません。

## クライアントレス SSL VPN の機能を使用するためのリモート システムの設定

次の表に、クライアントレス SSL VPN を使用するためのリモート システムの設定に関連するタスク、タスクの要件と前提条件、および推奨される使用法を示します。

各ユーザー アカウントを異なる設定にしたことにより、クライアントレス SSL VPN ユーザーがそれぞれに使用できる機能が異なる可能性があります。この表では、情報をユーザー アクティビティ別にまとめています。

表 26: クライアントレス SSL VPN リモート システムの設定およびエンド ユーザーの要件

タスク	リモート システムまたはエンド ユーザーの要件	仕様または使用上の推奨事項
クライアントレス SSL VPN の起動	インターネットへの接続	<p>サポートされているインターネット接続は、次のとおりです。</p> <ul style="list-style-type: none"> <li>• 家庭の DSL、ケーブル、ダイヤルアップ</li> <li>• 公共のキオスク</li> <li>• ホテルの回線</li> <li>• 空港の無線ノード</li> <li>• インターネット カフェ</li> </ul>
	クライアントレス SSL VPN がサポートされているブラウザ	<p>クライアントレス SSL VPN には、次のブラウザを推奨します。他のブラウザでは、クライアントレス SSL VPN 機能が完全にサポートされていない可能性があります。</p> <p>Microsoft Windows の場合：</p> <ul style="list-style-type: none"> <li>• Internet Explorer 8</li> <li>• Firefox 8</li> </ul> <p>Linux の場合：</p> <ul style="list-style-type: none"> <li>• Firefox 8</li> </ul> <p>Mac OS X の場合：</p> <ul style="list-style-type: none"> <li>• Safari 5</li> <li>• Firefox 8</li> </ul>
	ブラウザでイネーブルにされているクッキー	ポート フォワーディングを介してアプリケーションにアクセスするために、ブラウザでクッキーをイネーブルにする必要があります。
	クライアントレス SSL VPN の URL	<p>HTTPS アドレスの形式は次のとおりです。</p> <p><code>https://address</code></p> <p>address は、クライアントレス SSL VPN がイネーブルになっている ASA（またはロードバランシング クラスター）のインターフェイスの IP アドレスまたは DNS ホスト名です。たとえば、<code>https://10.89.192.163</code> または <code>https://cisco.example.com</code> のようになります。</p>



タスク	リモート システムまたはエンド ユーザーの要件	仕様または使用上の推奨事項
	クライアントレス SSL VPN のユーザー名とパスワード  (任意) ローカル プリンタ	クライアントレス SSL VPN は、Web ブラウザからネットワーク プリンタへの印刷をサポートしていません。ローカル プリンタへの印刷はサポートされています。
クライアントレス SSL VPN 接続でのフローティング ツールバーの使用		<p>フローティング ツールバーを使用すると、クライアントレス SSL VPN を簡単に使用できます。ツールバーを使用して、メインのブラウザ ウィンドウに影響を与えずに、URL の入力、ファイルの場所のブラウズ、設定済み Web 接続の選択ができます。</p> <p>ポップアップをブロックするようにブラウザが設定されている場合、フローティング ツールバーは表示できません。</p> <p>フローティング ツールバーは、現在のクライアントレス SSL VPN セッションを表します。<b>[Close]</b> ボタンをクリックすると、クライアントレス SSL VPN セッションの終了を求めるメッセージが ASA によって表示されます。</p> <p><b>ヒント</b>      テキストフィールドにテキストを貼り付けるには、Ctrl+V キーを使用します (クライアントレス SSL VPN ツールバーでは、右クリックは有効ではありません)。</p>

タスク	リモートシステムまたはエンドユーザーの要件	仕様または使用上の推奨事項
Web ブラウジング	保護されている Web サイトのユーザー名とパスワード	クライアントレス SSL VPN を使用しても、すべてのサイトとの通信がセキュアになるわけではありません。「 <a href="#">セキュリティヒントの通知 (452 ページ)</a> 」を参照してください。
		<p>クライアントレス SSL VPN での Web ブラウジングのロックアンドフィールは、ユーザーが使い慣れたものとは異なる場合があります。次に例を示します。</p> <ul style="list-style-type: none"> <li>• クライアントレス SSL VPN のタイトルバーが各 Web ページの上部に表示される。</li> <li>• Web サイトへのアクセス方法： <ul style="list-style-type: none"> <li>• [Clientless SSL VPN Home] ページ上の [Enter Web Address] フィールドに URL を入力する。</li> <li>• [Clientless SSL VPN Home] ページ上にある設定済みの Web サイトリンクをクリックする。</li> <li>• 上記 2 つのどちらかの方法でアクセスした Web ページ上のリンクをクリックする。</li> </ul> <p>また、特定のアカウントの設定によっては、次のようになる場合もあります。</p> </li> <li>• 一部の Web サイトがブロックされている。</li> <li>• アクセス可能な Web サイトが、[Clientless SSL VPN Home] ページにリンクとして表示されるサイトに限定される。</li> </ul>

タスク	リモート システムまたはエンド ユーザーの要件	仕様または使用上の推奨事項
ネットワーク ブラウジングとファイル管理	共有リモートアクセス用に設定されたファイルアクセス権	クライアントレス SSL VPN を介してアクセスできるのは、共有フォルダと共有ファイルに限られます。
	保護されているファイル サーバーのサーバー名とパスワード	—
	フォルダとファイルが存在するドメイン、ワークグループ、およびサーバー名	ユーザーは、組織ネットワークを介してファイルを見つける方法に慣れていない場合があります。
	—	コピー処理の進行中は、 <b>Copy File to Server</b> コマンドを中断したり、別の画面に移動したりしないでください。コピー処理を中断すると、不完全なファイルがサーバーに保存される可能性があります。

タスク	リモートシステムまたはエンドユーザーの要件	仕様または使用上の推奨事項
アプリケーションの使用 (ポートフォワーディングまたはアプリケーションアクセスと呼ばれる)	(注) Mac OS X の場合、この機能をサポートしているのは Safari ブラウザだけです。	
	(注) この機能を使用するには、Oracle Java Runtime Environment (JRE) をインストールし、ローカルクライアントを設定する必要があります。これには、ローカルシステムで管理者の許可が必要であるため、ユーザーがパブリックリモートシステムから接続した場合は、アプリケーションを使用できない可能性があります。	
	アプリケーションを使用した後、ユーザーは [Close] アイコンをクリックして必ず [Application Access] ウィンドウを閉じる必要があります。このウィンドウを正しく閉じないと、Application Access またはアプリケーション自体にアクセスできなくなる可能性があります。	
	インストール済みのクライアント アプリケーション	—
	ブラウザでイネーブルにされているクッキー	—
	管理者特権	ユーザーは、DNS 名を使用してサーバーを指定する場合、ホストファイルを変更するのに必要になるため、コンピュータに対する管理者アクセス権が必要になります。
Java Runtime Environment (JRE) がインストール済み。  ブラウザで JavaScript をイネーブルにする必要があります。デフォルトでは有効に設定されています。	JRE がインストールされていない場合は、ポップアップウィンドウが表示され、ユーザーに対して使用可能なサイトが示されます。  まれに、Java 例外エラーで、ポートフォワーディングアプレットが失敗することがあります。このような状況が発生した場合は、次の手順を実行します。  1. ブラウザのキャッシュをクリアして、ブラウザを閉じます。  2. Java アイコンがコンピュータのタスクバーに表示されていないことを確認します。Java のインスタンスをすべて閉じます。  3. クライアントレス SSL VPN セッションを確立し、ポートフォワーディング Java アプレットを起動します。	

タスク	リモート システムまたはエンド ユーザーの要件	仕様または使用上の推奨事項
	<p>設定済みのクライアントアプリケーション (必要な場合)。</p> <p>(注) Microsoft Outlook クライアントの場合、この設定手順は不要です。</p> <p>Windows 以外のすべてのクライアント アプリケーションでは、設定が必要です。</p> <p>Windows アプリケーションの設定が必要かどうかを確認するには、[Remote Server] の値をチェックします。</p> <ul style="list-style-type: none"> <li>• [Remote Server] にサーバー ホスト名が含まれている場合、クライアント アプリケーションの設定は不要です。</li> <li>• [Remote Server] フィールドに IP アドレスが含まれている場合、クライアント アプリケーションを設定する必要があります。</li> </ul>	<p>クライアント アプリケーションを設定するには、ローカルにマッピングされたサーバーの IP アドレスとポート番号を使用します。この情報を見つけるには、次の手順を実行します。</p> <ol style="list-style-type: none"> <li>1. リモート システムでクライアントレス SSL VPN を起動し、[Clientless SSL VPN Home] ページで Application Access リンクをクリックします。[Application Access] ウィンドウが表示されます。</li> <li>2. [Name] カラムで、使用するサーバー名を確認し、このサーバーに対応するクライアント IP アドレスとポート番号を [Local] カラムで確認します。</li> <li>3. この IP アドレスとポート番号を使用して、クライアント アプリケーションを設定します。設定手順は、クライアント アプリケーションによって異なります。</li> </ol>
<p>アプリケーションアクセスを介した電子メールの使用</p>	<p>Application Access の要件を満たす (「アプリケーションの使用」を参照)</p>	<p>電子メールを使用するには、[Clientless SSL VPN Home] ページから Application Access を起動します。これにより、メールクライアントが使用できるようになります。</p>
	<p>(注) IMAP クライアントの使用中にメールサーバーとの接続が中断したり、新しく接続を確立できない場合は、IMAP アプリケーションを終了してクライアントレス SSL VPN を再起動します。</p>	
	<p>他の電子メールクライアント</p>	<p>Microsoft Outlook Express バージョン 5.5 および 6.0 はテスト済みです。</p>

タスク	リモートシステムまたはエンドユーザーの要件	仕様または使用上の推奨事項
Webアクセスを介した電子メールの使用	インストールされている Web ベースの電子メール製品	サポートされている製品は次のとおりです。 <ul style="list-style-type: none"> <li>• Outlook Web Access</li> </ul> <p>最適な結果を得るために、Internet Explorer 8.x 以上、または Firefox 8 で OWA を使用してください。</p> <ul style="list-style-type: none"> <li>• Lotus Notes</li> </ul> <p>その他の Web ベースの電子メール製品も動作しますが、動作確認は行っていません。</p>
電子メールプロキシを介した電子メールの使用	インストール済みの SSL 対応メールアプリケーション  ASA SSL バージョンを TLSv1 Only に設定しないでください。Outlook および Outlook Express では TLS はサポートされません。	サポートされているメールアプリケーションは次のとおりです。 <ul style="list-style-type: none"> <li>• Microsoft Outlook</li> <li>• Microsoft Outlook Express バージョン 5.5 および 6.0</li> </ul> <p>その他の SSL 対応クライアントも動作しますが、動作確認は行っていません。</p>
	設定済みのメールアプリケーション	

## クライアントレス SSL VPN データのキャプチャ

CLI capture コマンドを使用すると、クライアントレス SSL VPN 接続では正しく表示されない Web サイトに関する情報を記録できます。このデータは、シスコカスタマーサポートエンジニアによる問題のトラブルシューティングに役立ちます。次の各項では、キャプチャコマンドの使用方法について説明します。

- [キャプチャ ファイルの作成 \(461 ページ\)](#)
- [ブラウザによるキャプチャ データの表示 \(461 ページ\)](#)



(注) クライアントレス SSL VPN キャプチャをイネーブルにすると、ASA のパフォーマンスが影響を受けます。トラブルシューティングに必要なキャプチャファイルを生成したら、キャプチャを必ずオフに切り替えます。

## キャプチャ ファイルの作成

### 手順

**ステップ 1** クライアントレス SSL VPN キャプチャ ユーティリティを開始してパケットをキャプチャします。

```
capture capture-name type webvpn user csslvpn-username
```

- *capture\_name* は、キャプチャに割り当てる名前です。これはキャプチャファイルの名前の先頭にも付加されます。
- *csslvpn-username* は、キャプチャの対象となるユーザー名です。

例 :

```
hostname# capture hr type webvpn user user2
```

**ステップ 2** コマンドの **no** バージョンを使用してキャプチャを停止します。

```
no capture capture-name
```

例 :

```
hostname# no capture hr
```

キャプチャ ユーティリティは *capture-name.zip* ファイルを作成します。このファイルはパスワード **koleso** で暗号化されます。

**ステップ 3** .zip ファイルをシスコに送信するか、Cisco TAC サービス リクエストに添付します。

**ステップ 4** .zip ファイルの内容を確認するには、パスワード **koleso** を使用してファイルを解凍します。

## ブラウザによるキャプチャ データの表示

### 手順

**ステップ 1** クライアントレス SSL VPN キャプチャ ユーティリティを開始します。

```
capture capture-name type webvpn user csslvpn-username
```

- *capture\_name* は、キャプチャに割り当てる名前です。これはキャプチャファイルの名前の先頭にも付加されます。
- *csslvpn-username* は、キャプチャの対象となるユーザー名です。

例 :

```
hostname# capture hr type webvpn user user2
```

**ステップ2** ブラウザを開き、[Address] ボックスに次のように入力します。

**https://IP address or hostname of the ASA/webvpn\_capture.html**

キャプチャされたコンテンツが **sniffer** 形式で表示されます。

**ステップ3** コマンドの **no** バージョンを使用してキャプチャを停止します。

**no capture capture-name**

例：

```
hostname# no capture hr
```

---





## 第 19 章

# クライアントレス SSL VPN ユーザー



(注) シスコは、ASA バージョン 9.17(1) で有効なクライアントレス SSL VPN の非推奨機能を発表しました。9.17(1) より前のリリースでは、限定的なサポートが継続されます。より堅牢で新しいソリューション（たとえば、リモート Duo ネットワークゲートウェイ、AnyConnect、リモートブラウザの分離機能など）への移行オプションに関する詳細なガイダンスを提供します。

- [パスワードの管理](#)（463 ページ）
- [クライアントレス SSL VPN でのシングルサインオンの使用](#)（465 ページ）
- [ユーザー名とパスワードの要件](#)（484 ページ）
- [セキュリティ ヒントの通知](#)（485 ページ）
- [クライアントレス SSL VPN の機能を使用するためのリモート システムの設定](#)（485 ページ）

## パスワードの管理

必要に応じて、パスワードの期限切れが近づいたときにエンドユーザーに警告するように ASA を設定できます。

ASA は、RADIUS および LDAP プロトコルのパスワード管理をサポートしています。「password-expire-in-days」オプションは、LDAP に対してのみサポートされます。

IPsec リモートアクセスと SSL VPN トンネルグループのパスワード管理を設定できます。

パスワード管理を設定すると、ASA はリモートユーザーのログイン時に、現在のパスワードの期限切れが近づいていること、または期限が切れていることを通知します。それから ASA は、ユーザーがパスワードを変更できるようにします。現行のパスワードが失効していない場合、ユーザーはそのパスワードを使用してログインし続けることができます。

このコマンドは、この通知をサポートしている AAA サーバーに対して有効です。

ASA のリリース 7.1 以降では、通常、LDAP による認証時または MS-CHAPv2 をサポートする RADIUS コンフィギュレーションによる認証時に、次の接続タイプに対するパスワード管理がサポートされます。

- AnyConnect VPN クライアント
- IPsec VPN クライアント
- クライアントレス SSL VPN

RADIUS サーバー（Cisco ACS など）は、認証要求を別の認証サーバーにプロキシする場合があります。ただし、ASA からは RADIUS サーバーとのみ通信しているように見えます。

### 始める前に

- ネイティブ LDAP には、SSL 接続が必要です。LDAP のパスワード管理を実行する前に、SSL 上での LDAP をイネーブルにする必要があります。デフォルトでは、LDAP はポート 636 を使用します。
- 認証に LDAP ディレクトリ サーバーを使用している場合、パスワード管理は Sun JAVA System Directory Server（旧名称は Sun ONE Directory Server）および Microsoft Active Directory を使用してサポートされます。
  - Sun : Sun ディレクトリ サーバーにアクセスするために ASA に設定されている DN が、サーバーのデフォルト パスワード ポリシーにアクセスできる必要があります。DN として、ディレクトリ管理者、またはディレクトリ管理者権限を持つユーザーを使用することを推奨します。または、デフォルト パスワード ポリシーに ACI を設定できます。
  - Microsoft : Microsoft Active Directory でパスワード管理をイネーブルにするには、LDAP over SSL を設定する必要があります。
- MSCHAP をサポートする一部の RADIUS サーバーは、現在 MSCHAPv2 をサポートしていません。このコマンドには MSCHAPv2 が必要なため、ベンダーにお問い合わせください。
- Kerberos/Active Directory（Windows パスワード）または NT 4.0 ドメインでは、これらの接続タイプのいずれについても、パスワード管理はサポートされません。
- LDAP でパスワードを変更するには、市販の LDAP サーバーごとに独自の方法が使用されています。現在、ASA では Microsoft Active Directory および Sun LDAP サーバーに対してのみ、独自のパスワード管理ロジックを実装しています。
- RADIUS または LDAP 認証が設定されていない場合、ASA ではこのコマンドが無視されます。
- password-management コマンドはパスワードの期限が切れるまでの日数を変更するものではありません。このコマンドは、ASA がパスワードの期限が近いことについてユーザーへの警告を開始する、期限切れ前の日数を変更します。

### 手順

---

**ステップ 1** 一般属性モードに切り替えます。

### tunnel-group general-attributes

**ステップ 2** パスワードの期限切れが近づいていることをリモート ユーザーに通知します。

**password-management password-expire-in-days** *days*

例 :

```
hostname(config-general)# password-management password-expire-in-days 90
```

- password-expire-in-days キーワードを指定する場合は、日数も指定する必要があります。
- 日数を 0 に設定すると、このコマンドはオフになります。

この例では、ASA が有効期限の 90 日前にユーザーへのパスワードの期限切れの警告を開始します。

(注) password-expire-in-days キーワードが設定されていない場合、ASA は期限切れが近いことをユーザーに通知しませんが、ユーザーは期限が切れた後にパスワードを変更できます。

## クライアントレス SSL VPN でのシングルサインオンの使用

### SAML 2.0 による SSO

#### SSO および SAML 2.0 について

ASA は SAML 2.0 をサポートしています。これにより、クライアントレス VPN のエンドユーザーは、クレデンシャルを 1 回だけ入力して、クライアントレス VPN とプライベート ネットワーク外部のその他の SAAS アプリケーションとを切り替えることができるようになります。

たとえば、企業の顧客の場合は、SAML アイデンティティプロバイダー (IdP) として PingIdentity をイネーブルにして、SAML 2.0 SSO 対応の Rally、Salesforce、Oracle OEM、Microsoft ADFS、onelogin、または Dropbox のアカウントを持ちます。サービスプロバイダー (SP) として 2.0 SAML SSO をサポートするように ASA を設定すると、エンドユーザーは一度サインインするだけで、クライアントレス VPN などのあらゆるサービスにアクセスできるようになります。

さらに、AnyConnect 4.4 クライアントが SAML 2.0 を使用して SAAS ベースのアプリケーションにアクセスできるように、AnyConnect SAML サポートが追加されました。AnyConnect 4.6 では、組み込みブラウザとの SAML 統合が拡張され、これが以前のリリースからのネイティブ (外部) ブラウザ統合に置き換わります。組み込みブラウザを搭載した新しい拡張バージョンを使用するには、AnyConnect 4.6 (またはそれ以降) および ASA 9.7.1.24 (またはそれ以降)、

9.8.2.28（またはそれ以降）、または 9.9.2.1（またはそれ以降）へのアップグレードが必要です。

トンネルグループやデフォルトトンネルグループなどの認証方式として SAML が設定されている場合、ASA は SP に対応します。クライアントレス VPN のエンドユーザーは、イネーブルになっている ASA または SAML IdP にアクセスして、シングルサインオンを開始します。以下では、これらの各シナリオについて説明します。

### SAML SP によって開始される SSO

エンドユーザーがクライアントレス VPN を使用して ASA アクセスし、ログインを開始した場合、サインオン動作は次のように進行します。

1. クライアントレス VPN のエンドユーザーが SAML 対応のトンネルグループにアクセスするか、またはグループを選択すると、そのユーザーは認証のために SAML IdP にリダイレクトされます。グループ URL に直接アクセスしない限り、ユーザーは入力を要求されます。直接アクセスした場合、リダイレクトは行われません。

ASA は、ブラウザによって SAML IdP にリダイレクトされる SAML 認証要求を生成します。

2. IdP がエンドユーザーのクレデンシャルを確認し、エンドユーザーがログインします。入力されたクレデンシャルは IdP の認証設定に合致していなければなりません。
3. IdP の応答がブラウザに返信され、ASA のサインイン URL に送信されます。ASA は応答を確認し、ログインを完了させます。

### SAML IdP によって開始される SSL

エンドユーザーが IdP にアクセスしてログインを開始した場合、サインオン動作は次のように進行します。

1. エンドユーザーが IdP にアクセスします。IdP は、独自の認証設定に従ってエンドユーザーのクレデンシャルを確認します。エンドユーザーはクレデンシャルを入力し、IdP にログインします。
2. 一般的には、エンドユーザーは、IdP で設定された SAML 対応サービスのリストを取得します。エンドユーザーが ASA を選択します。
3. SAML の応答がブラウザに返信され、ASA のサインイン URL に送信されます。ASA は応答を確認し、ログインを完了させます。

### 信頼の輪

ASA と SAML アイデンティティプロバイダーとの信頼関係は、設定されている証明書（ASA トラストポイント）によって確立されます。

エンドユーザーと SAML アイデンティティプロバイダーとの信頼関係は、IdP に設定されている認証によって確立されます。

## SAML のタイムアウト

SAML アサーションには、次のような NotBefore と NotOnOrAfter があります : <saml:Conditions NotBefore="2015-03-10T19:47:41Z" NotOnOrAfter="2015-03-10T20:47:41Z">

ASA で設定されている SAML のタイムアウトと NotBefore の合計が NotOnOrAfter よりも早い場合は、そのタイムアウトが NotOnOrAfter よりも優先されます。NotBefore + タイムアウトが NotOnOrAfter よりも遅い場合は、NotOnOrAfter が有効になります。

タイムアウト後にアサーションによって再利用されないように、タイムアウトにはごく短い時間を設定してください。SAML 機能を使用するためには、ASA の Network Time Protocol (NTP) サーバーを IdP NTP サーバーと同期する必要があります。

## プライベート ネットワークでのサポート

SAML 2.0 ベースのサービス プロバイダー IdP は、プライベート ネットワークでサポートされます。SAML IdP がプライベート クラウドに展開されると、ASA およびその他の SAML 対応サービスはピアの位置になり、すべてプライベート ネットワーク内になります。ASA をユーザーとサービス間のゲートウェイとして、IdP の認証は制限された匿名の webvpn セッションで処理され、IdP とユーザー間のすべてのトラフィックは変換されます。ユーザーがログインすると、ASA は対応する属性のセッションを修正し、IdP セッションを保存します。その後は、クレデンシャルを再度入力することなくプライベート ネットワークのサービス プロバイダーを使用できます。

SAML IdP NameID 属性は、ユーザーのユーザー名を特定し、認証、アカウントティング、および VPN セッション データベースに使用されます。



- (注) プライベート ネットワークとパブリック ネットワーク間で認証情報を交換することはできません。内部および外部の両方のサービス プロバイダーに同じ IdP を使用する場合は、個別に認証する必要があります。内部専用の IdP を外部サービスで使用することはできません。外部専用の IdP は、プライベート ネットワーク内のサービス プロバイダーでは使用できません。

## SAML 2.0 に関する注意事項と制約事項

- ASA は、SAML 認証用に次のシグニチャをサポートしています。
  - RSA および HMAC を使用する SHA1
  - RSA および HMAC を使用する SHA2
- ASA は、すべての SAML IdP でサポートされる SAML 2.0 Redirect-POST バインディングをサポートしています。
- ASA は SAML SP としてのみ機能します。ゲートウェイ モードやピア モードでアイデンティティ プロバイダーとして動作することはできません。
- SAML 2.0 SSO は、内部 SAML IdP と SP をサポートしておらず、プライベート ネットワーク外部の SAML IdP と SP のみをサポートしています。

- この SP SAML SSO 機能は相互排他認証方式です。この方式は、AAA や証明書と併用できません。
- ユーザー名/パスワード認証、証明書認証、および KCD に基づく機能はサポートされません。たとえば、ユーザー名/パスワードの事前フィルタリング機能、フォームベースの自動サインオン、マクロ置換ベースの自動サインオン、KCD SSO などです。
- DAP 評価で使用可能な SAML 認証属性は（AAA サーバーから RADIUS 認証応答で送信される RADIUS 属性と同様に）サポートされていません。ASA は、DAP ポリシーで SAML 対応トンネルグループをサポートします。ただし、ユーザー名属性は SAML ID プロバイダーによってマスクされるため、SAML 認証の使用中はユーザー名属性を確認できません。
- 既存のクライアントレス VPN のタイムアウト設定は、まだ SAML セッションに適用されます。
- 認証アサーションが適切に処理され、タイムアウトが適切に機能するように、ASA の管理者は、ASA と SAML IdP とのクロック同期を確保する必要があります。
- ASA の管理者は、次の点を考慮して、ASA と IdP の両方で有効な署名証明書を保持する責任があります。
  - ASA に IdP を設定する際には、IdP の署名証明書が必須です。
  - ASA は、IdP から受け取った署名証明書に対して失効チェックを行いません。
- SAML アサーションには、NotBefore と NotOnOrAfter 条件があります。ASA SAML に設定されているタイムアウトと、これらの条件との相関関係は次のとおりです。
  - NotBefore とタイムアウトの合計が NotOnOrAfter よりも早い場合は、タイムアウトが NotOnOrAfter に優先します。
  - NotBefore + タイムアウトが NotOnOrAfter よりも遅い場合は、NotOnOrAfter が有効になります。
  - NotBefore 属性が存在しない場合、ASA はログイン要求を拒否します。NotOnOrAfter 属性が存在せず、SAML タイムアウトが設定されていない場合、ASA はログイン要求を拒否します。
- 二要素認証（プッシュ、コード、パスワード）のチャレンジ/応答中に FQDN が変更されるため、ASA がクライアントとのプロキシを強制的に認証する、内部 SAML を使用した展開では ASA は Duo と連携しません。
- 信頼できないサーバー証明書は、組み込みブラウザでは許可されません。
- 組み込みブラウザ SAML 統合は、CLI モードまたは SBL モードではサポートされません。
- Web ブラウザに確立された SAML 認証は AnyConnect と共有されず、その逆も同じです。
- 設定に応じて、組み込みブラウザ搭載のヘッドエンドに接続するときに、さまざまな方法が使用されます。たとえば、AnyConnect では IPv6 接続よりも IPv4 接続の方が好ましく、組み込みブラウザでは IPv6 の方が好ましい場合もあります。あるいは、その逆もありま

す。同じく、プロキシを試して障害が発生したのに AnyConnect がどのプロキシにもフォールバックしない場合もあれば、プロキシを試して障害が発生した後で組み込みブラウザがナビゲーションを停止する場合があります。

- SAML 機能を使用するためには、ASA の Network Time Protocol (NTP) サーバを IdP NTP サーバと同期する必要があります。
- ASDM の VPN ウィザードは現在、SAML 設定をサポートしていません。
- 内部 IdP を使用してログインした後に SSO で内部サーバーにアクセスすることはできません。
- SAML IdP NameID 属性は、ユーザーのユーザー名を特定し、認証、アカウントティング、および VPN セッション データベースに使用されます。

## SAML 2.0 アイデンティティ プロバイダー (IdP) の設定

### 始める前に

SAML (IdP) プロバイダーのサインイン URL とサインアウト URL を取得します。URL はプロバイダーの Web サイトから取得できます。また、プロバイダーがメタデータ ファイルで情報を提供していることもあります。

### 手順

**ステップ 1** webvpn コンフィギュレーション モードで SAML アイデンティティ プロバイダーを作成し、webvpn で saml-idp サブモードを開始します。

**[no] saml idp idp-entityID**

*idp-entityID* : SAML IdP の entityID には 4 ~ 256 文字を指定します。

SAML IdP を削除するには、このコマンドの **no** 形式を使用します。

**ステップ 2** IdP URL を設定します。

**url [sign-in | sign-out] value**

*value* : IdP にサインインするための URL、または IdP からサインアウトするときにリダイレクトされる URL です。**sign-in** URL は必須ですが、**sign-out** URL はオプションです。url の値には 4 ~ 500 文字を指定します。

**ステップ 3** (任意) クライアントレス VPN のベース URL を設定します。

**base-url URL**

この URL は、エンドユーザーを ASA にリダイレクトするために、サードパーティ製 IdP に提供されます。

base-url が設定されている場合、その URL は **show saml metadata** の AssertionConsumerService と SingleLogoutService 属性のベース URL として使用されます。

base-url が設定されていない場合、URL は ASA のホスト名とドメイン名から決定されます。たとえば、ホスト名が ssl-vpn、ドメイン名が cisco.com の場合は、https://ssl-vpn.cisco.com が使用されます。

base-url もホスト名/ドメイン名も設定されていない場合は、**show saml metadata** を入力するとエラーが発生します。

**ステップ 4** IdP と SP (ASA) 間のトラストポイントを設定します。

**trustpoint [idp | sp] trustpoint-name**

**idp** : ASA が SAML アサーションを検証するための IdP 証明書を含むトラストポイントを指定します。

**sp** : IdP が ASA (SP) の署名や暗号化 SAML アサーションを検証するための ASA (SP) 証明書を含むトラストポイントを指定します。

**trustpoint-name** : 設定されているトラストポイントを指定します。

**ステップ 5** (任意) SAML タイムアウトを設定します。

**timeout assertion timeout-in-seconds**

指定した場合、NotBefore と timeout-in-seconds の合計が NotOnOrAfter よりも早い場合は、この設定が NotOnOrAfter に優先します。

指定しない場合は、セッションの NotBefore と NotOnOrAfter が有効期間の確認に使用されません。

(注) 既存の SAML IdP が設定済みのトンネルグループの場合、webvpn での saml idp CLI に対するすべての変更は、SAML がその特定のトンネルグループに再度有効にされたときにのみトンネルグループに適用されます。タイムアウトを設定すると、更新されたタイムアウトはトンネルグループの webvpn 属性の saml アイデンティティ プロバイダー CLI 再発行後にのみ有効になります。

**ステップ 6** (任意) SAML 要求の署名をイネーブルまたはディセーブル (デフォルト設定) にします。

**signature <value>**

(注) SSO 2.5.1 へのアップグレードに伴い、デフォルトの署名方法は SHA1 から SHA256 に変更します。value に rsa-sha1、rsa-sha256、rsa-sha384、または rsa-sha512 を入力すると、希望する署名方法のオプションを設定できます。

**ステップ 7** (オプション) IdP が内部ネットワークであることを特定するフラグを設定するには、**internal** コマンドを使用します。ASA はゲートウェイモードで機能するようになります。

**ステップ 8** **show webvpn saml idp** を使用してコンフィギュレーションを表示します。

**ステップ 9** SAML 認証要求が発生したときに、以前のセキュリティ コンテキストに依存するのではなく、アイデンティティ プロバイダーが直接認証するようにするには、**force re-authentication** を使用します。この設定はデフォルトなので、ディセーブルにする場合は **no force re-authentication** を使用します。



## 例

次の例では、`salesforce_idp` という名前の IdP を設定し、事前設定されたトラストポイントを使用します。

```
ciscoasa(config)# webvpn
ciscoasa(config-webvpn)#saml idp salesforce_idp

ciscoasa(config-webvpn-saml-idp)#url sign-in
https://asa-dev-ed.my.salesforce.com/idp/endpoint/HttpRedirect
ciscoasa(config-webvpn-saml-idp)#url sign-out
https://asa-dev-ed.my.salesforce.com/idp/endpoint/HttpRedirect

ciscoasa(config-webvpn-saml-idp)#trustpoint idp salesforce_trustpoint
ciscoasa(config-webvpn-saml-idp)#trustpoint sp asa_trustpoint

ciscoasa(config)#show webvpn saml idp
saml idp salesforce_idp
url sign-in https://asa-dev-ed.my.salesforce.com/idp/endpoint/HttpRedirect
url sign-out https://asa-dev-ed.my.salesforce.com/idp/endpoint/HttpRedirect
trustpoint idp salesforce_trustpoint
trustpoint sp asa_trustpoint
```

次の Web ページには、OneLogin の URL の取得方法について例が示されています。

<https://onelogin.zendesk.com/hc/en-us/articles/202767260-Configuring-SAML-for-Clarizen>

次の Web ページには、メタデータを使用して OneLogin から URL を検索する方法について、例が示されています。

[http://onlinehelp.tableau.com/current/online/en-us/saml\\_config\\_onelogin.htm](http://onlinehelp.tableau.com/current/online/en-us/saml_config_onelogin.htm)

## 次のタスク

[SAML 2.0 サービス プロバイダー \(SP\) としての ASA の設定 \(471 ページ\)](#) の説明に従って、SAML 認証を接続プロファイルに適用します。

# SAML 2.0 サービス プロバイダー (SP) としての ASA の設定

## 始める前に

事前に IdP を設定しておく必要があります。[SAML 2.0 アイデンティティ プロバイダー \(IdP\) の設定 \(469 ページ\)](#) を参照してください。

## 手順

**ステップ 1** tunnel-group webvpn サブモードで、`saml identify-provider` コマンドを使用して IdP を割り当てます。

**saml identity-provider *idp-entityID***

*idp-entityID* : 設定されている既存の IdP のいずれかを指定します。

SAML SP をディセーブルにするには、このコマンドの **no** 形式を使用します。

ステップ2 SAML IdP トラストポイントを選択します。

### authentication saml

SAML 認証方式は相互に排他的です。

### 例

```
ciscoasa(config)# webvpn
ciscoasa(config-webvpn)# tunnel-group-list enable
ciscoasa(config)# tunnel-group cloud_idp_onelogin type remote-access
ciscoasa(config)# tunnel-group cloud_idp_onelogin webvpn-attributes
ciscoasa(config-tunnel-webvpn)# authentication saml
ciscoasa(config-tunnel-webvpn)# group-alias cloud_idp enable
ciscoasa(config-tunnel-webvpn)# saml identity-provider
https://app.onelogin.com/saml/metadata/462950
```

## SAML 2.0 と Onelogin の例

以下の例を実行する際は、Onelogin の情報とネーミングの代わりにサードパーティ製の SAML 2.0 IdP を使用してください。

1. IdP と ASA (SP) 間での時刻の同期を設定します。

```
ciscoasa(config)# ntp server 209.244.0.4
```

2. サードパーティ製 IdP で指定されている手順に従って、IdP から IdP の SAML メタデータを取得します。
3. トラストポイントに IdP の署名証明書をインポートします。

```
ciscoasa(config)# crypto ca trustpoint onelogin
ciscoasa(config-ca-trustpoint)# enrollment terminal
ciscoasa(config-ca-trustpoint)# no ca-check
ciscoasa(config-ca-trustpoint)# crypto ca authenticate onelogin
Enter the base 64 encoded CA certificate.
End with the word "quit" on a line by itself
quit
INFO: Certificate has the following attributes:
Fingerprint:      85de3781 07388f5b d92d9d14 1e22a549
Do you accept this certificate? [yes/no]: yes
Trustpoint CA certificate accepted.
% Certificate successfully imported
```

4. トラストポイントに SP (ASA) 署名 PKCS12 をインポートします

```
ciscoasa(config)# crypto ca import asa_saml_sp pkcs12 password
Enter the base 64 encoded pkcs12.
End with the word "quit" on a line by itself:
quit
INFO: Import PKCS12 operation completed successfully
```

5. SAML IdP を追加します。

```
ciscoasa(config-webvpn)# saml idp https://app.onelogin.com/saml/metadata/462950
```

6. saml-idp サブモードで属性を設定します。

IdP サインイン URL とサインアウト URL を設定します。

```
ciscoasa(config-webvpn-saml-idp)# url sign-in
https://ross.onelogin.com/trust/saml2/http-post/sso/462950
ciscoasa(config-webvpn-saml-idp)# url sign-out
https://ross.onelogin.com/trust/saml2/http-redirect/slo/462950
```

IdP トラストポイントと SP トラストポイントを設定します

```
ciscoasa(config-webvpn-saml-idp)# trustpoint idp onelogin
ciscoasa(config-webvpn-saml-idp)# trustpoint sp asa_saml_sp
```

クライアントレス VPN ベース URL、SAML 要求の署名、および SAML アサーション タイムアウトを設定します。

```
ciscoasa(config-webvpn-saml-idp)# base-url https://172.23.34.222
ciscoasa(config-webvpn-saml-idp)# signature
ciscoasa(config-webvpn-saml-idp)# timeout assertion 7200
```

7. トンネルグループの IdP を設定し、SAML 認証をイネーブルにします。

```
ciscoasa(config)# webvpn
ciscoasa(config-webvpn)# tunnel-group-list enable
ciscoasa(config)# tunnel-group cloud_idp_onelogin type remote-access
ciscoasa(config)# tunnel-group cloud_idp_onelogin webvpn-attributes
ciscoasa(config-tunnel-webvpn)# authentication saml
ciscoasa(config-tunnel-webvpn)# group-alias cloud_idp enable
ciscoasa(config-tunnel-webvpn)# saml identity-provider
https://app.onelogin.com/saml/metadata/462950
```

8. ASA の SAML SP メタデータを表示します。

ASA の SAML SP メタデータは、  
[https://172.23.34.222/saml/sp/metadata/cloud\\_idp\\_onelogin](https://172.23.34.222/saml/sp/metadata/cloud_idp_onelogin) から取得できます。この URL の `cloud_idp_onelogin` は、トンネルグループ名です。

9. サードパーティ製 IdP で指定されている手順に従って、その IdP で SAML SP を設定します。

## SAML 2.0 のトラブルシューティング

SAML 2.0 の動作をデバッグするには、`debug webvpn samlvalue` を使用します。`value` に応じて次の SAML メッセージが表示されます。

- 8 : エラー
- 16 : 警告およびエラー
- 128 または 255 : デバッグ、警告、およびエラー

## HTTP Basic 認証または NTLM 認証による SSO の設定

この項では、HTTP Basic 認証または NTLM 認証を使用するシングルサインオンについて説明します。この方法のいずれかまたは両方を使用して SSO を実装するように ASA を設定することができます。`auto-sign-on` コマンドを使用すると、ASA はクライアントレス SSL VPN ユーザーのログインクレデンシャル（ユーザー名およびパスワード）を内部サーバーに自動的に渡

のように設定されます。複数の **auto-sign-on** コマンドを入力できます。ASA は複数のコマンドを入力順に処理します（先に入力されたコマンドを優先）。IP アドレスと IP マスク、または URI マスクのいずれかを使用してログインのクレデンシャルを受信するようにサーバーに指定します。

クライアントレス SSL VPN コンフィギュレーション、クライアントレス SSL VPN グループ ポリシー モード、またはクライアントレス SSL VPN ユーザー名モードの 3 つのモードのいずれかで、**auto-sign-on** コマンドを使用します。ユーザー名はグループより優先され、グループはグローバルより優先されます。認証に必要な範囲のモードを選択します。

モード	スコープ
<b>webvpn configuration</b>	クライアントレス SSL VPN ユーザー全員に対するグローバルな範囲
<b>webvpn group-policy configuration</b>	グループポリシーで定義されるクライアントレス SSL VPN ユーザーのサブセット
<b>webvpn username configuration</b>	個々のクライアントレス SSL VPN ユーザー

## 例

- NTLM 認証を使用し、10.1.1.0 ~ 10.1.1.255 の IP アドレス範囲に存在するサーバーに対するすべてのクライアントレス SSL VPN ユーザーからのアクセスに **auto-sign-on** を設定します。

```
hostname (config-webvpn) # auto-sign-on allow ip 10.1.1.1 255.255.255.0 auth-type ntlm
```

- 基本の HTTP 認証を使用するすべてのクライアントレス SSL VPN ユーザーに対し、URI マスク `https://*.example.com/*` で定義されたサーバーへのアクセスに **auto-sign-on** を設定します。

```
hostname (config-webvpn) # auto-sign-on allow uri https://*.example.com/* auth-type
```

- 基本認証または NTLM 認証を使用して、ExamplePolicy グループ ポリシーと関連付けられているクライアントレス SSL VPN セッションに対し、URI マスクで定義されたサーバーへのアクセスに **auto-sign-on** を設定します。

```
hostname (config) # group-policy ExamplePolicy attributes
hostname (config-group-policy) # webvpn
hostname (config-group-webvpn) # auto-sign-on allow uri https://*.example.com/* auth-type all
```

- *Anyuser* というユーザーが IP アドレス範囲 10.1.1.0 ~ 10.1.1.255 のサーバーに、HTTP 基本認証によって自動サインオンするように設定します。

```
hostname (config) # username Anyuser attributes
hostname (config-username) # webvpn
hostname (config-username-webvpn) # auto-sign-on allow ip 10.1.1.1 255.255.255.0
```

```
auth-type basic
```

- 特定のポートで自動サインオンを設定し、認証のレルムを設定します。

```
smart-tunnel auto-sign-on host-list [use-domain] [realm realm string] [port port num] [host host mask | ip address subnet mask]
```

## HTTP Form プロトコルによる SSO の設定

この項では、SSO における HTTP Form プロトコルの使用について説明します。HTTP Form プロトコルは、SSO 認証を実行するための手段で、AAA 方式としても使用できます。このプロトコルは、クライアントレス SSL VPN のユーザーおよび認証を行う Web サーバーの間で認証情報を交換するセキュアな方法を提供します。RADIUS サーバーやLDAP サーバーなどの他の AAA サーバーと組み合わせて使用することができます。

ASA は、ここでも認証 Web サーバーに対するクライアントレス SSL VPN ユーザーのプロキシとして機能しますが、この場合は、要求に対して HTTP Form プロトコルと POST 方式を使用します。フォームデータを送受信するように ASA を設定する必要があります。

HTTP プロトコルを使用して SSO を正しく設定するには、認証と HTTP プロトコル交換についての詳しい実務知識が必要です。

これは、一般的なプロトコルとして、認証に使用する Web サーバー アプリケーションの次の条件に一致する場合にだけ適用できます。

- 認証クッキーは、正常な要求に対して設定され、未許可のログインに対して設定されないようにする必要があります。この場合、ASA は、失敗した認証から正常な要求を識別することはできません。

次の図は、後述する SSO 認証手順を示しています。

図 10: HTTP Form を使用した SSO 認証

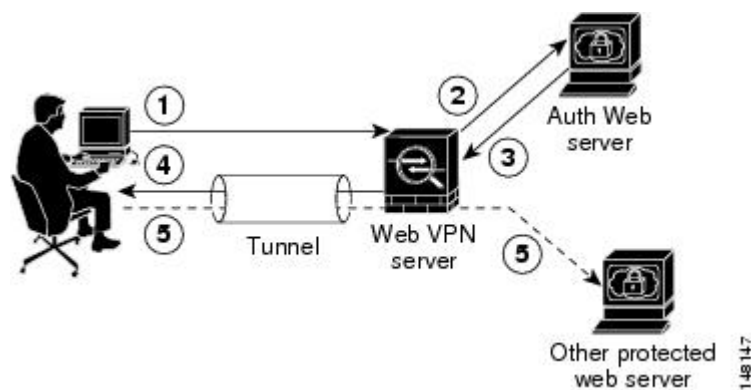

1. クライアントレス SSL VPN のユーザーは、最初にユーザー名とパスワードを入力して ASA 上のクライアントレス SSL VPN サーバーにログオンします。

2. ユーザーのプロキシとして動作するクライアントレス SSL VPN サーバーは、このフォーム データ（ユーザー名およびパスワード）を、POST 認証要求を使用して認証 Web サーバーに転送します。
3. 認証 Web サーバーがユーザーのデータを承認した場合は、認証クッキーをユーザーの代形で保存していたクライアントレス SSL VPN サーバーに戻します。
4. クライアントレス SSL VPN サーバーはユーザーまでのトンネルを確立します。
5. これでユーザーは、ユーザー名やパスワードを再入力しなくても、保護された SSO 環境内の他の Web サイトにアクセスできるようになります。

ユーザー名やパスワードなどの POST データを ASA によって含めるようにフォーム パラメータを設定しても、Web サーバーに必要な非表示のパラメータが追加されたことに、当初、ユーザーは気づかない可能性があります。認証アプリケーションの中には、ユーザー側に表示されず、ユーザーが入力することもない非表示データを要求するものもあります。ただし、ASA を仲介役のプロキシとして使用せずに、ブラウザから Web サーバーに直接認証要求を行うことによって、認証 Web サーバーに必要な非表示のパラメータを見つけることができます。HTTP ヘッダー アナライザを使用して Web サーバーの応答を分析すると、非表示パラメータが次のような形式で表示されます。

```
<param name>=<URL encoded value>&<param name>=<URL encoded>
```

非表示パラメータには、必須のパラメータとオプションのパラメータとがあります。Web サーバーが非表示パラメータのデータを要求すると、Web サーバーはそのデータを省略するすべての認証 POST 要求を拒否します。ヘッダーアナライザは、非表示パラメータが必須かオプションかについては伝えないため、必須のパラメータが判別できるまではすべての非表示パラメータを含めておくことをお勧めします。

HTTP Form プロトコルを使用した SSO を設定するには、次を実行する必要があります。

- フォームデータ (**action-uri**) を受信して処理するために、認証 Web サーバーにユニフォーム リソース識別子を設定する。
- ユーザー名パラメータ (**user-parameter**) を設定する。
- ユーザー パスワード パラメータ (**password-parameter**) を設定する。

認証 Web サーバーの要件によっては次のタスクが必要になる場合もあります。

- 認証 Web サーバーがログイン前のクッキー交換を必要とする場合は、開始 URL (**start-url**) を設定する。
- 認証 Web サーバーが必要とするあらゆる非表示認証パラメータ (**hidden-parameter**) を設定する。
- 認証 Web サーバーによって設定される認証クッキーの名前 (**auth-cookie-name**) を設定する。

## 手順

**ステップ 1** AAA サーバー ホスト コンフィギュレーション モードに切り替えます。

**aaa-server-host**

**ステップ 2** 認証 Web サーバーが要求する場合は、認証 Web サーバーから事前ログイン クッキーを取得するための URL を指定します。

**start-url**

例 :

```
hostname(config)# aaa-server testgrp1 protocol http-form
hostname(config)# aaa-server testgrp1 host 10.0.0.2
hostname(config-aaa-server-host)# start-url http://example.com/east/Area.do?Page-Grp1
```

この例では、<http://example.com/east/Area.do?Page-Grp1> の URL 認証 Web サーバーを、IP アドレス 10.0.0.2 の testgrp1 サーバー グループに指定します。

**ステップ 3** 認証 Web サーバー上の認証プログラムの URI を指定します。

**action-uri**

例 :

```
http://www.example.com/auth/index.html/appdir/authc/forms/MCOlogin.fcc?TYPE=33554433
&REALMOID=06-000a1311-a828-1185-ab41-8333b16a0008&GUID=&SMAUTHREASON=0&METHOD=GET&SMAGENTNAME=$SM$5FZmjnk3DRNwNjk2KcqVCFbIrNT9%2bJ0H0KPshFtg6rB1UV2PxxHqLw%3d%3d&TARGET=https%3A%2F%2F
auth.example.com
```

この action URI を指定するには、次のコマンドを入力します。

```
hostname(config-aaa-server-host)# action-uri http://www.example.com/auth/index.htm
hostname(config-aaa-server-host)# action-uri l/appdir/authc/forms/MCOlogin.fcc?TYP
hostname(config-aaa-server-host)# action-uri 554433&REALMOID=06-000a1311-a828-1185
hostname(config-aaa-server-host)# action-uri -ab41-8333b16a0008&GUID=&SMAUTHREASON
hostname(config-aaa-server-host)# action-uri =0&METHOD=GET&SMAGENTNAME=$SM$5FZmjnk
hostname(config-aaa-server-host)# action-uri 3DRNwNjk2KcqVCFbIrNT9%2bJ0H0KPshFtg6r
hostname(config-aaa-server-host)# action-uri B1UV2PxxHqLw%3d%3d&TARGET=https%3A%2F
hostname(config-aaa-server-host)# action-uri %2Fauth.example.com
```

1 つの URI を連続する複数行にわたって入力することができます。1 行あたりの最大文字数は 255 です。URI 全体の最大文字数は 2048 です。

アクション URI にホスト名とプロトコルを含める必要があります。この例では、これらは <http://www.example.com> の URI の最初に表示されます。

**ステップ 4** HTTP POST 要求の userid ユーザー名パラメータを設定します。

**user-parameter**

例 :

```
hostname (config-aaa-server-host) # user-parameter userid
```

**ステップ 5** HTTP POST 要求の user\_password ユーザー パスワード パラメータを設定します。

**password-parameter**

例 :

```
hostname (config-aaa-server-host) # password-parameter user_password
```

**ステップ 6** 認証 Web サーバーと交換するための非表示パラメータを指定します。

**hidden-parameter**

例 :

```
hostname (config) # aaa-server testgrp1 host example.com
hostname (config-aaa-server-host) # hidden-parameter SMENC=ISO-8859-1&SMLOCALE=US-EN&target=
hostname (config-aaa-server-host) # hidden-parameter t=https%3A%2F%2Fwww.example.com%2Femco%2Fappdir%2Farearoot.do%3Femcocode%3DENG&smauthreason=0
hostname (config-aaa-server-host) # hidden-parameter de%3DENG&smauthreason=0
```

この例では、POST 要求から抜粋した非表示パラメータの例を示します。この非表示パラメータには、間を & で区切った 4 つの Form エントリとその値が含まれています。エントリとその値は次のとおりです。

- SMENC、値は ISO-8859-1。
- SMLOCALE、値は US-EN。
- target、値は https%3A%2F%2Fwww.example.com%2Femco%2Fappdir%2Farearoot.do。
- %3FEMCOPageCode%3DENG。
- smauthreason、値は 0。

**ステップ 7** 認証クッキーの名前を指定します。

**auth-cookie-name cookie-name**

例 :

```
hostname (config-aaa-server-host) # auth-cookie-name SsoAuthCookie
```

この例では、SsoAuthCookie の認証クッキー名を指定します。

**ステップ 8** トンネル グループ一般属性コンフィギュレーション モードに切り替えます。

**tunnel-group general-attributes**

**ステップ 9** 前の手順で設定された SSO サーバーを使用するためのトンネル グループを設定します。

**authentication-server-group**



例：

```
hostname(config)# tunnel-group testgroup general-attributes
hostname(config-tunnel-general)#authentication-server-group testgrp1
```

この例では、/testgrp1/ という名前の SSO サーバーを使用するための、/testgroup/ という名前のトンネル グループを設定します。

**ステップ 10** AAA サーバー ホスト コンフィギュレーション モードに切り替えます。

**aaa-server-host**

**ステップ 11** 認証クッキーの名前を指定します。

**auth-cookie-name** *cookie-name*

例：

```
hostname(config-aaa-server-host)# auth-cookie-name SsoAuthCookie
```

この例では、SsoAuthCookie の認証クッキー名を指定します。

**ステップ 12** トンネル グループ一般属性モードに切り替えます。

**tunnel-group general-attributes**

**ステップ 13** 前の手順で設定された SSO サーバーを使用するためのトンネル グループを設定します。

**authentication-server-group group**

例：

```
hostname(config)# tunnel-group testgroup general-attributes
hostname(config-tunnel-general)#authentication-server-group testgrp1
```

この例では、/testgrp1/ という名前の SSO サーバーを使用するための、/testgroup/ という名前のトンネル グループを設定します。

---

## HTTP Form データの収集

この項では、必要な HTTP Form データを検出および収集する手順を示します。認証 Web サーバーが要求するパラメータが何かわからない場合は、認証交換を分析するとパラメータデータを収集することができます。

**始める前に**

これらの手順では、ブラウザと HTTP ヘッダー アナライザが必要です。

## 手順

- ステップ 1** ブラウザと HTTP ヘッダー アナライザを起動し、ASA を経由せずに、Web サーバーのログイン ページに直接接続します。
- ステップ 2** Web サーバーのログイン ページがユーザーのブラウザにロードされてから、ログイン シーケンスを検証して交換時にクッキーが設定されているかどうか判別します。Web サーバーによってログイン ページにクッキーがロードされている場合は、このログイン ページの URL を *start-URL* として設定します。
- ステップ 3** Web サーバーにログオンするためのユーザー名とパスワードを入力して、Enter を押します。この動作によって、ユーザーが検証する認証 POST 要求が HTTP ヘッダー アナライザを使用して生成されます。

次に、ホストの HTTP ヘッダーおよび本文が記載された POST 要求の例を示します。

```
POST
/emco/myemco/authc/forms/MCOlogin.fcc?TYPE=33554433&REALMOID=06-000430e1-7443-125c-ac05-83846dc90034&GUID=&SMAUTHREASON=0&METHOD=GET&SMAGENTNAME=$SM$5FZmjnk3DRNwNjk2KcqVCFbIrNT9%2bJ0H0KPshFtg6rB1UV2PpkHqLw%3d%3d&TARGET=https%3A%2F%2Fwww.example.com%2Femco%2Fmyemco%2FHHTP/1.1
```

```
Host: www.example.com
```

```
(BODY)
```

```
SMENC=ISO-8859-1&SMLOCALE=US-EN&USERID=Anyuser&USER_PASSWORD=XXXXXX&target=https%3A%2F%2Fwww.example.com%2Femco%2Fmyemco%2F&smauthreason=0
```

- ステップ 4** POST 要求を検証してプロトコル、ホストをコピーし、URL を入力して *action-uri* パラメータを設定します。
- ステップ 5** POST 要求の本文を検証して、次の情報をコピーします。
- ユーザー名パラメータ。上記の例では、このパラメータは *USERID* で、値 *anyuser* ではありません。
  - パスワードパラメータ。上記の例では、このパラメータは *USER\_PASSWORD* です。
  - 非表示パラメータ。

このパラメータは、POST 本文からユーザー名パラメータとパスワードパラメータを除くすべてです。前の例の非表示パラメータは次のとおりです。

```
SMENC=ISO-8859-1&SMLOCALE=US-EN&target=https%3A%2F%2Fwww.example.com%2Femco%2Fmyemco%2F&smauthreason=0
```

次の図は、HTTP アナライザの出力例におけるアクション URI、非表示、ユーザー名、パスワードの各種パラメータを強調して示しています。これは一例にすぎません。出力は Web サイトに応じて大きく異なります。

図 11: アクション URI、非表示、ユーザー名、パスワードの各種パラメータ

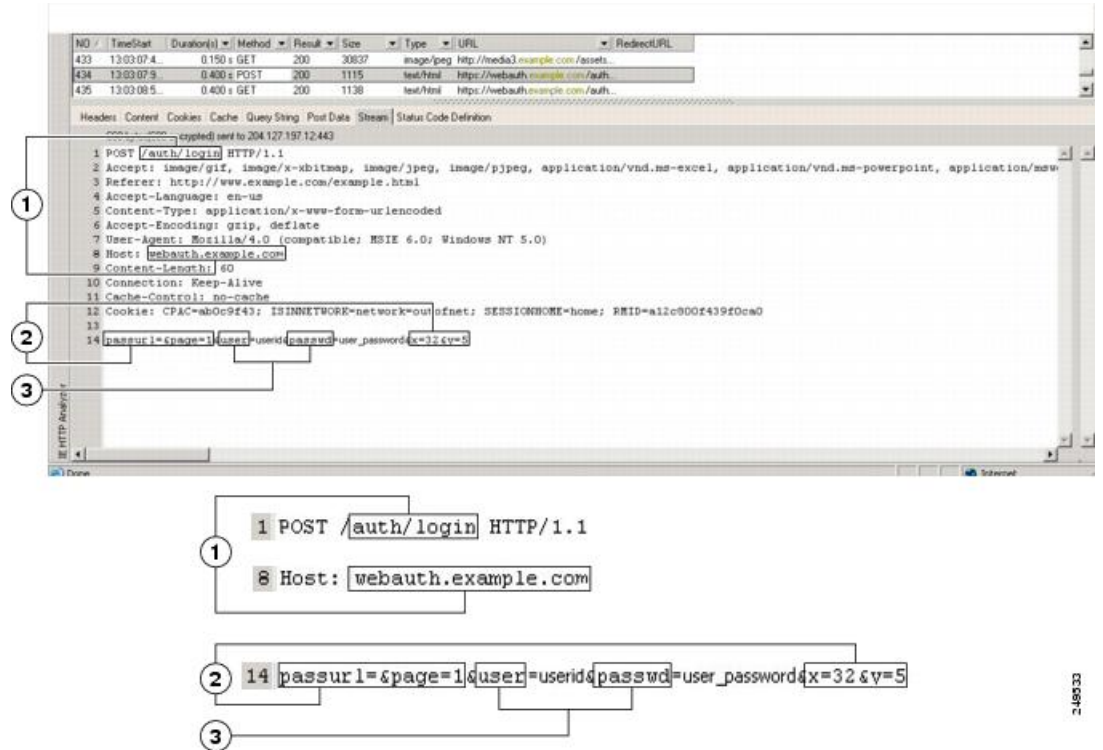

1	action URI パラメータ
2	非表示パラメータ
3	ユーザー名パラメータとパスワードパラメータ

**ステップ 6** Web サーバーへのログインに成功したら、HTTP ヘッダーアナライザを使用してサーバーの応答を検証し、サーバーによってブラウザに設定されたセッションクッキーの名前を探します。これは、**auth-cookie-name** パラメータです。

次のサーバー応答ヘッダーでは、**SMSESSION** がセッションのクッキーの名前です。必要なのはこの名前だけです。値は不要です。

```
Set-Cookie:
SMSESSION=yN4Yp5hHVNDgs4FT8dn7+Rwev41hsE49XlKc+1twie0ggnjbhkTkUnR8XWP3hvdH6PZ
PbHlHtWLDKTA8ngDB/lbYTjIxrbdx8WPWwaG3CxVa3adOxHFR8yjD55GevK3ZF4ujgU1lh06fta0d
SSOSepWvnsCb7IFxCw+MGiwo088uHa2t4l+SillqfJvcpuXfiIAO06D/gtDF400w5YKHEL2KhDEvv
+yQzxfEz2cl7Ef5iMr8LgGcDK7qvMcvrGUqx68JQOK2+RSwtHQ15bcZmsDU5vQVCvSQWC8OMHNGw
pS253XwRLvd/h6S/tM0k98QMv+i3N8oOdj1V7f1Bqech7+kVrU01F6oFzr0zm1kMyLr5Hh1Vdh7B0
k9wp0dUFZiAzaf43jupD5f6CEkuLeudYw1xgNzsR8eqtPK6t1gFJyOn0s7QdNQ7q9knsPJsekRAH9
hrLBhWBLTU/3B1QS94wEGD2YTuiW36TiP14hYw0lCAYRj2/bY3+lYzVu7EmzMQ+UefYxh4cF2gYD8
RZL2Rwmp9JV5148I3XBFPNUw/3V5jf7nRuLr/CdfK3008+Pa3V6/nNhokErSgyxjzMd88DVzM41Lx
xaUDhbcmkOHT9ImzBvKzJX0J+o7FoUDFOxEdIqlAN4GNqk49cpi2sXDbIarALp6B13+tbB4MlHGh+
0CPsczXqoi/kon9YmGauHyRs+0m6wthdlAmCnvlJCDfDoXtn8DpabgiW6VDTrvl3SGPyQtUv7Wdah
uq5SxbUzjY2JxQnrUtWb977NCzYu2sOtN+dsEReWJ6ueyJBbMzKyzUB4L3i5uSYN50B4PCv1w5KdR
Ka5p3N0Nfq6RM6dfipMEJw0Ny1sZ7ohz3fbvQ/YZ7lw/k7ods/8VbaR15ivkE8dSCzuf/AInHtCzu
```

## プラグインの SSO の設定

Q6wApzEp9CUoG8/dapWriHjNoi411JOGcSt33wEhxFxcWy2UWxs4EZSjsI5GyBnefSQTPVfma5dc/emWor9vWr0HnTQaHP5rg5dTnqunkDEdMIHfibeP3F90cZejVzihM6lgiS6P/CEJAjE;Domain=.example.com;Path=/

次の図は、HTTP アナライザの出力における許可クッキーの例を示しています。これは一例にすぎません。出力は Web サイトに応じて大きく異なります。

図 12: HTTP アナライザの出力例における認可クッキー

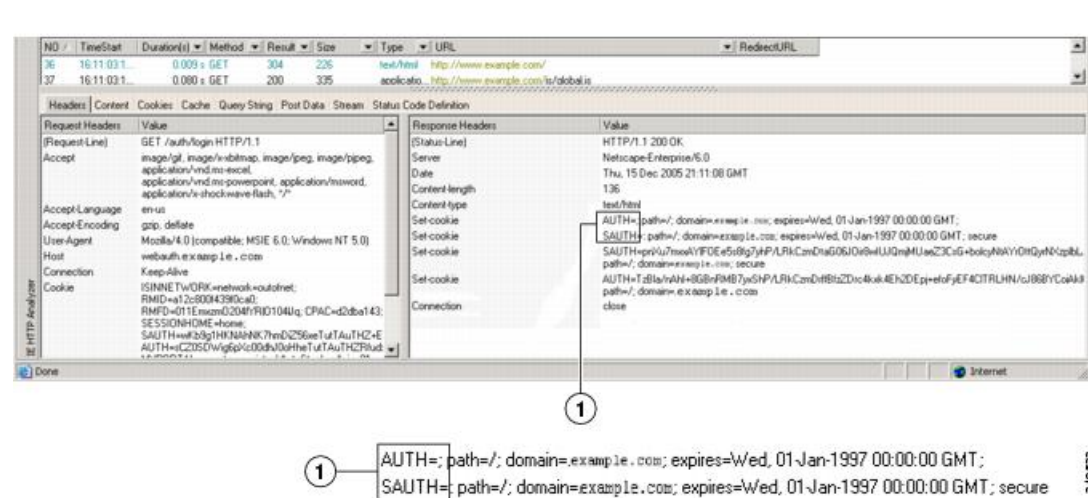

## 1 認可クッキー

**ステップ 1** 場合によっては、認証の成否にかかわらず同じクッキーがサーバーによって設定される可能性があり、このようなクッキーは、SSOの目的上、認められません。クッキーが異なっていることを確認するには、無効なログインクレデンシャルを使用してステップ 1～6 を繰り返し、「失敗した」クッキーと「成功した」クッキーを比較します。これで、HTTP Form プロトコルによる SSO を ASA に設定するために必要なパラメータ データを用意できました。

## プラグインの SSO の設定

プラグインは、シングルサインオン (SSO) をサポートします。プラグインは、クライアントレス SSL VPN セッションを認証するときに入力したクレデンシャルと同じクレデンシャル (ユーザー名とパスワード) を使用します。プラグインはマクロ置換をサポートしないため、内部ドメインパスワードなどのさまざまなフィールドや、RADIUS または LDAP サーバーの属性で SSO を実行するオプションはありません。

プラグインに対して SSO サポートを設定するには、プラグインをインストールし、サーバーへのリンクを表示するためのブックマークエントリを追加します。また、`cisco_sso=1` パラメータを使用して SSO サポートを指定します。次に、SSO 用にイネーブルにするプラグインのブックマークの例を示します。

```
ssh://ssh-server/?cisco_sso=1
rdp://rdp-server/?Parameter1=value&Parameter2=value&cisco_sso=1
```

## マクロ置換による SSO の設定

ここでは、SSO のマクロ置換の使用について説明します。マクロ置換を使用して SSO を設定することで、ブックマークに特定の変数を挿入して動的な値に置換できます。



- (注) スマート トンネル ブックマークでは、自動サインオンはサポートされていますが変数置換はサポートされていません。たとえば、スマート トンネル向けに設定された SharePoint ブックマークは、アプリケーションにログオンするために、クライアントレス SSL VPN にログオンするために使用するクレデンシャルと同じユーザー名とパスワードを使用します。（この SSO 機能は、クライアントレス VPN にのみ適用され、AnyConnect には適用されません。）変数置換および自動サインオンは同時に、または別々に使用できます。

一部の Web ページでの自動サインオンに、マクロ置換を含むブックマークを使用できるようになりました。以前の POST プラグインアプローチは、管理者がサインオン マクロを含む POST ブックマークを指定し、POST 要求のポストの前にロードするキックオフ ページを受信できるようにするために作成されました。この POST プラグインアプローチでは、クッキーまたはその他のヘッダー項目の存在を必要とする要求は排除されました。現在は、管理者は事前ロードページおよび URL を決定し、これによってポスト ログイン要求の送信場所が指定されます。事前ロードページによって、エンドポイントブラウザは、クレデンシャルを含む POST 要求を使用するのではなく、Web サーバーまたは Web アプリケーションに送信される特定の情報を取得できます。

次に、ブックマーク内の置換およびフォームベースの HTTP POST 操作が可能な変数（またはマクロ）を示します。

- CSCO\_WEBVPN\_USERNAME : ユーザーのログイン ID
- CSCO\_WEBVPN\_PASSWORD : ユーザーのログインパスワード
- CSCO\_WEBVPN\_INTERNAL\_PASSWORD : ユーザーの内部（または、ドメイン）パスワードこのキャッシュ済みクレデンシャルは、AAA サーバーに対して認証されません。この値を入力すると、セキュリティアプライアンスは、パスワードまたはプライマリパスワードの値ではなく、この値を自動サインオンのパスワードとして使用します。



- (注) 上記の 3 つの変数は、GET ベースの HTTP (S) ブックマークでは使用できません。これらの値を使用できるのは、POST ベースの HTTP (S) および CIFS ブックマークだけです。

- CSCO\_WEBVPN\_CONNECTION\_PROFILE : ユーザーのログイン グループ ドロップダウン（接続プロファイルエイリアス）
- CSCO\_WEBVPN\_MACRO1 : RADIUS-LDAP ベンダー固有属性（VSA）によって設定。LDAP から `ldap-attribute-map` コマンドをマッピングしている場合、このマクロの Cisco 属性である `WebVPN-Macro-Substitution-Value1` を使用します。Active Directory での LDAP 属

性マッピングの例については、次の URL を参照してください。

[http://www.cisco.com/en/US/docs/security/asa/asa83/configuration/guide/ref\\_extserver.html#wp1572118](http://www.cisco.com/en/US/docs/security/asa/asa83/configuration/guide/ref_extserver.html#wp1572118)

RADIUS による CSCO\_WEBVPN\_MACRO1 のマクロ置換は、VSA#223 によって行われます。

表 27: VSA#223

WebVPN-Macro-Value1	Y	223	文字列	シングル	無制限
WebVPN-Macro-Value2	Y	224	文字列	シングル	無制限

特定の DAP またはグループ ポリシーについて、[https://CSCO\\_WEBVPN\\_MACRO1](https://CSCO_WEBVPN_MACRO1) や [https://CSCO\\_WEBVPN\\_MACRO2](https://CSCO_WEBVPN_MACRO2) のようにすると、[www.cisco.com/email](http://www.cisco.com/email) などの値が、クライアントレス SSL VPN ポータルのブックマークに動的に読み込まれます。

- CSCO\_WEBVPN\_MACRO2 : RADIUS-LDAP のベンダー固有属性 (VSA) によって設定されます。LDAP から `ldap-attribute-map` コマンドをマッピングしている場合、このマクロの Cisco 属性である `WebVPN-Macro-Substitution-Value2` を使用します。Active Directory での LDAP 属性マッピングの例については、次の URL を参照してください。

[http://www.cisco.com/en/US/docs/security/asa/asa83/configuration/guide/ref\\_extserver.html#wp1572118](http://www.cisco.com/en/US/docs/security/asa/asa83/configuration/guide/ref_extserver.html#wp1572118)

RADIUS による CSCO\_WEBVPN\_MACRO2 のマクロ置換は、VSA#224 によって行われます。

クライアントレス SSL VPN が (ブックマークの形式または POST 形式の) エンドユーザーの要求内にあるこれらの 6 つの文字列のいずれかを認識するたびに、文字列がユーザー指定の値に置き換えられ、この要求がリモート サーバーに渡されます。

ユーザー名とパスワードのルックアップが ASA で失敗した場合は、空の文字列で置き換えられ、動作は自動サインインが不可の場合の状態に戻されます。

## ユーザー名とパスワードの要件

ネットワークによっては、リモートセッション中にユーザーが、コンピュータ、インターネット サービスプロバイダー、クライアントレス SSL VPN、メールサーバー、ファイルサーバー、企業アプリケーションの一部またはすべてにログインする必要があることがあります。ユーザーはさまざまなコンテキストで認証を行うために、固有のユーザー名、パスワード、PIN などさまざまな情報が要求される場合があります。次の表に、クライアントレス SSL VPN ユーザーが理解しておく必要のあるユーザー名とパスワードのタイプを示します。

ログインユーザー名/パスワードのタイプ		入力するタイミング
コンピュータ	コンピュータへのアクセス	コンピュータの起動

ログインユーザー名/パスワードのタイプ		入力するタイミング
Internet Service Provider : インターネットサービスプロバイダー	インターネットへのアクセス	インターネット サービス プロバイダーへの接続
クライアントレス SSL VPN	リモート ネットワークへのアクセス	クライアントレス SSL VPN の起動
File Server	リモート ファイル サーバーへのアクセス	クライアントレス SSL VPN ファイル ブラウジング機能を使用して、リモート ファイル サーバーにアクセスするとき
企業アプリケーションへのログイン	ファイアウォールで保護された内部サーバーへのアクセス	クライアントレス SSL VPN Web ブラウジング機能を使用して、保護されている内部 Web サイトにアクセスするとき
メール サーバー	クライアントレス SSL VPN 経由によるリモート メール サーバーへのアクセス	電子メール メッセージの送受信

## セキュリティ ヒントの通知

ユーザーはいつでもツールバーの [Logout] アイコンをクリックして、クライアントレス SSL VPN セッションを閉じることができます（ブラウザ ウィンドウを閉じてもセッションは閉じません）。

クライアントレス SSL VPN は、企業ネットワーク上のリモート PC やワークステーションと ASA との間のデータ転送のセキュリティを保証するものです。クライアントレス SSL VPN を使用してもすべてのサイトとの通信がセキュアであるとは限らないことを、ユーザーに通知してください。したがって、ユーザーが HTTPS 以外の Web リソース（インターネット上や内部ネットワーク上にあるリソース）にアクセスする場合、企業の ASA から目的の Web サーバーまでの通信は暗号化されていないため、プライベートではありません。

## クライアントレス SSLVPN の機能を使用するためのリモート システムの設定

この項では、クライアントレス SSL VPN を使用するようにリモート システムを設定する方法について説明します。

- [クライアントレス SSL VPN について \(486 ページ\)](#)
- [クライアントレス SSL VPN の前提条件 \(486 ページ\)](#)
- [クライアントレス SSL VPN フローティング ツールバーの使用 \(487 ページ\)](#)
- [Web のブラウズ \(487 ページ\)](#)
- [ネットワークのブラウズ \(ファイル管理\) \(488 ページ\)](#)
- [ポート転送の使用 \(489 ページ\)](#)
- [ポート転送を介した電子メールの使用 \(491 ページ\)](#)
- [Web アクセスを介した電子メールの使用 \(491 ページ\)](#)
- [電子メール プロキシを介した電子メールの使用 \(492 ページ\)](#)
- [スマート トンネルの使用 \(492 ページ\)](#)

ユーザー アカウントを別々に設定でき、各ユーザーは異なるクライアントレス SSL VPN の機能を使用できます。

## クライアントレス SSL VPN について

次のようなサポートされている接続を使用して、インターネットに接続できます。

- 家庭の DSL、ケーブル、ダイヤルアップ。
- 公共のキオスク。
- ホテルのホットスポット。
- 空港の無線ノード。
- インターネット カフェ。



---

(注) クライアントレス SSL VPN がサポートしている Web ブラウザのリストについては、『[サポート対象の VPN プラットフォーム、Cisco ASA 5500 シリーズ](#)』を参照してください。

---

## クライアントレス SSL VPN の前提条件

- ポート転送を介してアプリケーションにアクセスするために、ブラウザでクッキーをイネーブルにする必要があります。
- クライアントレス SSL VPN の URL が必要です。URL は、`https://address` 形式の `https` アドレスでなければなりません。`address` は、SSL VPN がイネーブルになっている ASA (またはロード バランシング クラスタ) のインターフェイスの IP アドレスまたは DNS ホスト名です。たとえば、`https://cisco.example.com` などです。



- クライアントレス SSL VPN のユーザー名とパスワードが必要です。



- (注) クライアントレス SSL VPN ではローカル印刷がサポートされていますが、VPN 経由による企業ネットワーク上のプリンタへの印刷はサポートされていません。

## クライアントレス SSL VPN フローティング ツールバーの使用

フローティングツールバーを使用すると、クライアントレス SSL VPN を簡単に使用できます。ツールバーを使用して、メインのブラウザ ウィンドウに影響を与えずに、URL の入力、ファイルの場所のブラウズ、設定済み Web 接続の選択ができます。

フローティング ツールバーは、現在のクライアントレス SSL VPN セッションを表します。**[Close]** ボタンをクリックすると、クライアントレス SSL VPN セッションの終了を求めるメッセージが ASA によって表示されます。



- ヒント テキスト フィールドにテキストを貼り付けるには、**Ctrl+V** を使用します (クライアントレス SSL VPN セッション中は、表示されるツールバー上での右クリックはオフになっています)。



- (注) ポップアップをブロックするようにブラウザが設定されている場合、フローティング ツールバーは表示できません。

## Web のブラウズ

クライアントレス SSL VPN を使用しても、すべてのサイトとの通信がセキュアになるわけではありません。[セキュリティ ヒントの通知 \(485 ページ\)](#) を参照してください。

クライアントレス SSL VPN での Web ブラウジングのルックアンドフィールは、ユーザーが使い慣れたものと異なる場合があります。次に例を示します。

- クライアントレス SSL VPN のタイトル バーが各 Web ページの上部に表示される。
- Web サイトへのアクセス方法：
  - クライアントレス SSL VPN ホーム ページ上の **[Enter Web Address]** フィールドに URL を入力する
  - クライアントレス SSL VPN ホーム ページ上にある設定済みの Web サイト リンクをクリックする
  - 上記 2 つのどちらかの方法でアクセスした Web ページ上のリンクをクリックする

- 保護されている Web サイトのユーザー名とパスワードが必要です。

特定のアカウントの設定によっては、次のようになる場合もあります。

- 一部の Web サイトがブロックされている
- 使用可能な Web サイトが、クライアントレス SSL VPN ホーム ページ上にリンクとして表示されるものに限られる

また、特定のアカウントの設定によっては、次のようになる場合もあります。

- 一部の Web サイトがブロックされている
- 使用可能な Web サイトが、クライアントレス SSL VPN ホーム ページ上にリンクとして表示されるものに限られる

## ネットワークのブラウズ（ファイル管理）

ユーザーは、組織ネットワークを介してファイルを見つける方法に慣れていない場合があります。



- 
- (注) コピー処理の進行中は、**Copy File to Server** コマンドを中断したり、別の画面に移動したりしないでください。コピー処理を中断すると、不完全なファイルがサーバーに保存される可能性があります。
- 

重要なポイントは次のとおりです。

- 共有リモート アクセス用にファイル アクセス権を設定する必要があります。
- 保護されているファイル サーバーのサーバー名とパスワードが必要です。
- フォルダとファイルが存在するドメイン、ワークグループ、およびサーバーの名前が必要です。



- 
- (注) クライアントレス SSL VPN を介してアクセスできるのは、共有フォルダと共有ファイルに限られます。
- 

## Remote File Explorer の使用

ユーザーは、Remote File Explorer を使用して、Web ブラウザから企業ネットワークをブラウズできます。ユーザーが Cisco SSL VPN ポータルページの [Remote File System] アイコンをクリックすると、ユーザーのシステムでアプレットが起動し、ツリーおよびフォルダビューにリモート ファイル システムが表示されます。



- (注) この機能を使用するには、ユーザーのマシンに Oracle Java ランタイム環境 (JRE) がインストールされ、Web ブラウザで Java がイネーブルになっている必要があります。リモートファイルの起動には、JRE 8u131 b11、7u141 b11、6u151 b10 以降が必要です。

ユーザーはブラウザで次を実行できます。

- リモート ファイル システムのブラウズ。
- ファイルの名前の変更。
- リモートファイルシステム内、およびリモートとローカルのファイルシステム間でのファイルの移動またはコピー。
- ファイルのバルク アップロードおよびダウンロードの実行。

ファイルをダウンロードするには、ブラウザでファイルをクリックして、[Operations] > [Download] を選択し、[Save] ダイアログで場所と名前を指定してファイルを保存します。

ファイルをアップロードするには、宛先フォルダをクリックして、[Operations] > [Upload] を選択し、[Open] ダイアログでファイルの場所と名前を指定します。

この機能には次の制限があります。

- ユーザーは、アクセスを許可されていないサブフォルダを表示できません。
- ユーザーがアクセスを許可されていないファイルは、ブラウザに表示されても移動またはコピーできません。
- ネストされたフォルダの最大の深さは 32 です。
- ツリー ビューでは、ドラッグ アンド ドロップのコピーがサポートされていません。
- Remote File Explorer の複数のインスタンスの間でファイルを移動するときは、すべてのインスタンスが同じサーバーを探索する必要があります (ルート共有)。
- Remote File Explorer は、1 つのフォルダに最大 1500 のファイルおよびフォルダを表示できます。フォルダがこの制限を超えた場合、フォルダは表示されません。

## ポート転送の使用

ポート フォワーディングを使用するには、ローカルにマッピングされたサーバーの IP アドレスとポート番号を使用してクライアント アプリケーションを設定する必要があります。

- アプリケーションを使用した後、ユーザーは [Close] アイコンをクリックして必ず [Application Access] ウィンドウを閉じる必要があります。このウィンドウを正しく閉じないと、Application Access またはアプリケーション自体がオフに切り替わる可能性があります。

## 始める前に

- macOS では、この機能をサポートしているのは Safari 11 以前のブラウザだけです。
- クライアントアプリケーションがインストールされている必要があります。
- ブラウザでクッキーをイネーブルにする必要があります。
- DNS 名を使用してサーバーを指定する場合、ホストファイルの変更に必要になるため、PC に対する管理者アクセス権が必要です。
- Oracle Java Runtime Environment (JRE) をインストールしておく必要があります。

JRE がインストールされていない場合は、ポップアップウィンドウが表示され、ユーザーに対して使用可能なサイトが示されます。まれに、Java 例外エラーで、ポートフォワーディングアプレットが失敗することがあります。このような状況が発生した場合は、次の手順を実行します。

1. ブラウザのキャッシュをクリアして、ブラウザを閉じます。
  2. Java アイコンがコンピュータのタスクバーに表示されていないことを確認します。
  3. Java のインスタンスをすべて閉じます。
  4. クライアントレス SSL VPN セッションを確立し、ポートフォワーディング Java アプレットを起動します。
- ブラウザで javascript をイネーブルにする必要があります。デフォルトでは有効に設定されています。
  - 必要に応じて、クライアントアプリケーションを設定する必要があります。



- (注) Microsoft Outlook クライアントの場合、この設定手順は不要です。Windows 以外のすべてのクライアントアプリケーションでは、設定が必要です。Windows アプリケーションの設定が必要かどうかを確認するには、[Remote Server] フィールドの値をチェックします。[Remote Server] フィールドにサーバーホスト名が含まれている場合、クライアントアプリケーションの設定は不要です。[Remote Server] フィールドに IP アドレスが含まれている場合、クライアントアプリケーションを設定する必要があります。

## 手順

- ステップ 1** クライアントレス SSL VPN セッションを開始して、[Home] ページの [Application Access] リンクをクリックします。[Application Access] ウィンドウが表示されます。
- ステップ 2** [Name] カラムで、使用するサーバー名を確認し、このサーバーに対応するクライアント IP アドレスとポート番号を [Local] カラムで確認します。

**ステップ3** この IP アドレスとポート番号を使用して、クライアントアプリケーションを設定します。設定手順は、クライアントアプリケーションによって異なります。

(注) クライアントレス SSL VPN セッション上で実行しているアプリケーションで URL (電子メールメッセージ内のものなど) をクリックしても、サイトがそのセッションで開くわけではありません。サイトをセッション上で開くには、その URL を [Enter Clientless SSL VPN (URL) Address] フィールドに貼り付けます。

## ポート転送を介した電子メールの使用

電子メールを使用するには、クライアントレス SSL VPN のホームページから Application Access を起動します。これにより、メールクライアントが使用できるようになります。



(注) IMAP クライアントの使用中にメールサーバーとの接続が中断したり、新しく接続を確立できない場合は、IMAP アプリケーションを終了してクライアントレス SSL VPN を再起動します。

アプリケーションアクセスおよびその他のメールクライアントの要件を満たしている必要があります。

## Web アクセスを介した電子メールの使用

次の電子メールアプリケーションがサポートされています。

- Microsoft Outlook Web App to Exchange Server 2010

OWA には、Internet Explorer 11 (以降)、または最新の Firefox が必要です。

- Exchange Server 2013 への Microsoft Outlook Web アクセス。

最適な結果を得るために、Internet Explorer 11 (以降) または最新の Firefox で OWA を使用してください。

- Louts iNotes



(注) Web ベースの電子メール製品がインストールされており、その他の Web ベースの電子メールアプリケーションも動作する必要がありますが、検証されていません。

## 電子メール プロキシを介した電子メールの使用

メールアプリケーションの使用方法和例については、「[クライアントレス SSL VPN を介した電子メールの使用 \(409 ページ\)](#)」を参照してください。

### はじめる前に

SSL 対応メールアプリケーションがインストールされている必要があります。

ASA SSL バージョンを TLSv1 Only に設定しないでください。Outlook および Outlook Express では TLS はサポートされません。

メールアプリケーションが正しく設定されている必要があります。

その他の SSL 対応クライアントも動作しますが、動作確認は行っていません。

## スマート トンネルの使用

スマート トンネルの使用に管理権限は必要ありません。



(注) ポート フォワーダの場合と異なり、Java は自動的にダウンロードされません。

- スマート トンネルを使用する場合、Windows では ActiveX または JRE、Mac OS X では Java Web Start が必要です。
- ブラウザでクッキーをイネーブルにする必要があります。
- ブラウザで javascript をイネーブルにする必要があります。
- Mac OS X では、フロントサイド プロキシはサポートされていません。
- サポートされているオペレーティング システムとブラウザだけを使用してください。
- TCP ソケットベースのアプリケーションだけがサポートされています。



## 第 20 章

# モバイル デバイスでのクライアントレス SSL VPN



(注) シスコは、ASA バージョン 9.17(1) で有効なクライアントレス SSL VPN の非推奨機能を発表しました。9.17(1) より前のリリースでは、限定的なサポートが継続されます。より堅牢で新しいソリューション（たとえば、リモート Duo ネットワークゲートウェイ、AnyConnect、リモートブラウザの分離機能など）への移行オプションに関する詳細なガイダンスを提供します。

- [モバイルデバイスでのクライアントレス SSL VPN の使用](#) (493 ページ)

## モバイル デバイスでのクライアントレス SSL VPN の使用

Pocket PC または他の認定されたモバイルデバイスからクライアントレス SSL VPN にアクセスできます。認定されたモバイルデバイスでクライアントレスの SSL VPN を使用するために、ASA 管理者またはクライアントレス SSL VPN ユーザーは特別なことを行う必要はありません。

クライアントレス SSL VPN のモバイルデバイスバージョンに応じて、次のような相違点があります。

- ポップアップのクライアントレス SSL VPN ウィンドウはバナー Web ページに置き換わっています。
- 標準のクライアントレス SSL VPN フローティング ツールバーがアイコンバーに置き換わっています。このバーには、[Go]、[Home]、および [Logout] の各種ボタンが表示されます。
- メインのクライアントレス SSL VPN ポータル ページに [Show Toolbar] アイコンがありません。
- クライアントレス SSL VPN のログアウト時に、警告メッセージで PIE ブラウザを正しく閉じる手順が表示されます。この手順に従わないで通常の方法でブラウザのウィンドウを閉じると、クライアントレス SSL VPN または HTTPS を使用するすべてのセキュア Web サイトから PIE が切断されません。

## モバイルでのクライアントレス SSL VPN の制限

- クライアントレス SSL VPN は OWA 2010 の基本認証をサポートする。OWA サーバーに基本認証を設定せずにクライアントレス SSL VPN ユーザーがこのサーバーにアクセスしようとするするとアクセスは拒否されます。
- サポートされていないクライアントレス SSL VPN の機能
  - Application Access および他の Java 依存の各種機能
  - HTTP プロキシ
  - Citrix Metaframe 機能 (PDA に対応する Citrix ICA クライアント ソフトウェアが装備されていない場合)





## 第 21 章

# クライアントレス SSL VPN のカスタマイズ



(注) シスコは、ASA バージョン 9.17(1) で有効なクライアントレス SSL VPN の非推奨機能を発表しました。9.17(1) より前のリリースでは、限定的なサポートが継続されます。より堅牢で新しいソリューション（たとえば、リモート Duo ネットワークゲートウェイ、AnyConnect、リモートブラウザの分離機能など）への移行オプションに関する詳細なガイダンスを提供します。

- [クライアントレス SSL VPN エンドユーザーの設定 \(495 ページ\)](#)
- [ブックマーク ヘルプのカスタマイズ \(509 ページ\)](#)

## クライアントレス SSL VPN エンドユーザーの設定

この項は、エンドユーザーのためにクライアントレス SSL VPN を設定するシステム管理者を対象にしています。ここでは、エンドユーザー インターフェイスをカスタマイズする方法、およびリモートシステムの設定要件と作業の概要を説明します。ユーザーがクライアントレス SSL VPN の使用を開始するために、ユーザーに伝える必要のある情報を明確にします。

### エンドユーザー インターフェイスの定義

クライアントレス SSL VPN エンドユーザー インターフェイスは一連の HTML パネルから構成されています。ユーザーは、ASA インターフェイスの IP アドレスを `https://address` 形式で入力することにより、クライアントレス SSL VPN にログインします。最初に表示されるパネルは、ログイン画面です。

### クライアントレス SSL VPN ホーム ページの表示

ユーザーがログインすると、ポータル ページが開きます。

ホームページには設定済みのクライアントレス SSL VPN 機能がすべて表示され、選択済みのロゴ、テキスト、および色が外観に反映されています。このサンプルホームページには、特定のファイル共有の指定機能以外のすべてのクライアントレス SSL VPN 機能が表示されています。ユーザーはこのホームページを使用して、ネットワークのブラウズ、URL の入力、特定の

Web サイトへのアクセス、および Application Access（ポート転送とスマート トンネル）による TCP アプリケーションへのアクセスを実行できます。

## クライアントレス SSL VPN の [Application Access] パネルの表示

ポート転送またはスマート トンネルを開始するには、[Application Access] ボックスの [Go] ボタンをクリックします。[Application Access] ウィンドウが開き、このクライアントレス SSL VPN 接続用に設定された TCP アプリケーションが表示されます。このパネルを開いたままでアプリケーションを使用する場合は、通常の方法でアプリケーションを起動します。



(注) ステートフル フェールオーバーでは、Application Access を使用して確立したセッションは保持されません。ユーザーはフェールオーバー後に再接続する必要があります。

## フローティング ツールバーの表示

次の図のフローティング ツールバーには、現在のクライアントレス SSL VPN セッションが表示されます。

図 13: クライアントレス SSL VPN フローティング ツールバー

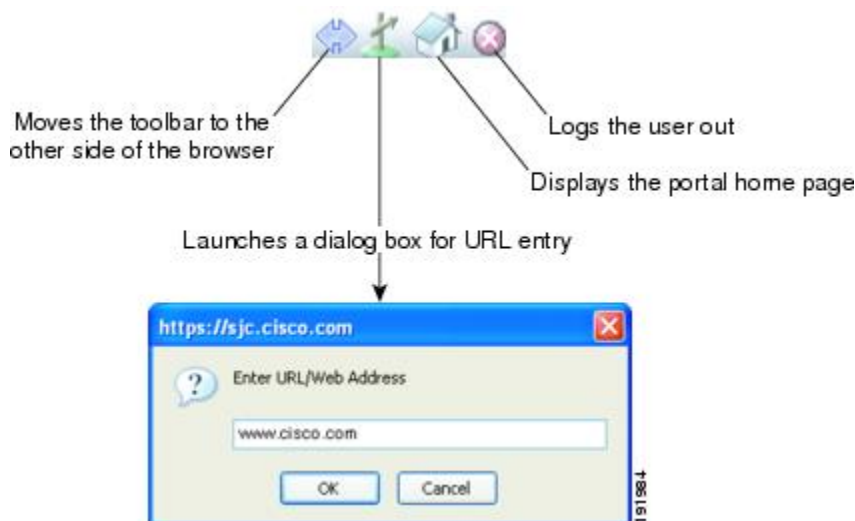

フローティング ツールバーの次の特性に注意してください。

- ツールバーを使用して、メインのブラウザ ウィンドウに影響を与えずに、URL の入力、ファイルの場所のブラウズ、設定済み Web 接続の選択ができます。
- ポップアップをブロックするようにブラウザが設定されている場合、フローティング ツールバーは表示できません。
- ツールバーを閉じると、クライアントレス SSL VPN セッションの終了を求めるメッセージが ASA によって表示されます。

## クライアントレス SSL VPN ページのカスタマイズ

クライアントレス SSL VPN ユーザーに表示されるポータル ページの外観を変更することができます。変更できる外観には、ユーザーがセキュリティアプライアンスに接続するときに表示される [Login] ページ、セキュリティアプライアンスのユーザー認証後に表示される [Home] ページ、ユーザーがアプリケーションを起動するときに表示される [Application Access] ウィンドウ、およびユーザーがクライアントレス SSL VPN セッションからログアウトするときに表示される [Logout] ページが含まれます。

ポータルページのカスタマイズ後は、このカスタマイゼーションを保存して、特定の接続プロファイル、グループ ポリシー、またはユーザーに適用できます。ASA をリロードするまで、またはクライアントレス SSL をオフに切り替えてから再度イネーブルにするまで、変更は適用されません。

いくつものカスタマイゼーションオブジェクトを作成、保存して、個々のユーザーまたはユーザー グループに応じてポータル ページの外観を変更するようにセキュリティ アプライアンスをイネーブル化できます。

## カスタマイゼーションについて

ASA は、カスタマイゼーションオブジェクトを使用して、ユーザー画面の外観を定義します。カスタマイゼーション オブジェクトは、リモート ユーザーに表示されるカスタマイズ可能なすべての画面項目に対する XML タグを含む XML ファイルからコンパイルされます。ASA ソフトウェアには、リモート PC にエクスポートできるカスタマイゼーションテンプレートが含まれています。このテンプレートを編集し、新しいカスタマイゼーションオブジェクトとして再び ASA にインポートできます。

カスタマイゼーション オブジェクトをエクスポートすると、XML タグを含む XML ファイルが、指定した URL に作成されます。カスタマイゼーション オブジェクトによって作成される *Template* という名前の XML ファイルには、空の XML タグが含まれており、新しいカスタマイゼーションオブジェクトを作成するための基礎として利用できます。このオブジェクトは、変更したりキャッシュメモリから削除したりすることはできませんが、エクスポートして編集し、新しいカスタマイゼーション オブジェクトとして再び ASA にインポートできます。

### カスタマイゼーションオブジェクト、接続プロファイル、およびグループ ポリシー

ユーザーが初めて接続するときには、接続プロファイル（トンネルグループ）で指定されたデフォルトのカスタマイゼーション オブジェクト (*DfltCustomization*) がログイン画面の表示方法を決定します。接続プロファイルリストがイネーブルになっている場合に、独自のカスタマイゼーションがある別のグループをユーザーが選択すると、その新しいグループのカスタマイゼーション オブジェクトを反映して画面が変わります。

リモートユーザーが認証された後は、画面の外観は、そのグループポリシーにカスタマイゼーション オブジェクトが割り当てられているかどうかによって決まります。

## カスタマイゼーションテンプレートのエクスポート

カスタマイゼーションオブジェクトをエクスポートすると、指定した URL に XML ファイルが作成されます。カスタマイゼーションテンプレート (*Template*) は、空の XML タグを含んでおり、新しいカスタマイゼーションオブジェクトを作成するためのベースになります。このオブジェクトは、変更したりキャッシュメモリから削除したりすることはできませんが、エクスポートして編集し、新しいカスタマイゼーションオブジェクトとして再び ASA にインポートできます。

### 手順

**ステップ 1** カスタマイゼーションオブジェクトをエクスポートし、XML タグを変更します。

```
export webvpn customization
```

**ステップ 2** ファイルを新しいオブジェクトとしてインポートします。

```
import webvpn customization
```

例：

次の例では、デフォルトのカスタマイゼーションオブジェクト (DfltCustomization) をエクスポートして、*dflt\_custom* という名前の XML ファイルを作成します。

```
hostname# export webvpn customization DfltCustomization tftp://209.165.200.225/dflt_custom
!!!!!!!!!!!!!!!!!!!!!!INFO: Customization object 'DfltCustomization' was exported to
tftp://10.86.240.197/dflt_custom
hostname#
```

## カスタマイゼーションテンプレートの編集

この項では、カスタマイゼーションテンプレートの内容を示して、便利な図を提供しています。これらを参照して、正しい XML タグをすばやく選択して、画面表示を変更できます。

テキストエディタまたは XML エディタを使用して、XML ファイルを編集できます。次の例は、カスタマイゼーションテンプレートの XML タグを示しています。一部の冗長タグは、見やすくするために削除してあります。

```
<custom>
  <localization>
    <languages>en, ja, zh, ru, ua</languages>
    <default-language>en</default-language>
  </localization>
  <auth-page>
    <window>
      <title-text l10n="yes"><![CDATA[SSL VPN Service</title-text>
    </window>
    <full-customization>
      <mode>disable</mode>
      <url></url>
```

```

</full-customization>
<language-selector>
  <mode>disable</mode>
  <title l10n="yes">Language:</title>
  <language>
    <code>en</code>
    <text>English</text>
  </language>
  <language>
    <code>zh</code>
    <text>(Chinese)</text>
  </language>
  <language>
    <code>ja</code>
    <text>(Japanese)</text>
  </language>
  <language>
    <code>ru</code>
    <text>(Russian)</text>
  </language>
  <language>
    <code>ua</code>
    <text>(Ukrainian)</text>
  </language>
</language-selector>
<logon-form>
  <title-text l10n="yes"><![CDATA[Login</title-text>
  <title-background-color><![CDATA[#666666</title-background-color>
  <title-font-color><![CDATA[#ffffff</title-font-color>
  <message-text l10n="yes"><![CDATA[Please enter your username and
password.</message-text>
  <username-prompt-text l10n="yes"><![CDATA[USERNAME:</username-prompt-text>
  <password-prompt-text l10n="yes"><![CDATA[PASSWORD:</password-prompt-text>
  <internal-password-prompt-text l10n="yes">Internal
Password:</internal-password-prompt-text>
  <internal-password-first>no</internal-password-first>
  <group-prompt-text l10n="yes"><![CDATA[GROUP:</group-prompt-text>
  <submit-button-text l10n="yes"><![CDATA[Login</submit-button-text>
  <title-font-color><![CDATA[#ffffff</title-font-color>
  <title-background-color><![CDATA[#666666</title-background-color>
  <font-color>#000000</font-color>
  <background-color>#ffffff</background-color>
  <border-color>#858A91</border-color>
</logon-form>
<logout-form>
  <title-text l10n="yes"><![CDATA[Logout</title-text>
  <message-text l10n="yes"><![CDATA[Goodbye.<br>

For your own security, please:<br>

<li>Clear the browser's cache

<li>Delete any downloaded files

<li>Close the browser's window</message-text>
  <login-button-text l10n="yes">Logon</login-button-text>
  <hide-login-button>no</hide-login-button>
  <title-background-color><![CDATA[#666666</title-background-color>
  <title-font-color><![CDATA[#ffffff</title-font-color>
  <title-font-color><![CDATA[#ffffff</title-font-color>
  <title-background-color><![CDATA[#666666</title-background-color>
  <font-color>#000000</font-color>
  <background-color>#ffffff</background-color>
  <border-color>#858A91</border-color>

```

```

</logout-form>
<title-panel>
  <mode>enable</mode>
  <text l10n="yes"><![CDATA[SSL VPN Service</text>
  <logo-url l10n="yes">/+CSCOU+/cisco_logo.gif</logo-url>
  <gradient>yes</gradient>
  <style></style>
  <background-color><![CDATA[#ffffff</background-color>
  <font-size><![CDATA[larger</font-size>
  <font-color><![CDATA[#800000</font-color>
  <font-weight><![CDATA[bold</font-weight>
</title-panel>
<info-panel>
  <mode>disable</mode>
  <image-url l10n="yes">/+CSCOU+/clear.gif</image-url>
  <image-position>above</image-position>
  <text l10n="yes"></text>
</info-panel>
<copyright-panel>
  <mode>disable</mode>
  <text l10n="yes"></text>
</copyright-panel>
</auth-page>
<portal>
  <title-panel>
    <mode>enable</mode>
    <text l10n="yes"><![CDATA[SSL VPN Service</text>
    <logo-url l10n="yes">/+CSCOU+/cisco_logo.gif</logo-url>
    <gradient>yes</gradient>
    <style></style>
    <background-color><![CDATA[#ffffff</background-color>
    <font-size><![CDATA[larger</font-size>
    <font-color><![CDATA[#800000</font-color>
    <font-weight><![CDATA[bold</font-weight>
  </title-panel>
  <browse-network-title l10n="yes">Browse Entire Network</browse-network-title>
  <access-network-title l10n="yes">Start AnyConnect</access-network-title>
  <application>
    <mode>enable</mode>
    <id>home</id>
    <tab-title l10n="yes">Home</tab-title>
    <order>1</order>
  </application>
  <application>
    <mode>enable</mode>
    <id>web-access</id>
    <tab-title l10n="yes"><![CDATA[Web Applications</tab-title>
    <url-list-title l10n="yes"><![CDATA[Web Bookmarks</url-list-title>
    <order>2</order>
  </application>
  <application>
    <mode>enable</mode>
    <id>file-access</id>
    <tab-title l10n="yes"><![CDATA[Browse Networks</tab-title>
    <url-list-title l10n="yes"><![CDATA[File Folder Bookmarks</url-list-title>
    <order>3</order>
  </application>
  <application>
    <mode>enable</mode>
    <id>app-access</id>
    <tab-title l10n="yes"><![CDATA[Application Access</tab-title>
    <order>4</order>
  </application>
</application>

```

```

        <mode>enable</mode>
        <id>net-access</id>
        <tab-title l10n="yes">AnyConnect</tab-title>
        <order>4</order>
    </application>
    <application>
        <mode>enable</mode>
        <id>help</id>
        <tab-title l10n="yes">Help</tab-title>
        <order>1000000</order>
    </application>
    <toolbar>
        <mode>enable</mode>
        <logout-prompt-text l10n="yes">Logout</logout-prompt-text>
        <prompt-box-title l10n="yes">Address</prompt-box-title>
        <browse-button-text l10n="yes">Browse</browse-button-text>
        <username-prompt-text l10n="yes"></username-prompt-text>
    </toolbar>
    <column>
        <width>100%</width>
        <order>1</order>
    </column>
    <pane>
        <type>TEXT</type>
        <mode>disable</mode>
        <title></title>
        <text></text>
        <notitle></notitle>
        <column></column>
        <row></row>
        <height></height>
    </pane>
    <pane>
        <type>IMAGE</type>
        <mode>disable</mode>
        <title></title>
        <url l10n="yes"></url>
        <notitle></notitle>
        <column></column>
        <row></row>
        <height></height>
    </pane>
    <pane>
        <type>HTML</type>
        <mode>disable</mode>
        <title></title>
        <url l10n="yes"></url>
        <notitle></notitle>
        <column></column>
        <row></row>
        <height></height>
    </pane>
    <pane>
        <type>RSS</type>
        <mode>disable</mode>
        <title></title>
        <url l10n="yes"></url>
        <notitle></notitle>
        <column></column>
        <row></row>
        <height></height>
    </pane>
    <url-lists>
        <mode>group</mode>

```

```

</url-lists>
<home-page>
  <mode>standard</mode>
  <url></url>
</home-page>
</portal>
</custom>

```

次の図に、[Login] ページとページをカスタマイズする XML タグを示します。これらのタグはすべて、上位レベルのタグ `<auth-page>` にネストされています。

図 14: [Login] ページと関連 XML タグ

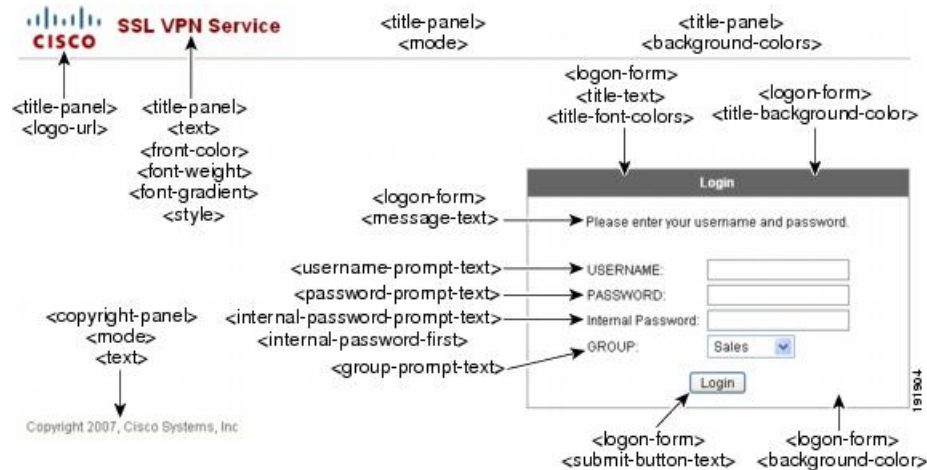

次の図に、[Login] ページで使用可能な言語セクタ ドロップダウンリストと、この機能をカスタマイズするための XML タグを示します。これらのタグはすべて、上位レベルの `<auth-page>` タグにネストされています。

図 15: [Login] 画面の言語セクタと関連 XML タグ



次の図に、[Login] ページで使用できる Information Panel とこの機能をカスタマイズするための XML タグを示します。この情報は [Login] ボックスの左側または右側に表示されます。これらのタグは、上位レベルの `<auth-page>` タグにネストされています。



図 16: [Login] 画面の [Information Panel] と関連 XML タグ

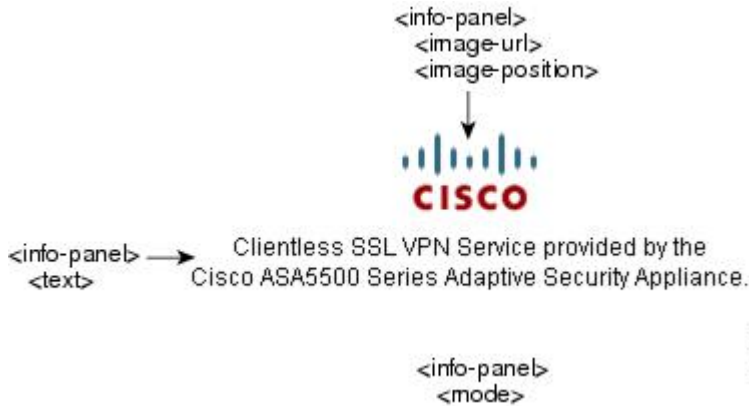

次の図に、ポータルページとこの機能をカスタマイズするための XML タグを示します。これらのタグは、上位レベルの `<auth-page>` タグにネストされています。

図 17: [Portal] ページと関連 XML タグ

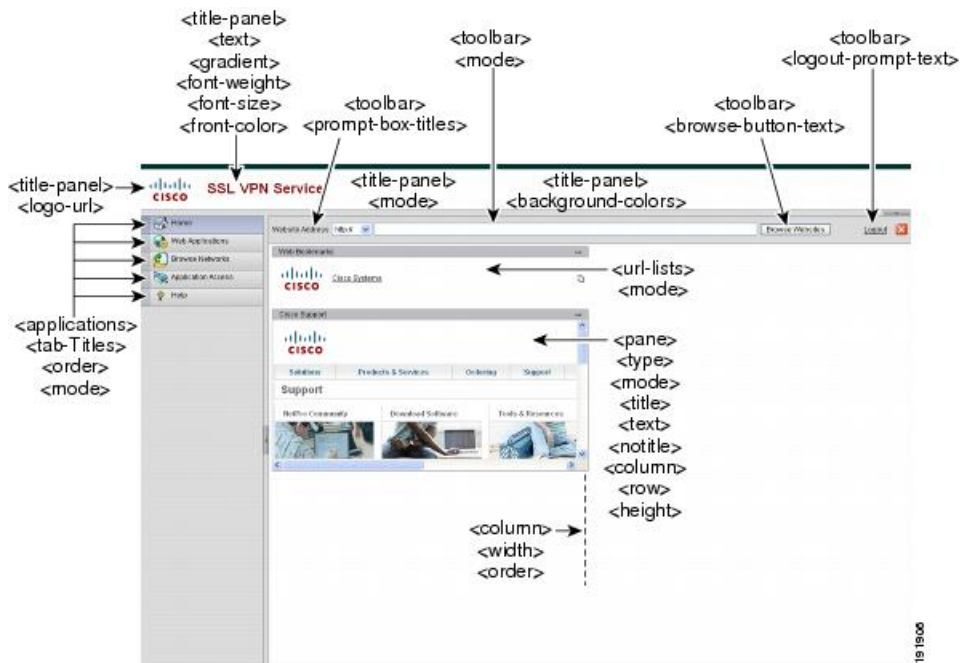

## カスタマイゼーションオブジェクトのインポート

XML ファイルを編集して保存したら、ASA のキャッシュメモリにインポートします。カスタマイゼーションオブジェクトをインポートするとき、ASA は XML コードの有効性をチェックします。コードが有効な場合、ASA はそのオブジェクトをキャッシュメモリ内の非表示の場所に保存します。

```
import webvpn customization
```



次の例では、トンネルグループクライアントレス SSL VPN コンフィギュレーションモードを開始し、接続プロファイル *cisco\_telecommutes* に対してカスタマイゼーション *cisco* をイネーブルにします。

```
hostname(config)# tunnel-group cisco_telecommuters webvpn-attributes
hostname(tunnel-group-webvpn)# customization cisco
```

次の例では、グループポリシークライアントレス SSL VPN コンフィギュレーションモードを開始し、セキュリティアプライアンスにカスタマイゼーションのリストのクエリーを実行し、グループポリシー *cisco\_sales* に対してカスタマイゼーション *cisco* をイネーブルにします。

```
hostname(config)# group-policy cisco_sales attributes
hostname(config-group-policy)# webvpn
hostname(config-username-webvpn)# customization value ?
config-username-webvpn mode commands/options:
Available configured customization profiles:
  DfltCustomization
  cisco
hostname(config-group-webvpn)# customization value cisco
```

次の例では、ユーザー名クライアントレス SSL VPN コンフィギュレーションモードを開始し、ユーザー *cisco\_employee* に対してカスタマイゼーション *cisco* をイネーブルにします。

```
hostname(config)# username cisco_employee attributes
hostname(config-username)# webvpn
hostname(config-username-webvpn)# customization value cisco
```

**ステップ 4** (任意) コンフィギュレーションからコマンドを削除して、接続プロファイルからカスタマイゼーションを削除します。

```
[no] customization name
```

**ステップ 5** (任意) コンフィギュレーションからコマンドを削除して、デフォルトに戻します。

```
[no] customization {none | value name}
```

**ステップ 6** 既存のカスタマイゼーションのリストを表示します。

```
customization ?
```

## ログイン画面の高度なカスタマイゼーション

提供されるログイン画面の特定の画面要素を変更するのではなく、独自のカスタムログイン画面を使用する場合は、フル カスタマイゼーション機能を使用してこの高度なカスタマイゼーションを実行できます。

フル カスタマイゼーション機能を使用して、独自のログイン画面に HTML を配置し、ASA で関数を呼び出す Cisco HTML コードを挿入します。これにより、Login フォームと言語セレクト ドロップダウン リストが作成されます。

この項では、独自の HTML コードを作成するために必要な修正、および ASA でユーザー独自のコードを使用するために設定する必要があるタスクについて説明します。

次の図に、クライアントレス SSL VPN ユーザーに表示される標準の Cisco ログイン画面を示します。Login フォームは、HTML コードで呼び出す関数によって表示されます。

図 18: 標準の Cisco [Login] ページ

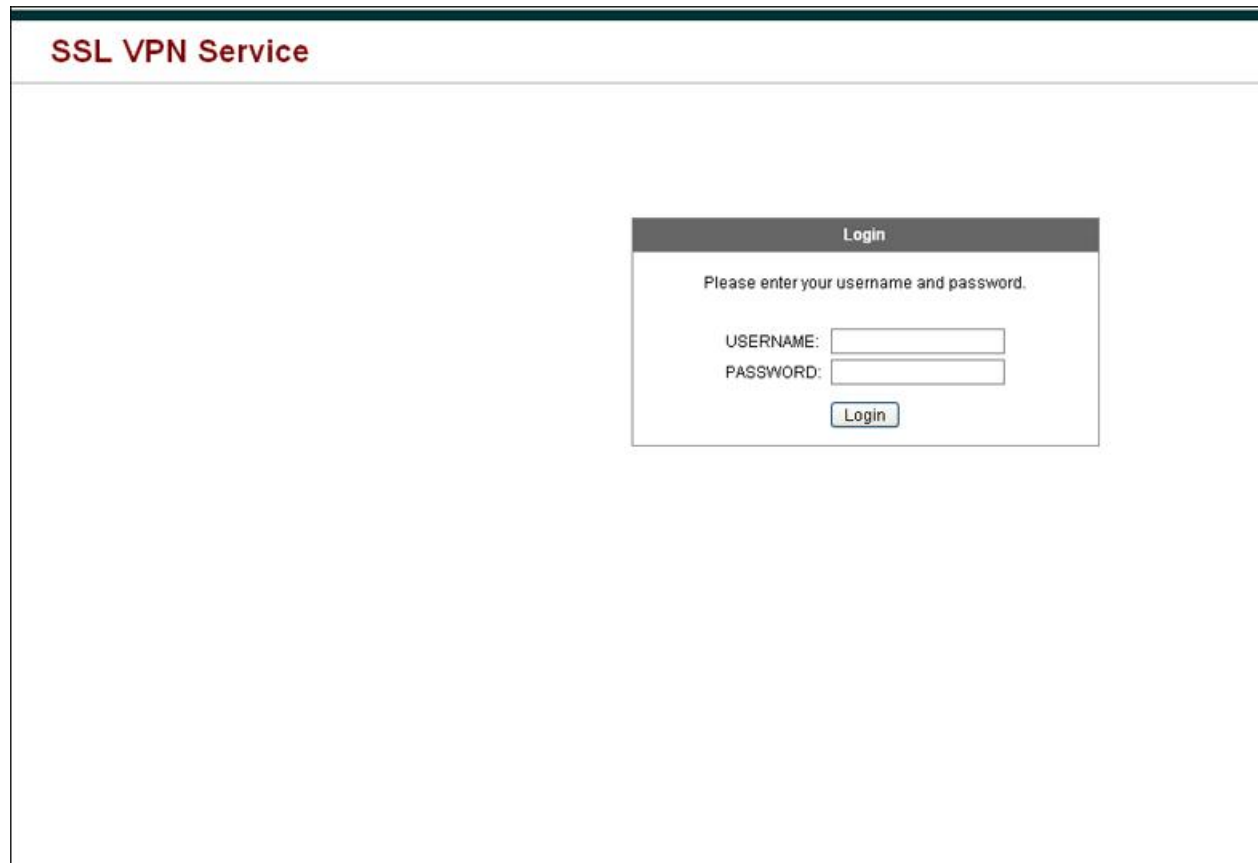

The screenshot shows a web page titled "SSL VPN Service". In the center, there is a "Login" form. The form has a dark header with the word "Login" in white. Below the header, it says "Please enter your username and password." There are two input fields: "USERNAME:" and "PASSWORD:". Below the input fields is a "Login" button.

次の図に、[Language Selector] ドロップダウンリストを示します。この機能は、クライアントレス SSL VPN ユーザーにはオプションとなっており、ログイン画面の HTML コード内の関数によっても呼び出されます。

図 19: 言語セレクタ ドロップダウン リスト



次の図に、フル カスタマイゼーション機能によって有効化される簡単なカスタム ログイン画面の例を示します。

図 20: ログイン画面のフル カスタマイゼーション例

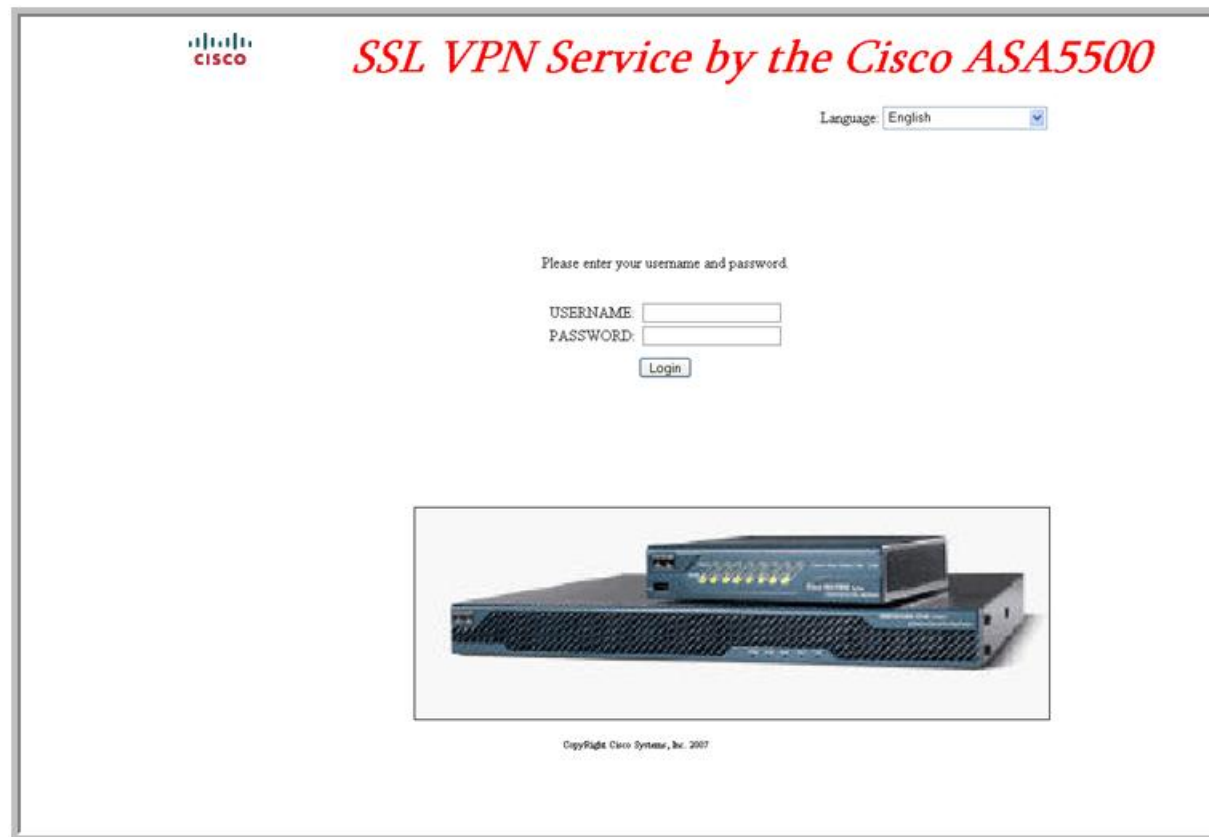

次の HTML コードは例として使用され、表示するコードです。

```
<head>
<meta http-equiv="Content-Type" content="text/html; charset=UTF-8">
<title>New Page 3</title>
<base target="_self">
</head>
```

```

<p align="center">
<font face="Snap
ITC" size="6" color="#FF00FF">
</font><font face="Snap ITC" color="#FF00FF" size="7"> </font><i><b><font color="#FF0000"
size="7" face="Sylfaen"> SSL VPN Service by the Cisco ASA5500</font></b></i></p>

<body onload="cscs_ShowLoginForm('lform');cscs_ShowLanguageSelector('selector')">

<table>

<tr><td colspan=3 height=20 align=right><div id="selector" style="width:
300px"></div></td></tr>
<tr><td></td><td></td><td></td></tr>
<tr>
<td height="379"></td>
<td height="379"></td>
<td align=middle valign=middle>
<div id=lform >
<p> </p>
<p> </p>
<p> </p>
<p>Loading...</p>
</div>
</td>
</tr>
<tr>
<td width="251"></td>
<td width="1"></td>
<td align=right valign=right width="800">

</td></tr>

</table>

```

字下げされたコードは、画面に Login フォームと言語セクタを挿入します。関数 **cscs\_ShowLoginForm('lform')** は Login フォームを挿入します。**cscs\_ShowLanguageSelector('selector')** は、言語セクタを挿入します。

## HTML ファイルの変更

### 手順

- ステップ 1** ファイルに **login.inc** という名前を付けます。ファイルをインポートすると、ASA はこのファイル名をログイン画面として認識します。
- ステップ 2** このファイルで使用されるイメージのパスを変更して、**/+CSCOU+/** を含めます。  
認証前にリモート ユーザーに表示するファイルは、パス **/+CSCOU+/** で表される ASA キャッシュメモリの特定の領域に配置する必要があります。そのため、このファイルにある各イメージのソースはこのパスに含める必要があります。

次に例を示します。

```
src="/+CSCOU+/asa5520.gif"
```

**ステップ 3** 下記の特別な HTML コードを挿入します。このコードには、Login フォームと言語セクタを画面に挿入する前述のシスコの関数が含まれています。

```
<body onload="cscso_ShowLoginForm('lform');cscso_ShowLanguageSelector('selector')">

<table>

<tr><td colspan=3 height=20 align=right><div id="selector" style="width:
300px"></div></td></tr>
<tr><td></td><td></td><td></td></tr>
<tr>
<td height="379"></td>
<td height="379"></td>
<td align=middle valign=middle>
<div id=lform >
<p> </p>
<p> </p>
<p> </p>
<p>Loading...</p>
</div>
</td>
</tr>
<tr>
<td width="251"></td>
<td width="1"></td>
<td align=right valign=right width="800">

</td></tr>

</table>
```

## ブックマーク ヘルプのカスタマイズ

ASA は、選択された各ブックマークのアプリケーションパネルにヘルプの内容を表示します。これらのヘルプ ファイルをカスタマイズしたり、他の言語でヘルプ ファイルを作成したりできます。次に、後続のセッション中に表示するために、ファイルをフラッシュメモリにインポートします。事前にインポートしたヘルプコンテンツファイルを取得して、変更し、フラッシュメモリに再インポートすることもできます。

各アプリケーションのパネルには、事前に設定されたファイル名を使用して独自のヘルプファイルコンテンツが表示されます。今後、各ファイルは、ASA のフラッシュメモリ内の `/+CSCOE+/help/language/` という URL に置かれます。次の表に、VPN セッション用に保守できる各ヘルプ ファイルの詳細を示します。

表 28: VPN アプリケーションのヘルプファイル

アプリケーションタイプ	パネル	セキュリティアプライアンスのフラッシュメモリ内のヘルプファイルの URL	シスコが提供するヘルプファイルに英語版があるか
規格	Application Access	/+CSCOE+/help/language/app-access-hlp.inc	あり
規格	Browse Networks	/+CSCOE+/help/language/file-access-hlp.inc	あり
規格	AnyConnect Client	/+CSCOE+/help/language/net-access-hlp.inc	あり
規格	Web Access	/+CSCOE+/help/language/web-access-hlp.inc	あり
プラグイン	MetaFrame Access	/+CSCOE+/help/language/ica-hlp.inc	なし
プラグイン	Terminal Servers	/+CSCOE+/help/language/rdp-hlp.inc	あり
プラグイン	Telnet/SSH Servers	/+CSCOE+/help/language/ssh,telnet-hlp.inc	あり
プラグイン	VNC Connections	/+CSCOE+/help/language/vnc-hlp.inc	あり

*language* は、ブラウザに表示される言語の省略形です。このフィールドは、ファイル変換には使用されません。ファイル内で使用される言語を示します。特定の言語コードを指定するには、ブラウザに表示される言語のリストからその言語の省略形をコピーします。たとえば、次の手順のいずれかを使用すると、ダイアログウィンドウに言語と関連の言語コードが表示されます。

- Internet Explorer を起動して、[Tools] > [Internet Options] > [Languages] > [Add] を選択します。
- Mozilla Firefox を起動して、[Tools] > [Options] > [Advanced] > [General] を選択し、[Languages] の隣にある [Choose] をクリックして、[Select a language to add] をクリックします。

## フラッシュメモリへのヘルプファイルのインポート

### 手順

クライアントレス SSL VPN セッションで表示するために、フラッシュメモリにヘルプコンテンツ ファイルをインポートします。

```
import webvpn webcontent destination_url source_url
```

- *destination\_url* は、「セキュリティアプライアンスのフラッシュメモリ内のヘルプファイルの URL」列の文字列です。



- *source\_url* は、インポートするファイルの URL です。有効なプレフィックスは、ftp://、http://、および tftp:// です。

#### 例

次の例では、TFTP サーバー（209.165.200.225）からヘルプファイル *app-access-hlp.inc* をフラッシュメモリにコピーします。この URL には英語の省略形である *en* が含まれています。

```
hostname# import webvpn webcontent /+CSCOE+/help/en/app-access-hlp.inc
tftp://209.165.200.225/app-access-hlp.inc
```

## フラッシュメモリにインポートされているヘルプファイルのエクスポート

#### 手順

後で編集するために事前にインポートしたヘルプコンテンツファイルを取得します。

```
export webvpn webcontent source_url destination_url
```

- *source\_url* は、「セキュリティアプライアンスのフラッシュメモリ内のヘルプファイルの URL」の文字列です。
- *destination\_url* は **the target URL** です。有効なプレフィックスは、ftp:// と tftp:// です。最大文字数は 255 です。

#### 例

次の例では、[Browser Networks] パネルに表示される英語のヘルプファイル *file-access-hlp.inc* を TFTP サーバー（209.165.200.225）にコピーします。

```
hostname# export webvpn webcontent /+CSCOE+/help/en/file-access-hlp.inc
tftp://209.165.200.225/file-access-hlp.inc
```

## 言語変換について

ASA は、クライアントレス SSL VPN セッション全体に対する言語変換機能を備えています。これには、ログイン、ログアウト バナー、およびプラグインおよび AnyConnect などの認証後

に表示されるポータル ページが含まれます。リモート ユーザーに可視である機能エリアとこれらのメッセージは、変換ドメイン内にまとめられています。次の表に、変換ドメインおよび、変換される機能領域を示します。

言語変換ドメインのオプション

変換ドメイン	変換される機能エリア
AnyConnect	Cisco AnyConnect VPN クライアントのユーザー インターフェイスに表示されるメッセージ。
バナー	クライアントレス接続でVPNアクセスが拒否される場合に表示されるメッセージ。
CSD	Cisco Secure Desktop (CSD) のメッセージ。
customization	ログイン ページ、ログアウト ページ、ポータル ページのメッセージ、およびユーザーによるカスタマイズが可能なすべてのメッセージ。
plugin-ica	Citrix プラグインのメッセージ。
plugin-rdp	Remote Desktop Protocol プラグインのメッセージ。
plugin-rdp2	Java Remote Desktop Protocol プラグインのメッセージ。
plugin-telnet,ssh	Telnet および SSH プラグインのメッセージ。
plugin-vnc	VNC プラグインのメッセージ。
PortForwarder	ポート フォワーディング ユーザーに表示されるメッセージ。
url-list	ユーザーがポータル ページの URL ブックマークに指定するテキスト。
webvpn	カスタマイズできないすべてのレイヤ7メッセージ、AAA メッセージ、およびポータル メッセージ。

ASA には、標準機能の一部である各ドメイン用の変換テーブルテンプレートが含まれています。プラグインのテンプレートはプラグインともに含まれており、独自の変換ドメインを定義します。

変換ドメインのテンプレートをエクスポートできます。これで、入力する URL にテンプレートの XML ファイルが作成されます。このファイルのメッセージフィールドは空です。メッセージを編集して、テンプレートをインポートし、フラッシュ メモリに置かれる新しい変換テーブル オブジェクトを作成できます。

既存の変換テーブルをエクスポートすることもできます。作成した XML ファイルに事前に編集したメッセージが表示されます。この XML ファイルを同じ言語名で再インポートすると、新しいバージョンの変換テーブルが作成され、以前のメッセージが上書きされます。

一部のテンプレートはスタティックですが、ASA の設定に基づいて変化するテンプレートもあります。クライアントレス ユーザーのログオンおよびログアウト ページ、ポータル ページ、

および URL ブックマークはカスタマイズが可能なため、**ASA generates the customization** および **url-list** は変換ドメインテンプレートをダイナミックに生成し、テンプレートは変更内容をこれらの機能エリアに自動的に反映させます。

変換テーブルを作成した後、このテーブルを使用して、カスタマイゼーションオブジェクトを作成し、グループポリシーまたはユーザー属性に適用できます。AnyConnect 変換ドメイン以外では、カスタマイゼーションオブジェクトを作成し、そのオブジェクトで使用する変換テーブルを識別し、グループポリシーまたはユーザーに対してそのカスタマイゼーションを指定するまで、変換テーブルは影響を及ぼすことなく、ユーザー画面のメッセージは変換されません。AnyConnect ドメインの変換テーブルに対する変更は、ただちに AnyConnect クライアントユーザーに表示されます。

## 変換テーブルの作成

シングル コンテキスト モードおよびマルチ コンテキスト モードの両方で変換テーブルを作成できます。

### 手順

**ステップ 1** コンピュータに変換テーブルテンプレートをエクスポートします。

#### **export webvpn translation-table**

例：

次の例では、使用可能な変換テーブルテンプレートを示し、クライアントレス SSL VPN セッションのユーザーに表示されるメッセージに影響を及ぼす customization ドメインのテンプレートをエクスポートします。作成される XML ファイルのファイル名は *portal* (ユーザー指定) で、次の空のメッセージフィールドが含まれています。

```
hostname# show import webvpn translation-table
Translation Tables' Templates:
customization
AnyConnect

PortForwarder
url-list
webvpn
Citrix-plugin
RPC-plugin
Telnet-SSH-plugin
VNC-plugin

Translation Tables:

hostname# export webvpn translation-table customization template
tftp://209.165.200.225/portal
```

**ステップ 2** 変換テーブルの XML ファイルを編集します。

例：

次の例は、*portal* としてエクスポートされたテンプレートの一部を示しています。この出力の最後には、メッセージのメッセージ ID フィールド (*msgid*) とメッセージ文字列フィールド (*msgstr*) が含まれています。このメッセージは、ユーザーがクライアントレス SSL VPN セッションを確立するときにポータルページに表示されます。完全なテンプレートには、多くのメッセージフィールドのペアが含まれています。

```
# Copyright (C) 2006 by Cisco Systems, Inc.
#
#, fuzzy
msgid ""
msgstr ""
"Project-Id-Version: ASA\n"
"Report-Msgid-Bugs-To: vkamyshe@cisco.com\n"
"POT-Creation-Date: 2007-03-12 18:57 GMT\n"
"PO-Revision-Date: YEAR-MO-DA HO:MI+ZONE\n"
>Last-Translator: FULL NAME <EMAIL@ADDRESS>\n"
"Language-Team: LANGUAGE <LL@li.org>\n"
"MIME-Version: 1.0\n"
"Content-Type: text/plain; charset=UTF-8\n"
"Content-Transfer-Encoding: 8bit\n"

#: DfltCustomization:24 DfltCustomization:64
msgid "Clientless SSL VPN Service"
msgstr ""
```

**ステップ 3** 変換テーブルをインポートします。

#### **import webvpn translation-table**

例：

次の例では、XML ファイルをインポートします。*es-us* は米国スペイン語の省略形です。

```
hostname# import webvpn translation-table customization language es-us
tftp://209.165.200.225/portal
hostname# !!!!!!!!!!!!!!!!!!!!!!!!!!!!!!!!!!!!!!!!!!!!!!!
hostname# show import webvpn translation-table
Translation Tables' Templates:
AnyConnect
PortForwarder

customization
keepout
url-list
webvpn
Citrix-plugin
RPC-plugin
Telnet-SSH-plugin
VNC-plugin

Translation Tables:
es-us customization
```

AnyConnect ドメインの変換テーブルをインポートする場合、変更内容はすぐに有効になります。その他のドメインの変換テーブルをインポートする場合は、カスタマイゼーション オブ

ジェクトを作成し、そのオブジェクトで使用する変換テーブルを指定して、グループポリシーまたはユーザーに対してカスタマイゼーションオブジェクトを指定する必要があります。

## カスタマイゼーションオブジェクトでの言語の参照

ここでは、カスタマイゼーションテンプレートを参照できるように、エクスポートし、編集して、カスタマイゼーションオブジェクトとしてインポートする方法について説明します。

### 始める前に

カスタマイゼーションオブジェクトでこれらの変換テーブルを正しく呼び出すには、テーブルが同じ名前ですでにインポートされている必要があります。これらの名前は、ブラウザの言語オプションと互換性がある必要があります。

### 手順

**ステップ 1** 編集作業ができる URL にカスタマイゼーションテンプレートをエクスポートします。

#### **export webvpn customization template**

次の例では、テンプレートをエクスポートし、指定した URL に *sales* のコピーを作成します。

```
hostname# export webvpn customization template tftp://209.165.200.225/sales
```

**ステップ 2** カスタマイゼーションテンプレートの XML コードの 2 つのエリアが変換テーブルに関係します。カスタマイゼーションテンプレートを編集し、以前インポートした変換テーブルを参照します。

次の例では、使用する変換テーブルを指定します。

- XML コードの `<languages>` タグの後に、変換テーブルの名前を続けます。この例では、`en`、`ja`、`zh`、`ru`、および `ua` です。
- `<default-language>` タグによって、リモートユーザーが ASA に接続したときに最初に表示する言語を指定します。上のコード例では、言語は英語です。

```
<localization>  
  <languages>en,ja,zh,ru,ua</languages>  
  <default-language>en</default-language>  
</localization>
```

次の例は、言語セレクタの表示に影響を与え、`<language selector>` タグとそれに関連する `<language>` タグにより、言語セレクタをイネーブルにしてカスタマイズします。

- タググループ `<language-selector>` には、言語セレクトアの表示をイネーブルおよびディセーブルにする `<mode>` タグや、`<title>` 言語を一覧表示するドロップダウンボックスのタイトルを指定するタグが含まれます。
- タググループ `<language>` には、`<code>` タグと `<text>` タグが含まれており、言語セクタドロップダウンボックスに表示される言語名と特定の変換テーブルをマッピングします。

```
<auth-page>
....
  <language-selector>
    <mode>enable</mode>
    <title l10n="yes">Language:</title>
    <language>
      <code>en</code>
      <text>English</text>
    </language>
    <language>
      <code>es-us</code>
      <text>Spanish</text>
    </language>
  </language-selector>
```

**ステップ 3** 変更を行った後ファイルを保存します。

**ステップ 4** 新しいオブジェクトとしてカスタマイゼーションテンプレートをインポートします。

#### **import webvpn customization**

例：

**ステップ 5** 新しいカスタマイゼーションオブジェクト *sales* を表示します。

#### **show import webvpn customization**

例：

```
hostname# import webvpn customization sales tftp://209.165.200.225/sales
hostname# !!!!!!!!!!!!!!!!!!!!!!!!!!!!!!!!!!!!!!!!!!!!!!!
```

## カスタマイゼーションオブジェクトを使用するためのグループポリシーまたはユーザー属性の変更

ここでは、特定のグループまたはユーザーに対して変更をアクティブにする方法について説明します。

手順

**ステップ 1** クライアントレス SSL VPN コンフィギュレーションモードに切り替えます。

#### **webvpn**

**ステップ 2** グループポリシーのクライアントレス SSL VPN コンフィギュレーションモードに切り替えます。

**group-policy webvpn**

**ステップ 3** カスタマイゼーションオブジェクトをイネーブルにします。

**customization**

---

### 例

次の例は、グループポリシー `sales` でカスタマイゼーションオブジェクト `sales` がイネーブルになっていることを示しています。

```
hostname(config)# group-policy sales attributes
hostname(config-group-policy)# webvpn
hostname(config-group-webvpn)# customization value sales
```







## 第 22 章

# クライアントレス SSL VPN のトラブルシューティング



(注) シスコは、ASA バージョン 9.17(1) で有効なクライアントレス SSL VPN の非推奨機能を発表しました。9.17(1) より前のリリースでは、限定的なサポートが継続されます。より堅牢で新しいソリューション（たとえば、リモート Duo ネットワークゲートウェイ、AnyConnect、リモートブラウザの分離機能など）への移行オプションに関する詳細なガイダンスを提供します。

- [Application Access 使用時の hosts ファイルエラーからの回復](#) (519 ページ)
- [WebVPN 条件付きデバッグ](#) (523 ページ)
- [データのキャプチャ](#) (524 ページ)
- [クライアントレス SSL VPN セッションクッキーの保護](#) (525 ページ)

## Application Access 使用時の hosts ファイルエラーからの回復

Application Access の実行の妨げになる hosts ファイルエラーを回避するために、Application Access を使用し終わったら、Application Access ウィンドウを必ず閉じるようにします。ウィンドウを閉じるには、[Close] アイコンをクリックします。

Application Access が正しく終了しなかった場合は、hosts ファイルは、クライアントレス SSL VPN 用にカスタマイズされた状態のままになっています。ユーザーが次に Application Access を起動するときに、クライアントレス SSL VPN は hosts.webvpn ファイルを検索することで、Application Access の状態をチェックします。hosts.webvpn ファイルが検出されると、「Backup HOSTS File Found」というエラーメッセージが表示され、Application Access が一時的にオフに切り替わります。

Application Access が異常終了した場合は、リモートアクセスクライアント/サーバーアプリケーションが不安定な状態になります。クライアントレス SSL VPN を使用せずにこれらのアプリケーションを起動しようとすると、正しく動作しない場合があります。通常の接続先のホ

ストが使用できなくなる場合があります。一般にこのような状況は、自宅からリモートでアプリケーションを実行し、Application Access ウィンドウを終了せずにコンピュータをシャットダウンし、その後職場でそのアプリケーションを実行しようとした場合に発生します。

Application Access ウィンドウを正しく閉じないと、次のエラーが発生する可能性があります。

- 次に Application Access を起動しようとしたときに、Application Access がオフに切り替わっている可能性があり、「Backup HOSTS File Found」エラーメッセージが表示される。
- アプリケーションをローカルで実行している場合でも、アプリケーション自体がオフに切り替わっているか、または動作しない。

このようなエラーは、Application Access ウィンドウを不適切な方法で終了したことが原因です。次に例を示します。

- Application Access の使用中に、ブラウザがクラッシュした。
- Application Access の使用中に、停電またはシステム シャットダウンが発生した。
- 作業中に Application Access ウィンドウを最小化し、このウィンドウがアクティブな状態（ただし最小化されている）でコンピュータをシャットダウンした。

## Hosts ファイルの概要

ローカル システム上の hosts ファイルには、IP アドレスとホスト名がマッピングされています。Application Access を起動すると、クライアントレス SSL VPN は hosts ファイルを修正し、クライアントレス SSL VPN 固有のエントリを追加します。Application Access ウィンドウを正しく閉じて Application Access を終了すると、hosts ファイルは元の状態に戻ります。

Application Access の起動前	hosts ファイルは元の状態です。
Application Access の起動時	<ul style="list-style-type: none"> <li>• クライアントレス SSL VPN は hosts ファイルを hosts.webvpn にコピーして、バックアップを作成します。</li> <li>• 次に、クライアントレス SSL VPN は hosts ファイルを編集し、クライアントレス SSL VPN 固有の情報を挿入します。</li> </ul>
Application Access の終了時	<ul style="list-style-type: none"> <li>• クライアントレス SSL VPN はバックアップ ファイルを hosts ファイルにコピーして、hosts ファイルを元の状態に戻します。</li> <li>• クライアントレス SSL VPN は、hosts.webvpn を削除します。</li> </ul>
Application Access の終了後	hosts ファイルは元の状態です。



- (注) Microsoft 社のアンチスパイウェア ソフトウェアは、ポート転送 Java アプレットによる hosts ファイルの変更をブロックします。アンチスパイウェア ソフトウェアの使用時に hosts ファイルの変更を許可する方法の詳細については、[www.microsoft.com](http://www.microsoft.com) を参照してください。

## クライアントレス SSL VPN による hosts ファイルの自動再設定

リモートアクセスサーバーに接続できる場合は、hosts ファイルを再設定し、Application Access やアプリケーションを再度イネーブルにするために、次の手順を実行します。

### 手順

**ステップ 1** クライアントレス SSL VPN を起動してログインします。

[Applications Access] リンクをクリックします。

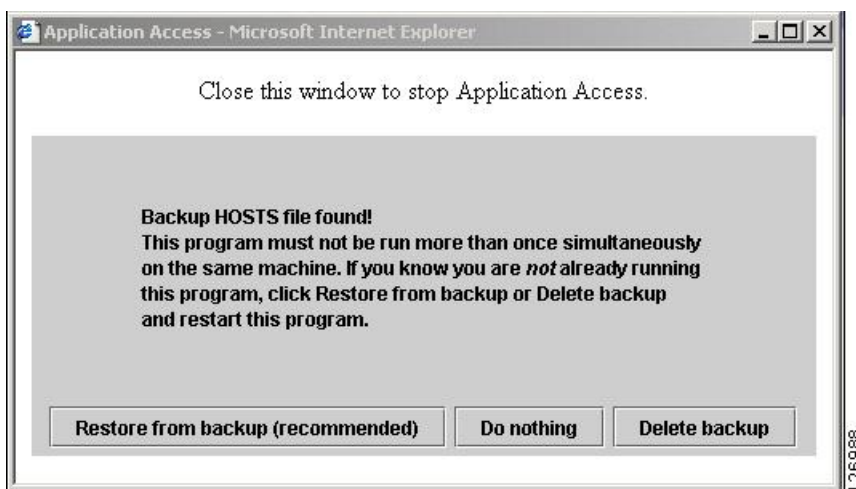

**ステップ 2** 次のいずれかのオプションを選択します。

- [Restore from backup] : クライアントレス SSL VPN は強制的に正しくシャットダウンされます。クライアントレス SSL VPN は hosts.webvpn backup ファイルを hosts ファイルにコピーし、hosts ファイルを元の状態に戻してから、hosts.webvpn を削除します。その後、Application Access を再起動する必要があります。
- [Do nothing] : Application Access は起動しません。リモートアクセスのホームページが再び表示されます。
- [Delete backup] : クライアントレス SSL VPN は hosts.webvpn ファイルを削除し、hosts ファイルをクライアントレス SSL VPN 用にカスタマイズされた状態にしておきます。元の hosts ファイル設定は失われます。Application Access は、クライアントレス SSL VPN 用にカスタマイズされた hosts ファイルを新しいオリジナルとして使用して起動します。このオプションは、hosts ファイル設定が失われても問題がない場合にだけ選択してください。

Application Access が不適切にシャットダウンされた後に、ユーザーまたはユーザーが使用するプログラムによって hosts ファイルが編集された可能性がある場合は、他の 2 つのオプションのどちらかを選択するか、または hosts ファイルを手動で編集します

## 手動による hosts ファイルの再設定

現在の場所からリモートアクセス サーバーに接続できない場合や、カスタマイズした hosts ファイルの編集内容を失いたくない場合は、次の手順に従って、hosts ファイルを再設定し、Application Access とアプリケーションを再度イネーブルにします。

### 手順

**ステップ 1** hosts ファイルを見つけて編集します。最も一般的な場所は、c:\windows\system32\drivers\etc\hosts です。

**ステップ 2** # added by WebVpnPortForward という文字列が含まれている行があるかどうかをチェックします。この文字列を含む行がある場合、hosts ファイルはクライアントレス SSL VPN 用にカスタマイズされています。hosts ファイルがクライアントレス SSL VPN 用にカスタマイズされている場合、次の例のようになっています。

```
server1 # added by WebVpnPortForward
server1.example.com invalid.cisco.com # added by WebVpnPortForward
server2 # added by WebVpnPortForward
server2.example.com invalid.cisco.com # added by WebVpnPortForward
server3 # added by WebVpnPortForward
server3.example.com invalid.cisco.com # added by WebVpnPortForward

# Copyright (c) 1993-1999 Microsoft Corp.
#
# This is a sample HOSTS file used by Microsoft TCP/IP for Windows.
#
# This file contains the mappings of IP addresses to hostnames. Each
# entry should be kept on an individual line. The IP address should
# be placed in the first column followed by the corresponding hostname.
# The IP address and the hostname should be separated by at least one
# space.
#
# Additionally, comments (such as these) may be inserted on individual
# lines or following the machine name denoted by a '#' symbol.
#
# For example:
#
#       102.54.94.97       cisco.example.com           # source server
#       38.25.63.10      x.example.com                # x client host

123.0.0.1      localhost
```

**ステップ 3** # added by WebVpnPortForward という文字列が含まれている行を削除します

**ステップ 4** ファイルを保存して、閉じます。

**ステップ 5** クライアントレス SSL VPN を起動してログインします。

ステップ 6 [Application Access] リンクをクリックします。

## WebVPN 条件付きデバッグ

リモートアクセス VPN 上で複数のセッションを実行すると、ログのサイズを考慮するとトラブルシューティングが困難になることがあります。 **debug webvpn condition** コマンドを使用して、デバッグプロセスをより正確に絞り込むためのフィルタを設定できます。

```
debug webvpn condition { group name | p-ipaddress ip_address [{ subnet subnet_mask | prefix length}]  
| reset | user name}
```

それぞれの説明は次のとおりです。

- **group name** は、グループポリシー（トンネルグループまたは接続プロファイルではない）でフィルタ処理を行います。
- **p-ipaddress ip\_address** [{**subnet subnet\_mask** | **prefix length**}] は、クライアントのパブリック IP アドレスでフィルタ処理を行います。サブネットマスク（IPv4）またはプレフィックス（IPv6）はオプションです。
- **reset** すべてのフィルタをリセットします。 **no debug webvpn condition** コマンドを使用して、特定のフィルタをオフにできます。
- **user name** は、ユーザー名でフィルタ処理を行います。

複数の条件を設定すると、条件が結合（AND で連結）され、すべての条件が満たされた場合にのみデバッグが表示されます。

条件フィルタを設定したら、基本の **debug webvpn** コマンドを使用してデバッグをオンにします。条件を設定するだけではデバッグは有効になりません。デバッグの現在の状態を表示するには、**show debug** および **show webvpn debug-condition** コマンドを使用します。

ASA VPN で複数のセッションが実行されている場合、単一のユーザーセッションをトラブルシューティングすることが煩わしくなります。条件付きデバッグを使用すると、フィルタ条件のセットに基づいて特定のセッションのログを検証できます。条件付きデバッグをサポートするモジュールは、SAML、WebVPN 要求および応答、Anyconnect です。



(注) IPv4 および IPv6 サブネットの「any, any」のサポートが提供されます。

次に、ユーザー `jdoe` で条件付きデバッグを有効にする例を示します。

```
asa3(config)# debug webvpn condition user jdoe  
  
asa3(config)# show webvpn debug-condition  
INFO: Webvpn conditional debug is turned ON  
INFO: User name filters:  
INFO: jdoe
```

```
asa3(config)# debug webvpn
INFO: debug webvpn enabled at level 1.

asa3(config)# show debug
debug webvpn enabled at level 1
INFO: Webvpn conditional debug is turned ON
INFO: User name filters:
INFO: jdoe
```

## データのキャプチャ

CLI `capture` コマンドを使用すると、クライアントレス SSL VPN セッションでは正しく表示されない Web サイトに関する情報を記録できます。このデータは、シスコカスタマーサポートエンジニアによる問題のトラブルシューティングに役立ちます。

### 前提条件

クライアントレス SSL VPN キャプチャをイネーブルにすると、セキュリティアプライアンスのパフォーマンスに影響します。トラブルシューティングに必要なキャプチャファイルを生成したら、キャプチャを必ずオフに切り替えます。

## キャプチャファイルの作成

### 手順

- ステップ 1** クライアントレス SSL VPN 用のキャプチャユーティリティを開始して、`user2` のトラフィックをファイルにキャプチャする `hr` という名前のキャプチャを作成します。

```
capture capture_name type webvpn user webvpn_username
```

`capture_name` は、キャプチャに割り当てる名前です。これはキャプチャファイルの名前の先頭にも付加されます。

`webvpn_user` は、キャプチャの対象となるユーザー名です。

例：

```
hostname# capture hr type webvpn user user2
WebVPN capture started.
  capture name    hr
  user name      user2
hostname# no capture hr
```

- ステップ 2** (任意) ユーザーがログインしてクライアントレス SSL VPN セッションを開始したら、キャプチャユーティリティによるパケットの取得を停止します。キャプチャユーティリティが `capture_name.zip` ファイルを作成します。このファイルはパスワード **koleso** で暗号化されます。

```
no capture capture_name
```

**ステップ3** .zip ファイルをシスコに送信するか、Cisco TAC サービス リクエストに添付します。

**ステップ4** パスワード *koleso* を使用してファイルの内容を解凍します。

## ブラウザによるキャプチャデータの表示

### 手順

**ステップ1** クライアントレス SSL VPN のキャプチャ ユーティリティを開始します。

```
capture capture_name type webvpn user webvpn_username
```

- *capture\_name* は、キャプチャに割り当てる名前です。これはキャプチャファイルの名前の先頭にも付加されます。
- *webvpn\_user* は、キャプチャの対象となるユーザー名です。

**ステップ2** (任意) ユーザーがログインしてクライアントレス SSL VPN セッションを開始したら、キャプチャ ユーティリティによるパケットの取得を停止します。

```
no capture capture_name
```

**ステップ3** ブラウザを開いて、hr という名前のキャプチャをスニファ形式で表示します。

```
https://asdm_enabled_interface_of_the_security_appliance:port/admin/capture/capture_name/pcap
```

例 :

```
https://192.0.2.1:60000/admin/capture/hr/pcap
```

## クライアントレス SSL VPN セッションクッキーの保護

FlashアプリケーションやJavaアプレットなどの組み込みオブジェクト、および外部アプリケーションは、通常は既存のセッションのクッキーに依存してサーバーと連携しています。これらの組み込みオブジェクトは、初期化時にいくつかのJavascriptを使用してブラウザからクッキーを取得します。クライアントレス SSL VPN セッションクッキーに `httponly` フラグを追加すると、セッションクッキーがブラウザのみで認識され、クライアント側のスクリプトでは認識されなくなり、セッションの共有は不可能になります。

### 始める前に

- VPN セッションのクッキー設定は、アクティブなクライアントレス SSL VPN セッションがない場合にだけ変更してください。

- クライアントレス SSL VPN セッションのステータスを確認するには、`show vpn-sessiondb webvpn` コマンドを使用します。
- `vpn-sessiondb logoff webvpn` コマンドを使用して、すべてのクライアントレス SSL VPN セッションからログアウトします。
- 次のクライアントレス SSL VPN 機能は、`http-only-cookie` コマンドがイネーブルの場合に動作しません。
  - Java プラグイン
  - Java リライタ
  - ポートフォワーディング。
  - ファイルブラウザ
  - デスクトップアプリケーション（Microsoft Office アプリケーションなど）を必要とする Sharepoint 機能
  - AnyConnect Web 起動
  - Citrix Receiver、XenDesktop、および Xenon
  - その他の非ブラウザ ベース アプリケーションおよびブラウザプラグインベースのアプリケーション

クライアントレス SSL VPN セッション Cookie が JavaScript などのクライアント側のスクリプトを介してサードパーティからアクセスされないようにするには、次の手順を実行します。

## 手順

---

クライアントレス SSL VPN セッションのクッキーで `httponly` フラグを有効にします。

### `http-only-cookie`

例：

```
hostname (config) # webvpn
hostname (config-webvpn) # http-only-cookie
```

- (注) このコマンドは、Cisco TAC から使用を推奨された場合のみ使用してください。このコマンドをイネーブルにすると、「ガイドライン」に記載されているクライアントレス SSL VPN 機能が警告なしで動作しなくなるため、セキュリティ上のリスクが発生します。
-



## 翻訳について

このドキュメントは、米国シスコ発行ドキュメントの参考和訳です。リンク情報につきましては、日本語版掲載時点で、英語版にアップデートがあり、リンク先のページが移動/変更されている場合がありますことをご了承ください。あくまでも参考和訳となりますので、正式な内容については米国サイトのドキュメントを参照ください。